



NX 912-SMA

NX 915-SMA

PROFESSIONAL ACTIVE STAGE MONITORS

CONTENTS

ENGLISH

1	SAFETY PRECAUTIONS AND GENERAL INFORMATION	4
2	DESCRIPTION	6
3	REAR PANEL FEATURES AND CONTROLS	7
4	CONNECTION	8
5	INSTALLATION.....	9
6	TROUBLESHOOTING	11

ITALIANO

1	AVVERTENZE PER LA SICUREZZA E INFORMAZIONI GENERALI.....	12
2	DESCRIZIONE	14
3	PANNELLO POSTERIORE - FUNZIONI E CONTROLLI	15
4	CONNESSIONI	16
5	INSTALLAZIONE	17
6	RISOLUZIONE DEI PROBLEMI	19

FRANÇAIS

1	MESURES DE SÉCURITÉ ET INFORMATIONS GÉNÉRALES.....	20
2	DESCRIPTION	22
3	FONCTIONS ET CONTRÔLES DU PANNEAU ARRIÈRE.....	23
4	CONNEXION	24
5	INSTALLATION.....	25
6	DÉPANNAGE	27

DEUTSCH

1	SICHERHEITSHINWEISE UND ALLGEMEINE INFOS	28
2	BESCHREIBUNG.....	30
3	FUNKTIONEN / BEDIENELEMENTE RÜCKSEITE	31
4	ANSCHLÜßE.....	32
5	INSTALLATION.....	33
6	PROBLEMLÖSUNGEN	34

ESPAÑOL

1	MEDIDAS DE SEGURIDAD E INFORMACIÓN GENERAL.....	36
2	DESCRIPCIÓN.....	38
3	PANEL TRASERO Y CONTROLES.....	39
4	CONEXIÓN.....	40
5	INSTALACIÓN.....	41
6	RESOLUCIÓN DE PROBLEMAS.....	43





NX 912-SMA DIMENSIONS	44
-----------------------------	----

NX 915-SMA DIMENSIONS	45
-----------------------------	----

SPECIFICATION	46
---------------------	----

1. SAFETY PRECAUTIONS AND GENERAL INFORMATION

The symbols used in this document give notice of important operating instructions and warnings which must be strictly followed.

	CAUTION	Important operating instructions: explains hazards that could damage a product, including data loss
	WARNING	Important advice concerning the use of dangerous voltages and the potential risk of electric shock, personal injury or death.
	IMPORTANT NOTES	Helpful and relevant information about the topic
	SUPPORTS, TROLLEYS AND CARTS	Information about the use of supports, trolleys and carts. Reminds to move with extreme caution and never tilt.
	WASTE DISPOSAL	This symbol indicates that this product should not be disposed with your household waste, according to the WEEE directive (2012/19/EU) and your national law.

IMPORTANT NOTES

This manual contains important information about the correct and safe use of the device. Before connecting and using this product, please read this instruction manual carefully and keep it on hand for future reference. The manual is to be considered an integral part of this product and must accompany it when it changes ownership as a reference for correct installation and use as well as for the safety precautions. RCF S.p.A. will not assume any responsibility for the incorrect installation and / or use of this product.

SAFETY PRECAUTIONS

1. All the precautions, in particular the safety ones, must be read with special attention, as they provide important information.

2. Power supply from mains

- The mains voltage is sufficiently high to involve a risk of electrocution; install and connect this product before plugging it in.
- Before powering up, make sure that all the connections have been made correctly and the voltage of your mains corresponds to the voltage shown on the rating plate on the unit, if not, please contact your RCF dealer.
- The metallic parts of the unit are earthed through the power cable. An apparatus with CLASS I construction shall be connected to a mains socket outlet with a protective earthing connection.
- Protect the power cable from damage; make sure it is positioned in a way that it cannot be stepped on or crushed by objects.
- To prevent the risk of electric shock, never open this product: there are no parts inside that the user needs to access.
- Be careful: in the case of a product supplied by manufacturer only with POWERCON connectors and without a power cord, jointly to POWERCON connectors type NAC3FCA (power-in) and NAC3FCB (power-out), the following power cords compliant to national standard shall be used:
 - EU: cord type H05VV-F 3G 3x2.5 mm² - Standard IEC 60227-1
 - JP: cord type VCTF 3x2 mm²; 15Amp/120V~ - Standard JIS C3306
 - US: cord type SJT/SJTO 3x14 AWG; 15Amp/125V~ - Standard ANSI/UL 62

3. Make sure that no objects or liquids can get into this product, as this may cause a short circuit. This apparatus shall not be exposed to dripping or splashing. No objects filled with liquid, such as vases, shall be placed on this apparatus. No naked sources (such as lighted candles) should be placed on this apparatus.

4. Never attempt to carry out any operations, modifications or repairs that are not expressly described in this manual. Contact your authorized service centre or qualified personnel should any of the following occur:

- **The product does not function (or functions in an anomalous way).**
- **The power cable has been damaged.**

- **Objects or liquids have got in the unit.**
- **The product has been subject to a heavy impact.**

5. If this product is not used for a long period, disconnect the power cable.

6. If this product begins emitting any strange odours or smoke, switch it off immediately and disconnect the power cable.

7. Do not connect this product to any equipment or accessories not foreseen.

For suspended installation, only use the dedicated anchoring points and do not try to hang this product by using elements that are unsuitable or not specific for this purpose. Also check the suitability of the support surface to which the product is anchored (wall, ceiling, structure, etc.), and the components used for attachment (screw anchors, screws, brackets not supplied by RCF etc.), which must guarantee the security of the system / installation over time, also considering, for example, the mechanical vibrations normally generated by transducers.

To prevent the risk of falling equipment, do not stack multiple units of this product unless this possibility is specified in the user manual.

8. RCF S.p.A. strongly recommends this product is only installed by professional qualified installers (or specialised firms) who can ensure correct installation and certify it according to the regulations in force. The entire audio system must comply with the current standards and regulations regarding electrical systems.

9. Supports, trolleys and carts.



The equipment should be only used on supports, trolleys and carts, where necessary, that are recommended by the manufacturer. The equipment / support / trolley / cart assembly must be moved with extreme caution. Sudden stops, excessive pushing force and uneven floors may cause the assembly to overturn. Never tilt the assembly.

10. There are numerous mechanical and electrical factors to be considered when installing a professional audio system (in addition to those which are strictly acoustic, such as sound pressure, angles of coverage, frequency response, etc.).

11. Hearing loss.

Exposure to high sound levels can cause permanent hearing loss. The acoustic pressure level that leads to hearing loss is different from person to person and depends on the duration of exposure. To prevent potentially dangerous exposure to high levels of acoustic pressure, anyone who is exposed to these levels should use adequate protection devices. When a transducer capable of producing high sound levels is being used, it is therefore necessary to wear ear plugs or protective earphones. See the manual technical specifications to know the maximum sound pressure level.

OPERATING PRECAUTIONS

- Place this product far from any heat sources and always ensure an adequate air circulation around it.
- Do not overload this product for a long time.
- Never force the control elements (keys, knobs, etc.).
- Do not use solvents, alcohol, benzene or other volatile substances for cleaning the external parts of this product.

IMPORTANT NOTES

To prevent the occurrence of noise on line signal cables, use screened cables only and avoid putting them close to:

- **Equipment that produces high-intensity electromagnetic fields**
- **Power cables**
- **Loudspeaker lines**



WARNING! CAUTION! To prevent the risk of fire or electric shock, never expose this product to rain or humidity.



WARNING! To prevent electric shock hazard, do not connect to mains power supply while grille is removed



WARNING! to reduce the risk of electric shock, do not disassemble this product unless you are qualified. Refer servicing to qualified service personnel.

CORRECT DISPOSAL OF THIS PRODUCT



This product should be handed over to an authorized collection site for recycling waste electrical and electronic equipment (EEE).

Improper handling of this type of waste could have a possible negative impact on the environment and human health due to potentially hazardous substances

that are generally associated with EEE. At the same time, your cooperation in the correct disposal of this product will contribute to the effective usage of natural resources. For more information about where you can drop off your waste equipment for recycling, please contact your local city office, waste authority or your household waste disposal service.

CARE AND MAINTENANCE

To ensure a long-life service, this product should be used following these advices:

- If the product is intended to be set up outdoors, be sure it is under cover and protected to rain and moisture.
 - If the product needs to be used in a cold environment, slowly warm up the voice coils by sending a low-level signal for about 15 minutes before sending high-power signals.
 - Always use a dry cloth to clean the exterior surfaces of the speaker and always do it when the power is turned off.
-



CAUTION: to avoid damaging the exterior finishes do not use cleaning solvents or abrasives.



WARNING! CAUTION! For powered speakers, do cleaning only when the power is turned off.

RCF S.p.A. reserves the right to make changes without prior notice to rectify any errors and / or omissions.

Always refer to the latest version of the manual on www.rcf.it.

2. DESCRIPTION

THE NX 9-SMA SERIES

NX 9-SMA are stage monitors masterfully engineered from the ground up to deliver stellar audio performance for solo musicians, bands, and DJs. The combination of 1.75" compression driver, 12"/15" woofer, two-channel 2100W amplifier, and the TRW waveguide produces coherent 100° x 70° coverage for the listening area with up to 130/131 dB SPL of distortion-free sound. Used as a stage monitor, stand-alone speaker for a FOH system, satellite (with subwoofer), the NX 9-SMA blends high-performance and reliability in a compact package. Combining RCF proprietary FIRPHASE and Bass Motion Control DSP processing, NX 9-SMA speakers are perfectly tuned for each model, delivering absolute clarity and deep, powerful bass response. The tour-ready, rugged all-wood cabinet is easy to carry and secure to install on stage or on a pole using the dedicated accessories available.

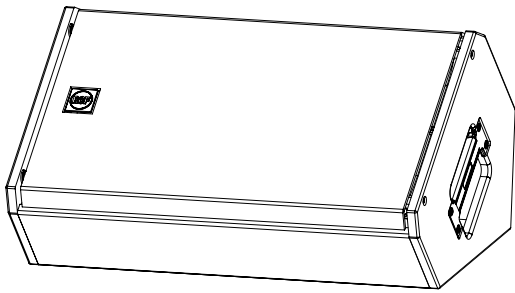

NX 912-SMA

2100 Watt
12" Woofer - 2,5" v.c.
1.75" Compression Driver
17,3 Kg (38.14 lbs)

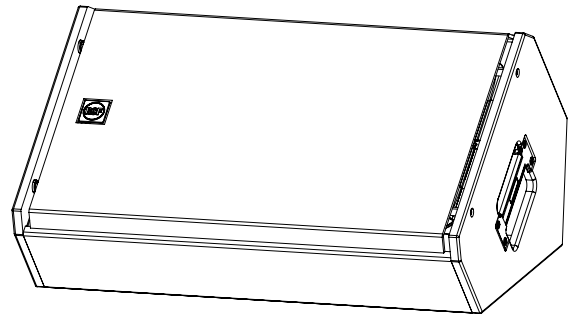



NX 915-SMA

2100 Watt
15" Woofer - 2,5" v.c.
1.75" Compression Driver
20 Kg (44.09 lbs)

3. REAR PANEL FEATURES AND CONTROLS

1 PRESETS SELECTOR This selector allows to select 3 different presets. By pressing the selector, the PRESET LEDs will indicate which preset is selected.

LINEAR  LINEAR - this preset is recommended for all regular applications of the speaker.

BOOST  BOOST - this preset creates a loudness equalization recommended for background music applications when the system plays at a low level.

STAGE  STAGE - this preset is recommended when the speaker is used as a stage monitor.

2 PRESET LEDS These LEDs indicate the selected preset.

3 FEMALE XLR/JACK COMBO INPUT This balanced input accepts a standard JACK or XLR male connector.

4 MALE XLR SIGNAL OUTPUT This XLR output connector provides a loop trough for speakers daisy chaining.

5 OVERLOAD/SIGNAL LEDS These LEDs indicate

SIGNAL  The SIGNAL LED lights green if there is a signal present on the main COMBO input.

OVERLOAD  The OVERLOAD LED indicates an overload on the input signal. It is okay if the OVERLOAD LED blinks occasionally. If the LED blinks frequently or lights continuously, turn down the signal level avoiding distorted sound. Anyway, the amplifier has a built-in limiter circuit to prevent input clipping or overdriving the transducers.

6 VOLUME CONTROL Adjusts the master volume.

7 POWERCON INPUT SOCKET PowerCON TRUE1 TOP IP-Rated power connection.

8 POWERCON OUTPUT SOCKET Sends the AC power to another speaker.
Power link: 100-120V~ max 1600W | 200-240V~MAX 3300W.

 **WARNING! CAUTION!** Loudspeaker connections should be only made by qualified and experienced personnel having the technical know-how or enough specific instructions (to ensure that connections are made correctly) in order to prevent any electrical danger.

To prevent any risk of electric shock, do not connect loudspeakers when the amplifier is switched on.

Before turning the system on, check all connections and make sure there are no accidental short circuits.

The entire sound system shall be designed and installed in compliance with the current local laws and regulations regarding electrical systems.

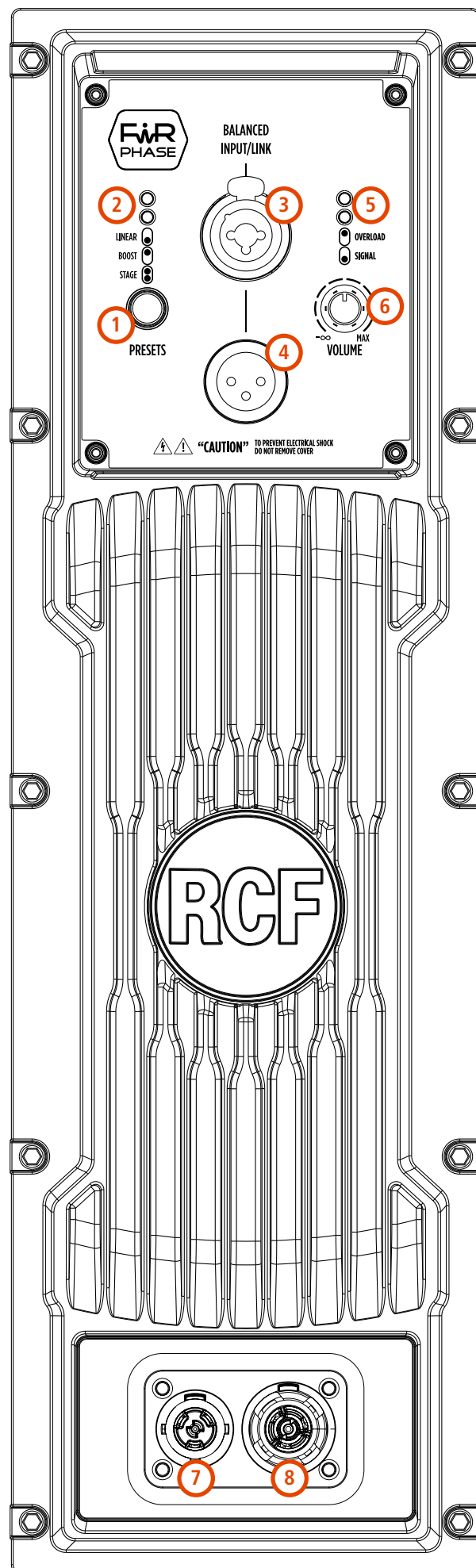

4. CONNECTIONS

The connectors must be wired according to the standards specified by the AES (Audio Engineering Society).

MALE XLR CONNECTOR
Balanced wiring

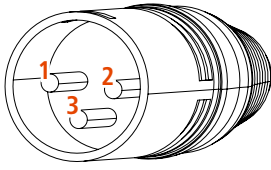

FEMALE XLR CONNECTOR
Balanced wiring

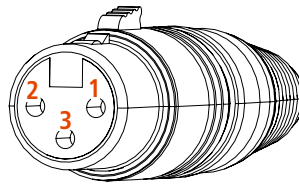

PIN 1 = GROUND (SHIELD)
PIN 2 = HOT (+)
PIN 3 = COLD (-)

TS JACK CONNECTOR
Unbalanced mono wiring

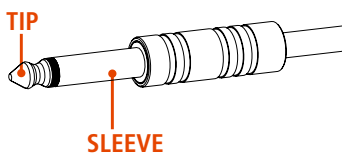

TRS JACK CONNECTOR
Balanced mono wiring

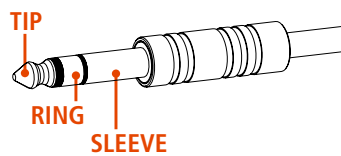

SLEEVE = GROUND (SHIELD)
TIP = HOT (+)
RING = COLD (-)

BEFORE CONNECTING THE SPEAKER

On the rear panel you will find all the controls, signal and power inputs. At first verify the voltage label applied to the rear panel (115 Volt or 230 Volt). The label indicates the right voltage. If you read a wrong voltage on the label or if you can't find the label at all, please call your vendor or authorized RCF SERVICE CENTRE before connecting the speaker. This fast check will avoid any damage.

In case of need of changing the voltage please call your vendor or authorized RCF SERVICE CENTRE. This operation requires the replacement of the fuse value and is reserved to an RCF SERVICE CENTRE.

BEFORE TURNING ON THE SPEAKER

You can now connect the power supply cable and the signal cable. Before turning on the speaker make sure the volume control is at the minimum level (even on the mixer output). It is important that the mixer is already ON before turning on the speaker. This will avoid damages to the speaker and noisy "bumps" due to turning on parts on the audio chain. It is a good practice to always turn on the speakers at last and turning them off immediately after their use. You can now turn ON the speaker and adjust the volume control to a proper level.

PROTECTIONS

NX 9 Series speakers are equipped with a complete system of protection circuits. The circuit is acting very gently on audio signal, controlling level and maintaining distortion at acceptable level.

VOLTAGE SETUP (RESERVED TO THE RCF SERVICE CENTRE)

200-240 Volt, 50 Hz

100-120 Volt, 60 Hz

(FUSE VALUE T6.3 A L 250V)

FLOOR CONFIGURATIONS

Several configurations are possible with NX 9-SMA Speakers; they can be used as stage monitors; they can also be pole mounted on a speaker stand or over a subwoofer.

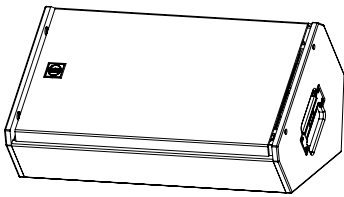

**STAGE
MONITOR**

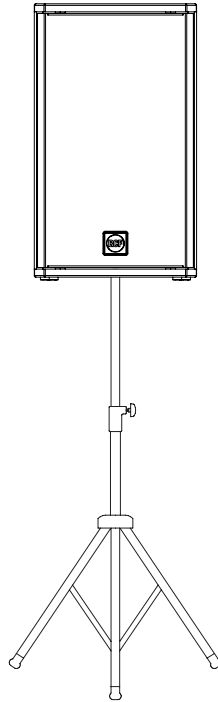

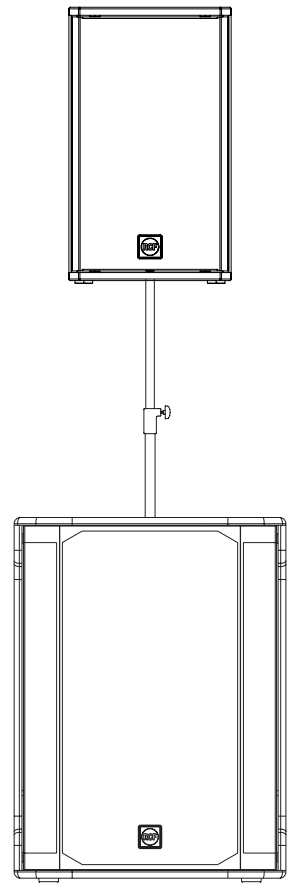

**POLE
MOUNTED**



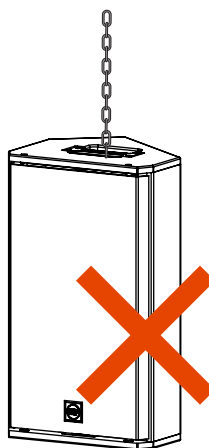
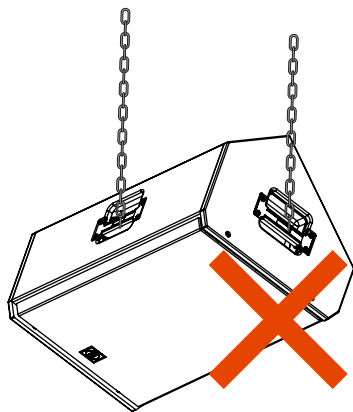

**SUBWOOFER
MOUNTED**



5. INSTALLATION

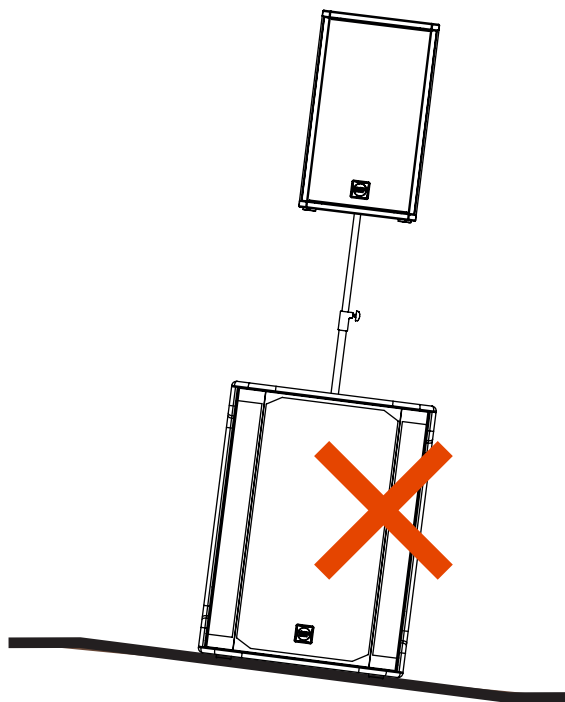
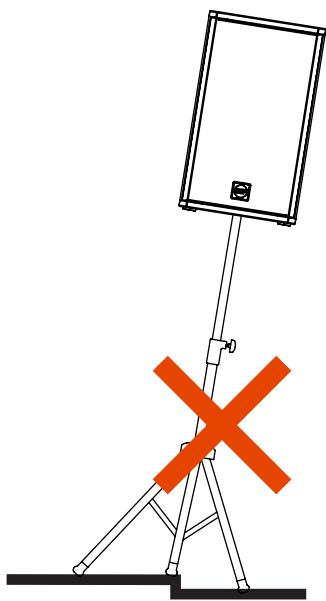

  **WARNING! CAUTION!** Never suspend the speakers by there handles. Handles are intended for transportation, not for rigging.



  **WARNING! CAUTION!** To use this product on a pole stand or over a a subwoofer, before installing the system, please verify the allowed configurations and the indications regarding the accessories, on the RCF website to avoid any danger and damages to people, animals and objects. In any case, please assure the pole stand or the subwoofer which are holding the speaker are located on an horizontal floor and without inclinations.

  **WARNING! CAUTION!** The use of these speakers with Stand and Pole Mount accessories can be done by qualified and experienced personnel only, trained appropriately on professional systems installations. In any case it's the user's final responsibility to ensure the system safety conditions and avoid any danger or damage to people, animals and objects.

THE SPEAKER DOESN'T TURN ON

Make sure the speaker is switched on and connected to an active AC power

THE SPEAKER IS CONNECTED TO AN ACTIVE AC POWER BUT DOESN'T TURN ON

Make sure the power cable is intact and connected correctly.

THE SPEAKER IS ON BUT DOESN'T MAKE ANY SOUND

Check if the signal source is sending correctly and if the signal cables are not damaged.

THE SOUND IS DISTORTED AND THE OVERLOAD LED BLINKS FREQUENTLY

Turn down the output level of the mixer.

THE SOUND IS VERY LOW AND HISSING

The source gain or the output level of the mixer might be too low.

THE SOUND IS HISSING EVEN AT PROPER GAIN AND VOLUME

The source might send a low quality or noisy signal

HUMMING OR BUZZING NOISE





Check out the AC grounding and all the equipments connected to the mixer input including cables and connectors.



WARNING! to reduce the risk of electric shock, do not disassemble this product unless you are qualified. Refer servicing to qualified service personnel.

1. AVVERTENZE PER LA SICUREZZA E INFORMAZIONI GENERALI

I simboli utilizzati in questo documento notificano importanti istruzioni operative e avvertimenti che devono essere seguiti attentamente.

	CAUTELA	Importante istruzione operativa: notifica un pericolo che potrebbe danneggiare il prodotto, compresa la perdita di dati
	ATTENZIONE	Avvertimento importante riguardante l'uso di voltaggi pericolosi e il potenziale rischio di shock elettrico, lesioni personali o morte.
	NOTE IMPORTANTI	Informazioni utili e rilevanti sull'argomento
	SUPPORTI, TROLLEY E CARRRELLI	Informazioni riguardanti l'utilizzo di supporti, trolley e carrelli. Suggerisce di muovere con estrema cautela e di non inclinare il carico.
	SMALTIMENTO	Questo simbolo indica che il prodotto non deve essere smaltito con i rifiuti ordinari, così come indicato nella direttiva WEEE (2012/19/EU) e nelle normative nazionali in vigore.

NOTE IMPORTANTI

Questo manuale contiene informazioni importanti sull'uso corretto e sicuro del dispositivo. Prima di collegare e utilizzare questo prodotto, leggere attentamente questo manuale di istruzioni e tenerlo a portata di mano per riferimenti futuri. Il manuale deve essere considerato parte integrante di questo prodotto e deve accompagnarlo in caso di cambio proprietà come riferimento per la corretta installazione e utilizzo nonché per le precauzioni di sicurezza. RCF S.p.A. non si assume alcuna responsabilità per l'installazione e / o l'uso errati di questo prodotto.

PRECAUZIONI DI SICUREZZA

1. Tutte le precauzioni, in particolare quelle di sicurezza, devono essere lette con particolare attenzione, in quanto forniscono informazioni importanti.

2. Alimentazione principale da rete elettrica

La tensione di rete è sufficientemente elevata da comportare un rischio di folgorazione; installare e collegare questo prodotto prima di collegarlo.

Prima di accendere, assicurarsi che tutti i collegamenti siano stati eseguiti correttamente e che la tensione della rete corrisponda alla tensione indicata sulla targhetta dei dati sull'unità, in caso contrario, contattare il rivenditore RCF.

Le parti metalliche dell'unità sono messe a terra attraverso il cavo di alimentazione.

Un apparecchio con costruzione di CLASSE I deve essere collegato a una presa di corrente con un collegamento di terra di protezione.

Proteggere il cavo di alimentazione da danni; assicurarsi che sia posizionato in modo tale da non poter essere calpestato o schiacciato da oggetti.

Per evitare il rischio di scosse elettriche, non aprire mai questo prodotto: non sono previste parti interne alle quali l'utente debba accedere.

Fare attenzione: nel caso di un prodotto provvisto solo di connettori POWERCON e senza cavo di alimentazione, congiuntamente ai connettori POWERCON tipo NAC3FCA (alimentazione) e NAC3FCB (alimentazione), devono essere usati i seguenti cavi di alimentazione conformi alla norma nazionale:

EU: cavo di tipo H05VV-F 3G 3x2.5 mm² - Standard IEC 60227-1

JP: cavo di tipo VCTF 3x2 mm²; 15Amp/120V~ - Standard JIS C3306

US: cavo di tipo SJT/SJTO 3x14 AWG; 15Amp/125V~ - Standard ANSI/UL 62

3. Assicurarsi che nessun oggetto o liquido penetri in questo prodotto poiché ciò potrebbe causare un corto circuito. Questo apparecchio non deve essere esposto a gocciolamenti o spruzzi. Nessun oggetto riempito di liquido, come vasi, deve essere posizionato su questo apparecchio. Nessuna fiamma libera (come candele accese) deve essere posizionata su questo apparecchio.

4. Non tentare mai di eseguire operazioni, modifiche o riparazioni non espressamente descritte nel presente manuale.

Contattare il centro di assistenza autorizzato o personale qualificato qualora si verifichi una delle seguenti condizioni:

Il prodotto non funziona (o funziona in modo anomalo).

Il cavo di alimentazione è stato danneggiato.

Oggetti o liquidi sono entrati nell'unità.

Il prodotto ha subito un forte urto.

5. Se questo prodotto non viene utilizzato per un lungo periodo, scollegare il cavo di alimentazione.

6. Se questo prodotto inizia a emettere strani odori o fumo, spegnerlo immediatamente e scollegare il cavo di alimentazione.

7. Non collegare questo prodotto ad apparecchiature o accessori non previsti.

Per l'installazione sospesa, utilizzare solo i punti di ancoraggio dedicati e non tentare di appendere questo prodotto utilizzando elementi non idonei o non specifici per questo scopo. Verificare inoltre l'idoneità della superficie di supporto a cui è ancorato il prodotto (parete, soffitto, struttura, ecc.) a dei componenti utilizzati per il fissaggio (tasselli, viti, staffe non fornite da RCF ecc.) che devono garantire sicurezza del sistema / installazione nel tempo, anche considerando, ad esempio, le vibrazioni meccaniche normalmente generate dai trasduttori.

Per evitare il rischio di caduta dell'apparecchiatura, non impilare più unità di questo prodotto a meno che questa possibilità non sia specificata nel manuale dell'utente.

8.RCF S.p.A. raccomanda vivamente che questo prodotto sia installato solo da installatori professionisti qualificati (o aziende specializzate) che possono garantire la corretta installazione e certificarlo secondo le normative vigenti.

L'intero sistema audio deve essere conforme agli standard e alle normative vigenti in materia di sistemi elettrici.

9. Supporti, trolley e carrelli.



L'apparecchiatura deve essere utilizzata, ove necessario, solo su supporti, trolley e carrelli consigliati dal produttore. L'apparecchiatura / supporto / carrello deve essere spostata con estrema cautela. Arresti improvvisi, eccessiva spinta e pavimenti irregolari possono causarne il ribaltamento. Non inclinare mai.

10. Vi sono numerosi fattori meccanici ed elettrici da considerare quando si installa un sistema audio professionale (oltre a quelli strettamente acustici, come la pressione del suono, gli angoli di copertura, la risposta in frequenza, ecc.).

11. Perdita dell'udito.

L'esposizione a livelli sonori elevati può causare la perdita permanente dell'udito. Il livello di pressione acustica che porta alla perdita dell'udito è diverso da persona a persona e dipende dalla durata dell'esposizione. Per prevenire un'esposizione potenzialmente pericolosa a livelli elevati di pressione acustica, chiunque sia esposto a questi livelli dovrebbe usare adeguati dispositivi di protezione. Quando viene utilizzato un trasduttore in grado di produrre alti livelli sonori, è quindi necessario indossare tappi per le orecchie o cuffie protettive. Vedere le specifiche tecniche del manuale per conoscere il livello massimo di pressione sonora.

PRECAUZIONI OPERATIVE

Posizionare questo prodotto lontano da qualsiasi fonte di calore e garantire sempre un'adeguata circolazione dell'aria attorno ad esso.

Non sovraccaricare questo prodotto per molto tempo.

Non forzare mai gli elementi di controllo (tasti, manopole, ecc.).

Non utilizzare solventi, alcool, benzene o altre sostanze volatili per pulire le parti esterne di questo prodotto.

NOTE IMPORTANTI

Per evitare il verificarsi di disturbi sui cavi di segnale in linea, utilizzare solo cavi schermati ed evitare di avvicinarli a:

Apparecchiature che producono campi elettromagnetici ad alta intensità

Cavi di alimentazione

Linee di altoparlanti



ATTENZIONE! CAUTELA! Per evitare il rischio di incendi o scosse elettriche, non esporre mai questo prodotto a pioggia o umidità.



ATTENZIONE! Per evitare il rischio di scosse elettriche, non collegare all'alimentazione di rete mentre la griglia è rimossa.



WARNING! Per ridurre il rischio di scosse elettriche, non smontare questo prodotto se non si è qualificati. Per l'assistenza rivolgersi a personale di assistenza qualificato

SMALTIMENTO CORRETTO DI QUESTO PRODOTTO



Questo prodotto deve essere consegnato a un sito di raccolta autorizzato per il riciclaggio di apparecchiature elettriche ed elettroniche (AEE). Una manipolazione impropria di questo tipo di rifiuti potrebbe avere un possibile impatto negativo sull'ambiente e sulla salute umana a causa di sostanze potenzialmente pericolose che sono generalmente associati alle AEE. Allo stesso tempo, la vostra collaborazione per il corretto smaltimento di questo prodotto contribuirà all'utilizzo efficace delle risorse naturali. Per ulteriori informazioni su dove sia possibile scaricare le attrezzature per il riciclaggio, si prega di contattare l'ufficio comunale locale, l'autorità competente per i rifiuti o il servizio di smaltimento dei rifiuti domestici .

CURA E MANUTENZIONE

Per garantire un servizio di lunga durata, questo prodotto deve essere utilizzato seguendo questi consigli:

Se il prodotto deve essere installato all'aperto, assicurarsi che sia coperto e protetto da pioggia e umidità.

Se il prodotto deve essere utilizzato in un ambiente freddo, riscaldare lentamente le bobine vocali inviando un segnale di basso livello per circa 15 minuti prima di inviare segnali ad alta potenza.

Utilizzare sempre un panno asciutto per pulire le superfici esterne dell'altoparlante e farlo sempre quando l'alimentazione è spenta



CAUTELA! Per evitare di danneggiare le finiture esterne non utilizzare solventi per la pulizia o abrasivi.



ATTENZIONE! CAUTELA! Per gli altoparlanti alimentati, eseguire la pulizia solo quando l'alimentazione è spenta.

RCF S.p.A. si riserva il diritto di apportare modifiche senza preavviso per rettificare eventuali errori e/o omissioni.

Fare sempre riferimento all'ultima versione del manuale su www.rcf.it.

LA SERIE NX 9-SMA

NX 9-SMA sono stage monitor magistralmente progettati da zero per offrire prestazioni audio stellari per musicisti solisti, band e DJ. La combinazione di un driver a compressione da 1,75", un woofer da 12"/15", un amplificatore a due canali da 2100 W e la guida d'onda TRW produce una copertura coerente di 100° x 70° per l'area di ascolto con un suono senza distorsioni fino a 130/131 dB SPL. Utilizzato come monitor da palco, altoparlante autonomo per un sistema FOH e satellite (con subwoofer), l'NX 9-SMA unisce alte prestazioni e affidabilità in un pacchetto compatto. Combinando l'elaborazione DSP proprietaria di RCF FIRPHASE e Bass Motion Control, gli altoparlanti NX 9-SMA sono perfettamente sintonizzati per ogni modello, offrendo una chiarezza assoluta e una risposta dei bassi profonda e potente. Pronto per il tour, il robusto cabinet interamente in legno è facile da trasportare e sicuro da installare sul palco o su un palo utilizzando gli accessori dedicati disponibili.

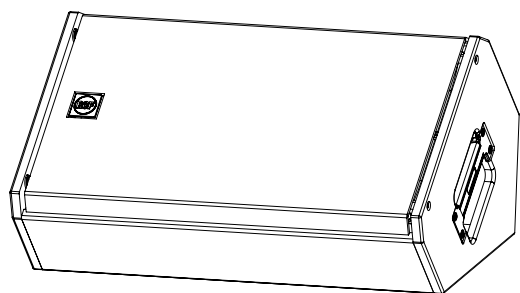

NX 912-SMA

2100 Watt
12" Woofer - 2,5" v.c.
1.75" Compression Driver
17,3 Kg (38.14 lbs)

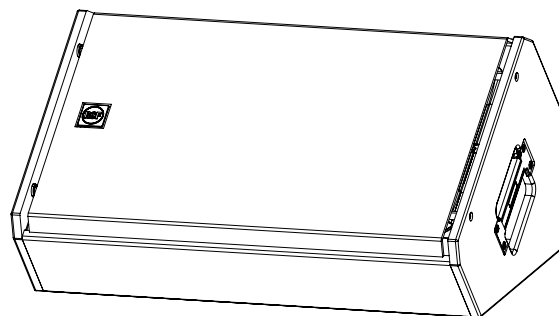



NX 915-SMA

2100 Watt
15" Woofer - 2,5" v.c.
1.75" Compression Driver
20 Kg (44.09 lbs)

3. PANNELLO POSTERIORE - FUNZIONI E CONTROLLI

1 SELETTORE PRESET Questo selettore permette di selezionare 3 differenti preset. Premendo il selettore, i LED dei PRESET indicheranno quale preset è selezionato.

LINEAR  LINEAR - questo preset è consigliato per tutte le normali applicazioni del diffusore.

BOOST  BOOST - questo preset crea un'equalizzazione del volume consigliata per applicazioni di musica di sottofondo o quando il sistema riproduce a basso volume.

STAGE  STAGE - questo preset è consigliato quando il diffusore viene utilizzato come monitor da palco

2 LED dei PRESET Questi LED indicano quale preset è selezionato.

3 INGRESSO COMBO XLR/JACK Questo ingresso bilanciato accetta connettori di ingresso Jack o XLR.

4 USCITA SEGNALE XLR MASCHIO Questo connettore XLR di loop del segnale permette la connessione a catena di più diffusori.

5 LED OVERLOAD/SIGNAL Questi LED indicano

SIGNAL  Il LED SIGNAL si illumina di verde se è presente un segnale sull'ingresso COMBO principale.

OVERLOAD  Il LED OVERLOAD indica un sovraccarico sul segnale di ingresso. È normale che il LED OVERLOAD lampeggi occasionalmente. Se il LED lampeggia frequentemente o rimane acceso, abbassare il livello del segnale per evitare distorsioni del suono. L'amplificatore è comunque dotato di un limiter integrato per evitare il clipping in ingresso o il sovraccarico dei trasduttori.

6 CONTROLLO DEL LIVELLO Varia il volume del diffusore.

7 PRESA INPUT POWERCON Presa per il cavo di alimentazione IP-Rated PowerCON TRUE1 TOP.

8 PRESA OUTPUT POWERCON Rilancio di alimentazione per un altro diffusore. Power link: 100-120V~ max 1600W | 200-240V~MAX 3300W.

 **ATTENZIONE! CAUTELA!** I collegamenti dei diffusori devono essere effettuati solo da personale qualificato ed esperto in possesso del know-how tecnico o di istruzioni specifiche sufficienti (per garantire che i collegamenti siano effettuati correttamente) al fine di prevenire qualsiasi pericolo elettrico.

Per evitare qualsiasi rischio di scossa elettrica, non collegare altoparlanti quando l'amplificatore è acceso.

Prima di accendere il sistema, controllare tutti i collegamenti e assicurarsi che non vi siano cortocircuiti accidentali.

L'intero sistema di diffusione sonora deve essere progettato e installato in conformità con le leggi e le normative locali vigenti in materia di impianti elettrici.

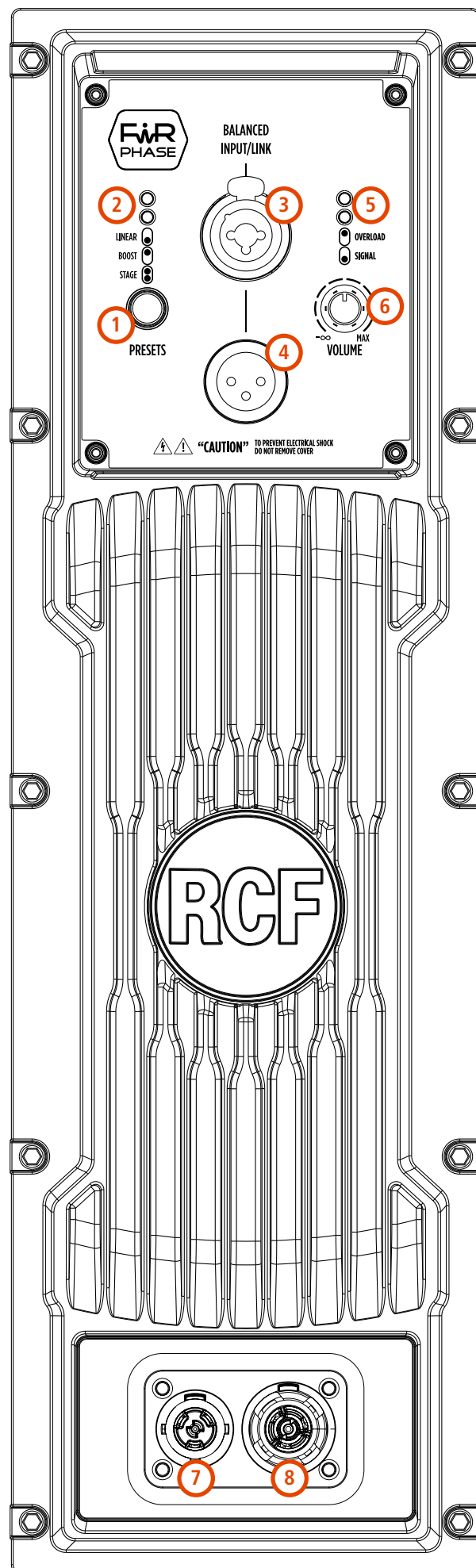

4. CONNESSIONI

I connettori di ingresso XLR devono essere cablati secondo lo standard AES (Audio Engineering Society):

CONNETTORE MASCHIO XLR
Connessione bilanciata

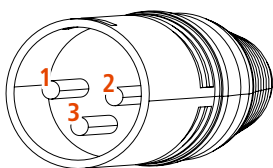

CONNETTORE FEMMINA XLR
Connessione bilanciata

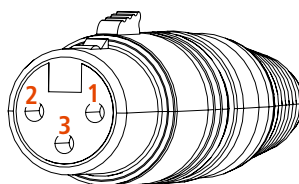

PIN 1 = TERRA (GROUND; SHIELD)
PIN 2 = LATO CALDO (HOT; +)
PIN 3 = LATO FREDDO (COLD; -)

CONNETTORE JACK TS
Connessione mono sbilanciata

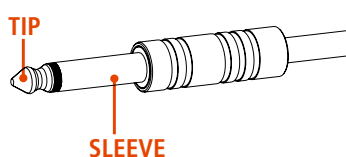

CONNETTORE JACK TRS
Connessione mono bilanciata

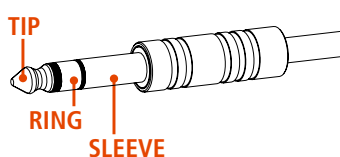

SLEEVE = GROUND (SHIELD)
TIP = HOT (+)
RING = COLD (-)

PRIMA DI CONNETTERE IL DIFFUSORE

Sul pannello posteriore si trovano tutti i controlli e gli ingressi di segnale e di alimentazione. Per sicurezza verificare sempre l'etichetta di tensione applicata al pannello posteriore (115 Volt o 230 Volt). L'etichetta indica la giusta tensione. Se è indicato un voltaggio errato o se non è possibile localizzare l'etichetta, chiamare il proprio rivenditore o il CENTRO DI ASSISTENZA RCF autorizzato prima di collegare il diffusore. Questo rapido controllo eviterà qualsiasi danno.

PRIMA DI ACCENDERE IL DIFFUSORE

A questo punto è possibile inserire il connettore di alimentazione e il connettore di segnale. Prima di accendere il diffusore assicurarsi che il controllo del volume sia al minimo sia sul diffusore che sulla sorgente sonora collegata al diffusore (generalmente un mixer); è importante anche che il mixer sia già acceso al momento in cui viene acceso il diffusore a lui collegato. Queste due precauzioni eviteranno di causare danni al diffusore stesso dovute a fastidiosi "bump" causati dall'accensione delle apparecchiature audio a monte dei diffusori. È buona regola che i diffusori amplificati e gli amplificatori in genere siano sempre le ultime apparecchiature ad essere accese dopo il montaggio e le prime ad essere spente alla fine dello spettacolo. Ora è possibile accendere il diffusore e alzare il controllo di livello a seconda delle necessità.

PROTEZIONI

I diffusori della serie NX 9 sono dotati di un sistema completo di circuiti di protezione. Il circuito agisce molto delicatamente sul segnale audio, controllando il livello e mantenendo la distorsione a un livello accettabile.

SELEZIONE DELLA TENSIONE DI ALIMENTAZIONE (RISERVATO AI CENTRI SERVIZIO RCF)

200-240 Volt, 50 Hz

100-120 Volt, 60 Hz

(VALORE FUSIBILE T6.3 A L 250V)

CONFIGURAZIONI A TERRA

Diverse configurazioni sono possibili con i diffusori NX 9-SMA; possono essere posizionati sul pavimento o su un palco come sistema audio principale o utilizzati come monitor da palco; possono anche essere montati su un supporto a stand o su un subwoofer.

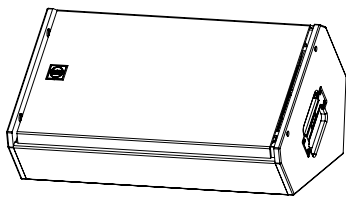

**STAGE
MONITOR**

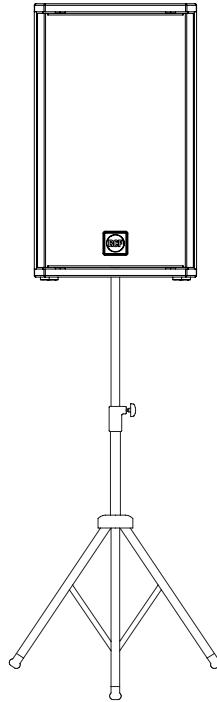

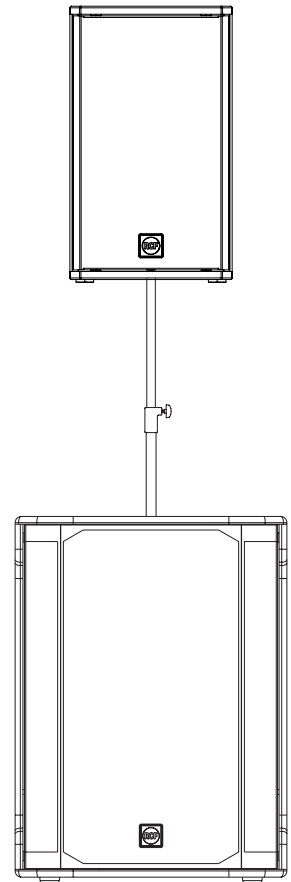

**POLE
MOUNTED**



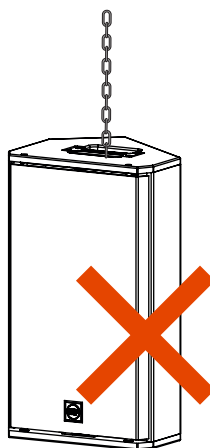
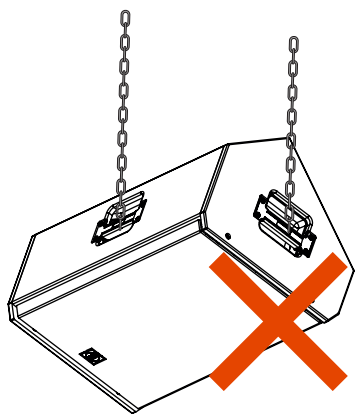

**SUBWOOFER
MOUNTED**



5. INSTALLAZIONE

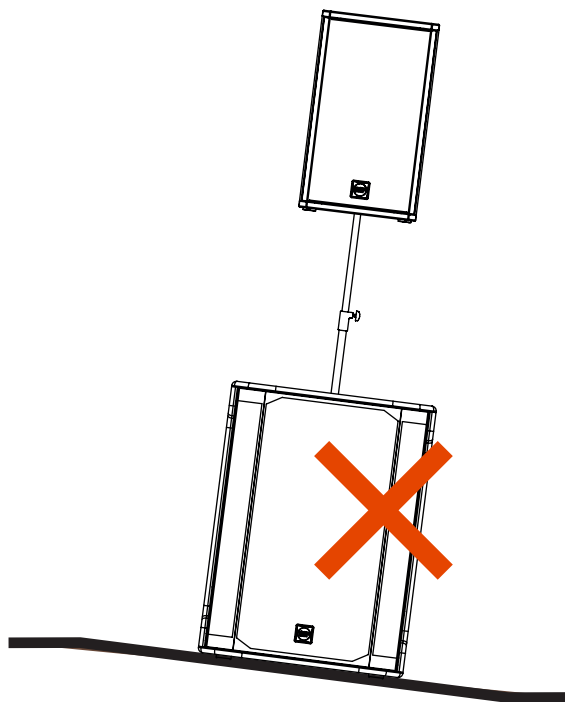
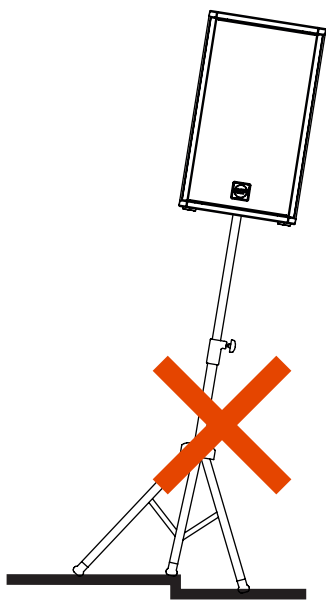

  **ATTENZIONE! CAUTELA!** Non sospendere mai i diffusori dalle maniglie. Le maniglie servono solo per il trasporto, non per la sospensione.



  **ATTENZIONE! CAUTELA!** Per utilizzare questo prodotto su supporto a stand o su un subwoofer, prima di installare il sistema verificare sul sito RCF le configurazioni consentite e le indicazioni relative agli accessori al fine di evitare pericoli e danni a persone, animali e cose. In ogni caso, assicurarsi che lo stand o il subwoofer che sostengolo il diffusore siano posizionati su un pavimento orizzontale e senza inclinazioni.

  **ATTENZIONE! CAUTELA!** L'utilizzo di questi diffusori con supporti a palo può essere effettuato solo da personale qualificato ed esperto, adeguatamente formato su installazioni di sistemi professionali. In ogni caso è responsabilità finale dell'utente garantire le condizioni di sicurezza del sistema ed evitare qualsiasi pericolo o danno a persone, animali e cose.

IL DIFFUSORE NON SI ACCENDE

Assicurarsi che il diffusore sia acceso e collegato a un'alimentazione attiva.

IL DIFFUSORE È COLLEGATO A UN'ALIMENTAZIONE ATTIVA MA NON SI ACCENDE

Verificare che il cavo di alimentazione sia integro e collegato correttamente.

IL DIFFUSORE È ACCESO MA NON EMETTE ALCUN SUONO

Verificare che la sorgente stia inviando il segnale correttamente e che i cavi di segnale non siano danneggiati.

IL SUONO È DISTORTO E IL LED SOVRACCARICO LAMPEGGIA FREQUENTEMENTE

Abbassare il livello di uscita del mixer.

IL SUONO È MOLTO BASSO E CON PRESENZA DI FRUSCIO

Il guadagno della sorgente o il livello di uscita del mixer potrebbero essere troppo bassi.

SI SENTE UN FRUSCIO ANCHE CON VOLUME E GUADAGNO CORRETTI

La sorgente potrebbe inviare un segnale di bassa qualità o rumoroso

IL DIFFUSORE EMETTE UN RONZIO CONTINUO





Controllare la messa a terra sia del diffusore che di tutte le apparecchiature collegate all'ingresso del mixer.
Controllare cavi e connettori.



ATTENZIONE! Per ridurre il rischio di scosse elettriche, non smontare questo prodotto a meno che non si sia qualificati. Per l'assistenza, rivolgersi a personale di assistenza qualificato.

1. MESURES DE SÉCURITÉ ET INFORMATIONS GÉNÉRALES

Les symboles utilisés dans ce document signalent des instructions d'utilisation et des avertissements importants qui doivent être strictement respectés.

	ATTENTION	Instructions d'utilisation importantes : explique les situations où le produit pourrait subir des dommages, y compris la perte de données
	AVERTISSEMENT	Conseil important à propos de l'utilisation de tensions dangereuses et le risque potentiel d'électrisation, de blessure ou de mort.
	REMARQUES IMPORTANTES	Informations utiles et pertinentes sur le sujet
	SUPPORTS, CHARIOTS ET DIABLES	Informations sur l'utilisation de supports, de chariots et de diables. Rappel que le transport de l'enceinte doit s'effectuer avec une extrême prudence, sans jamais l'incliner.
	ÉLIMINATION DES DÉCHETS	Ce symbole indique que ce produit ne doit pas être éliminé avec vos déchets ménagers, conformément à la directive DEEE (2012/19/UE) et à votre législation nationale.

REMARQUES IMPORTANTES

Ce manuel contient des informations importantes pour utiliser correctement l'appareil, en toute sécurité. Avant de brancher et d'utiliser ce produit, veuillez lire attentivement ce manuel d'instructions et le garder à portée de main pour le consulter ultérieurement. Le manuel doit être considéré comme faisant partie intégrante de ce produit et doit l'accompagner lorsqu'il change de propriétaire, afin qu'il serve de référence pour une installation et une utilisation correctes ainsi que pour les précautions de sécurité. RCF S.p.A. n'assumera aucune responsabilité en cas d'installation et/ou d'utilisation incorrecte de ce produit.

PRÉCAUTIONS DE SÉCURITÉ

1. Toutes les précautions, en particulier celles relatives à la sécurité, doivent être lues avec une attention particulière, car elles offrent des informations importantes.

2. Alimentation depuis le secteur

- La tension du secteur est suffisamment élevée pour entraîner un risque d'électrisation. Installez et connectez ce produit avant de le brancher.
- Avant de mettre l'appareil sous tension, assurez-vous que toutes les connexions ont été effectuées correctement et que la tension du secteur correspond à celle indiquée sur la plaque signalétique de l'appareil. Si ce n'est pas le cas, veuillez contacter votre revendeur RCF.
- Les parties métalliques de l'appareil sont mises à la terre par le câble d'alimentation. Un appareil avec une construction de CLASSE I doit être relié à une prise de courant équipée d'une mise à la terre.
- Protégez le câble d'alimentation contre les dommages. Assurez-vous qu'il est placé de manière à ce qu'on ne puisse pas marcher dessus ou l'écraser avec des objets.
- Pour éviter tout risque d'électrisation, n'ouvrez jamais ce produit : il n'y a aucune pièce à l'intérieur à laquelle l'utilisateur a besoin d'accéder.
- Faites attention : dans le cas d'un produit fourni par le fabricant uniquement avec des connecteurs POWERCON et sans câble d'alimentation, les câbles d'alimentation suivants conformes à la norme nationale doivent être utilisés, avec des connecteurs POWERCON de type NAC3FCA (entrée) et NAC3FCB (sortie) :
 - UE : câble de type H05VV-F 3G 3x2,5 mm² - Norme CEI 60227-1
 - JP : câble de type VCTF 3x2 mm²; 15 Amp/120 V~ - Norme JIS C3306
 - US : câble de type SJT/SJTO 3x14 AWG; 15 Amp/125 V~ - Norme ANSI/UL 62

3. Assurez-vous qu'aucun objet ou liquide ne peut pénétrer dans ce produit, cela pourrait provoquer un court-circuit. Cet appareil ne doit pas être exposé à des gouttes ou à des éclaboussures. Aucun objet rempli d'un liquide, comme un vase, ne doit être placé sur cet appareil. Aucune flamme nue (telle que des bougies allumées) ne doit être placée sur cet appareil.

4. N'essayez jamais d'effectuer des modifications, des réparations ou de faire fonctionner l'appareil d'une manière qui ne sont pas expressément décrites dans ce manuel.

Contactez votre centre de service agréé ou un personnel qualifié si l'un des cas suivants se produit :

- **Le produit ne fonctionne pas (ou fonctionne de manière anormale).**
- **Le câble d'alimentation a été endommagé.**
- **Des objets ou des liquides ont pénétré dans l'appareil.**
- **Le produit a subi à un gros choc.**

5. Si ce produit n'est pas utilisé pendant une longue période, débranchez le câble d'alimentation.

6. Si ce produit commence à émettre des odeurs inhabituelles ou de la fumée, éteignez-le immédiatement et débranchez le câble d'alimentation.

7. Ne connectez pas ce produit à des équipements ou accessoires qui ne sont pas prévus à cet effet.

Pour une exploitation en accroche, utilisez uniquement les points d'ancrage prévus à cet effet et n'essayez pas de suspendre ce produit en utilisant des éléments inadaptés ou non spécifiquement adaptés à cet usage. Vérifier également la compatibilité de la surface à laquelle le produit est accroché (mur, plafond, structure, etc.), et des composants utilisés pour la fixation (chevilles, vis, supports non fournis par RCF, etc.), qui doivent garantir la sécurité du système / de l'installation sur la durée, en tenant compte également, par exemple, des vibrations mécaniques normalement générées par les haut-parleurs.

Pour éviter tout risque de chute de matériel, n'empilez pas plusieurs unités de ce produit, sauf si cette possibilité est spécifiée dans le manuel d'utilisation.

8. RCF S.p.A. recommande vivement que ce produit soit installé uniquement par des intégrateurs professionnels qualifiés (ou des entreprises spécialisées) qui pourront garantir une installation correcte et la certifier selon les normes en vigueur.

L'ensemble du système audio doit être conforme aux normes et réglementations en vigueur concernant les systèmes électriques.

9. Supports, chariots et diables.



Ce matériel ne doit être utilisé que sur des supports, des chariots et des diables, le cas échéant, qui sont recommandés par le fabricant.

L'ensemble équipement/support/chariot/diable doit être déplacé avec une extrême prudence. Les arrêts soudains, une force de poussée excessive et des sols irréguliers peuvent provoquer le basculement de l'ensemble. Ne jamais incliner l'ensemble.

10. De nombreux facteurs mécaniques et électriques doivent être pris en compte lors de l'installation d'un système audio professionnel (en plus des critères strictement acoustiques, comme la pression acoustique, les angles de couverture, la réponse en fréquence, etc.).

11. Perte de l'audition.

L'exposition à des niveaux sonores élevés peut entraîner une perte auditive permanente. Le niveau de pression acoustique entraînant une perte d'audition est différent d'une personne à l'autre, et dépend de la durée d'exposition. Pour éviter un cumul potentiellement dangereux de niveaux élevés de pression acoustique, toute personne exposée doit utiliser des dispositifs de protection adéquats. Lorsqu'un haut-parleur capable de produire des niveaux sonores élevés est utilisé, il est nécessaire de porter des bouchons d'oreille ou un casque anti-bruit. Consultez les caractéristiques techniques du manuel pour connaître le niveau de pression acoustique maximal.

PRÉCAUTIONS D'UTILISATION

- Placez ce produit loin de toute source de chaleur et assurez toujours une circulation d'air adéquate tout autour.
- N'utilisez pas ce produit en surcharge pendant une longue période.
- Ne forcez jamais les éléments de contrôle (touches, boutons, etc.).
- N'utilisez pas de solvants, d'alcool, de benzène ou d'autres substances volatiles pour nettoyer les parties externes de ce produit.

REMARQUES IMPORTANTES

Pour éviter l'apparition de bruit sur les câbles de signaux ligne, utilisez uniquement des câbles blindés et évitez de les placer à proximité :

- d'un équipement produisant des champs électromagnétiques de haute intensité
- de câbles secteur
- de lignes d'alimentation d'enceintes



AVERTISSEMENT ! ATTENTION ! Pour éviter tout risque d'incendie ou d'électrisation, n'exposez jamais ce produit à la pluie ou à l'humidité.



AVERTISSEMENT ! Pour éviter tout risque d'électrisation, ne pas brancher l'appareil sur le secteur lorsque la grille est retirée



AVERTISSEMENT ! Pour réduire le risque d'électrisation, ne démontez pas ce produit à moins de posséder les qualifications requises. Pour les réparations, adressez-vous à un professionnel qualifié.

ÉLIMINATION CORRECTE DE CE PRODUIT



Ce produit doit être remis à un site de collecte agréé pour le recyclage des déchets d'équipements électriques et électroniques (EEE). Une manipulation incorrecte de ce type de déchets pourrait avoir un impact négatif sur l'environnement et la santé humaine en raison de la présence de substances potentiellement dangereuses généralement associés aux EEE. En même temps, votre coopération dans l'élimination correcte de ce produit contribuera à l'utilisation efficace des ressources naturelles. Pour plus d'informations sur les endroits où vous pouvez déposer vos équipements usagés pour le recyclage, veuillez contacter votre municipalité ou l'autorité chargée des déchets ou votre service d'élimination des déchets ménagers.

ENTRETIEN ET MAINTENANCE

Pour garantir une longue durée de vie, voici quelques conseils pour utiliser ce produit :

- Si le produit est destiné à être installé à l'extérieur, assurez-vous qu'il est sous abri et protégé de la pluie et de l'humidité.
- Si le produit doit être utilisé dans un environnement froid, réchauffez lentement les bobines des haut-parleurs en envoyant un signal de faible niveau pendant environ 15 minutes avant d'envoyer des signaux de forte puissance.
- Utilisez toujours un chiffon sec pour nettoyer les surfaces extérieures de l'enceinte et faites-le toujours lorsque l'appareil est éteint.



ATTENTION : pour éviter d'endommager les finitions extérieures, n'utilisez pas de solvants, ni de produit abrasif.



AVERTISSEMENT ! ATTENTION ! Pour les enceintes amplifiées, effectuez le nettoyage uniquement lorsque l'alimentation est coupée.

RCF S.p.A. se réserve le droit d'apporter des modifications sans préavis afin de rectifier toute erreur et/ou omission.

Consultez toujours la dernière version du manuel sur www.rcf.it.

LA SÉRIE NX 9-SMA

Les enceintes de la Série NX 9-SMA sont des retours de scène parfaitement conçus à partir d'une feuille blanche, afin d'offrir des performances audio exceptionnelles aux artistes solo, aux groupes et aux DJ. Ils intègrent un moteur à compression de 1,75" dans l'aigu, un haut-parleur grave de 12"/15", un ampli à deux canaux de 2100 W et un guide d'ondes TRW assurant une couverture cohérente de 100° x 70° pour un son sans distorsion atteignant 130/131 dB SPL. Utilisés en retours de scène, comme enceintes autonomes en façade ou en tant que satellites associés à un subwoofer, les NX 9-SMA associent hautes performances, fiabilité et compacité. Grâce aux traitements DSP FIRPHASE et Bass Motion Control, exclusivités RCF, le comportement des haut-parleurs est optimisé avec précision sur chacun des modèles. La Série NX 9-SMA offre donc une clarté absolue ainsi que des graves profonds et puissants. Le coffret tout en bois et à l'épreuve des tournées, est facile à transporter et installer sur scène ou sur pied.

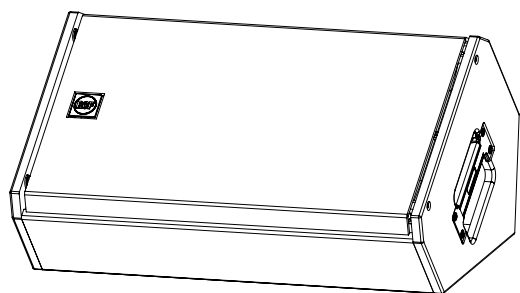
**NX 912-SMA**

2100 Watt
12" Woofer - 2,5" v.c.
1.75" Compression Driver
17,3 Kg (38.14 lbs)

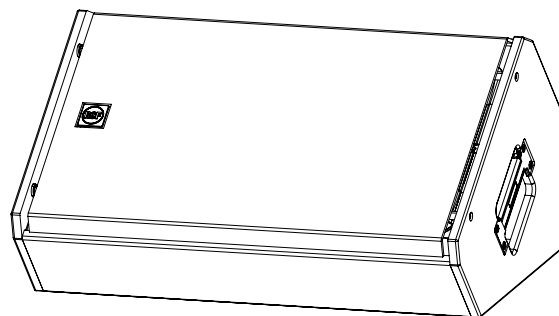
**NX 915-SMA**

2100 Watt
15" Woofer - 2,5" v.c.
1.75" Compression Driver
20 Kg (44.09 lbs)

1 SÉLECTEUR DE PRESETS Ce sélecteur permet de sélectionner 3 presets différents. En appuyant sur le sélecteur, les LED DE PRESET indiquent quel preset est sélectionné.

LINEAR  LINEAR - ce preset est recommandé pour toutes les applications courantes de l'enceinte.

BOOST  BOOST - ce preset active une égalisation de type Loudness, recommandée pour les applications de musique d'ambiance lorsque le système est utilisé à faible niveau.

STAGE  STAGE - ce preset est recommandé lorsque l'enceinte est utilisée comme retour de scène.

2 LED DE PRESET Ces LED indiquent le preset sélectionné.

3 ENTRÉE COMBO XLR/JACK FEMELLE Cette entrée symétrique peut recevoir un connecteur mâle standard JACK ou XLR.

4 SORTIE SIGNAL XLR MÂLE Ce connecteur de sortie XLR renvoie le signal d'entrée, pour une connexion en chaîne des enceintes.

5 LED OVERLOAD/SIGNAL Ces LED indiquent :

SIGNAL  La LED SIGNAL s'allume en vert si un signal est présent sur l'entrée COMBO principale.

OVERLOAD  La LED OVERLOAD indique une surcharge du signal d'entrée. Ce n'est pas grave si la LED OVERLOAD clignote de temps en temps. Si la LED clignote fréquemment ou s'allume en continu, baissez le niveau du signal pour éviter toute distorsion du son. De toute façon, l'amplificateur possède un limiteur intégré, évitant tout écrêtage à l'entrée ou toute surcharge des transducteurs.

6 POTENTIOMÈTRE VOLUME Règle le volume principal.

7 PRISE D'ENTRÉE POWERCON Prise d'alimentation IP-Rated PowerCON TRUE1 TOP.

8 PRISE DE SORTIE POWERCON Renvoie l'alimentation vers une autre enceinte. Alimentation distribuée : 100-120 V~ max 1600 watts | 200-240 V~MAX 3300 watts

 **AVERTISSEMENT ! ATTENTION !** Les connexions des enceintes doivent être effectués par un personnel qualifié et expérimenté disposant du savoir-faire technique ou d'instructions suffisamment précises (pour s'assurer que les raccordements sont effectués correctement) afin d'éviter tout danger électrique.

Pour éviter tout risque d'électrisation, ne connectez pas les enceintes lorsque l'amplificateur est sous tension.

Avant de mettre le système sous tension, vérifiez toutes les connexions et assurez-vous qu'il n'y a pas de court-circuit accidentel.

L'ensemble du système de sonorisation doit être conçu et installé en conformité avec les lois et règlements locaux en vigueur concernant les systèmes électriques.

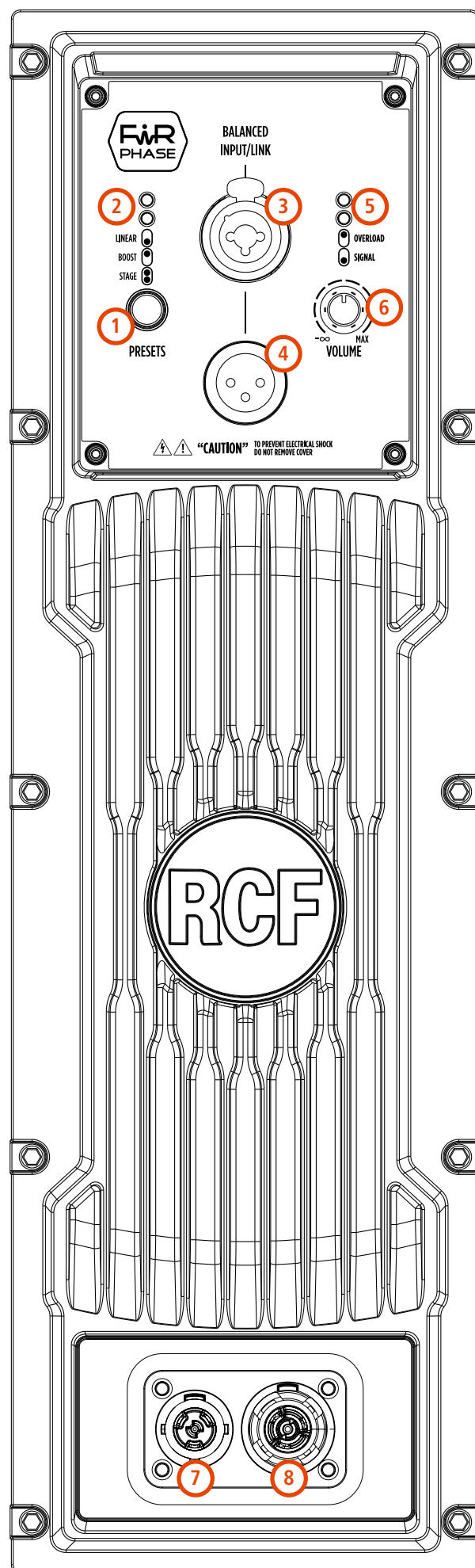

4. CONNEXIONS

Les connecteurs doivent être raccordés conformément aux normes spécifiées par l'AES (Audio Engineering Society).

CONNECTEUR XLR MÂLE Raccordement symétrique

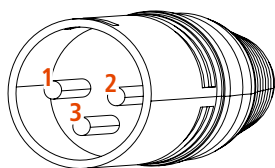

CONNECTEUR XLR FEMELLE Raccordement symétrique

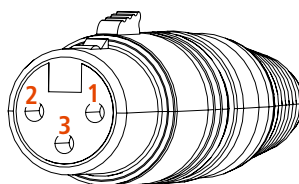

BROCHE 1 = TERRE (MASSE)
BROCHE 2 = CHAUD (+)
BROCHE 3 = FROID (-)

CONNECTEUR JACK (TS) Câblage mono asymétrique

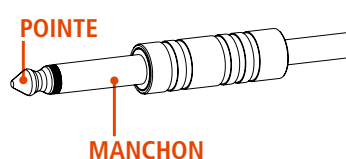

CONNECTEUR JACK (TRS) Câblage mono symétrique

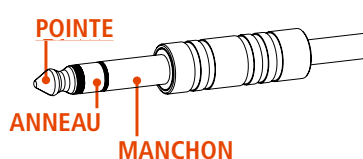

MANCHON = TERRE (MASSE)
POINTE = CHAUD (+)
ANNEAU = FROID (-)

AVANT DE CONNECTER L'ENCEINTE

Tous les contrôles ainsi que les entrées de signal et d'alimentation sont rassemblés sur le panneau arrière. Vérifiez d'abord le marquage sur le panneau arrière indiquant la tension (115 V ou 230 V). Le marquage indique la tension correcte. Si vous lisez une tension erronée sur le marquage ou si vous ne trouvez pas de marquage du tout, veuillez appeler votre revendeur ou le CENTRE DE SERVICE RCF agréé avant de connecter l'enceinte. Ce contrôle rapide permet d'éviter tout dommage.

S'il est nécessaire de changer la tension, veuillez appeler votre revendeur ou le CENTRE DE SERVICE RCF agréé. Cette opération nécessite le remplacement du fusible par un autre de la valeur adéquate et doit être effectué dans un CENTRE DE SERVICE RCF.

AVANT D'ALLUMER L'ENCEINTE

Vous pouvez maintenant connecter le câble d'alimentation et le câble de signal. Avant d'allumer l'enceinte, assurez-vous que le potentiomètre du volume est réglé au niveau minimum (même sur la sortie de la table de mixage). Il est important que la table de mixage soit déjà allumée avant d'allumer l'enceinte. Cela évitera d'endommager l'enceinte et de provoquer de forts bruits impulsionnels dus à l'activation de certains éléments de la chaîne audio. Une bonne pratique consiste à toujours allumer les enceintes en dernier et à les éteindre immédiatement après leur utilisation. Vous pouvez maintenant allumer l'enceinte et régler le volume à un niveau approprié.

PROTECTIONS

Les enceintes Série NX 9 sont équipées d'un ensemble complet de circuits de protection. Ces circuits agissent très discrètement sur le signal audio, en contrôlant le niveau et en maintenant la distorsion à un niveau acceptable.

CONFIGURATION DE LA TENSION (RÉSERVÉ AU CENTRE DE SERVICE RCF)

200-240 V, 50 Hz

100-120 V, 60 Hz

(FUSIBLE T6.3 A L 250 V)

CONFIGURATIONS AU SOL

Plusieurs configurations sont possibles avec les enceintes NX 9-SMA. Elles peuvent être posées au sol ou sur une scène en tant que sonorisation principale, ou s'utiliser comme retour de scène. Elles peuvent également se monter sur un pied d'enceinte ou sur une barre au-dessus d'un subwoofer.

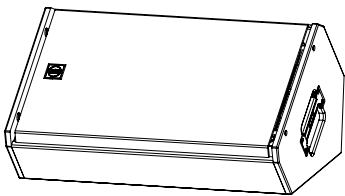

**STAGE
MONITOR**

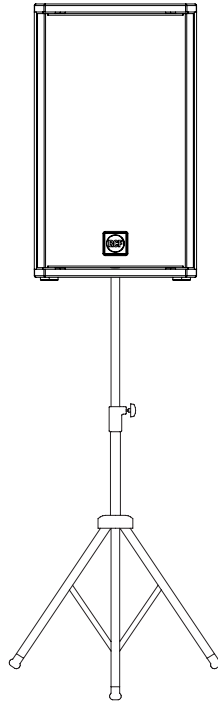

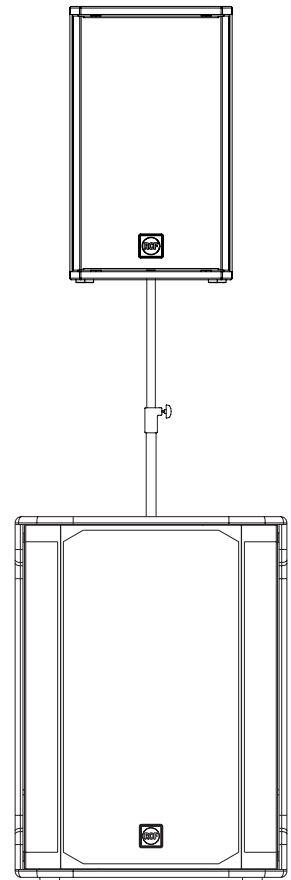

**POLE
MOUNTED**



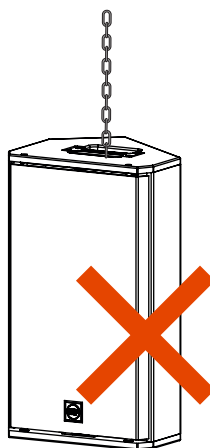
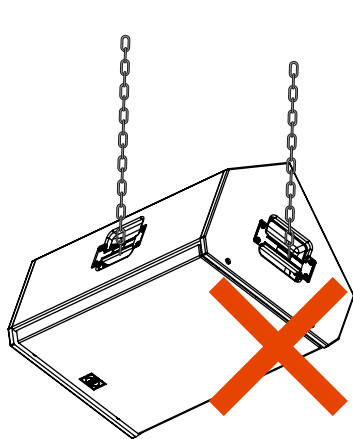



**SUBWOOFER
MOUNTED**

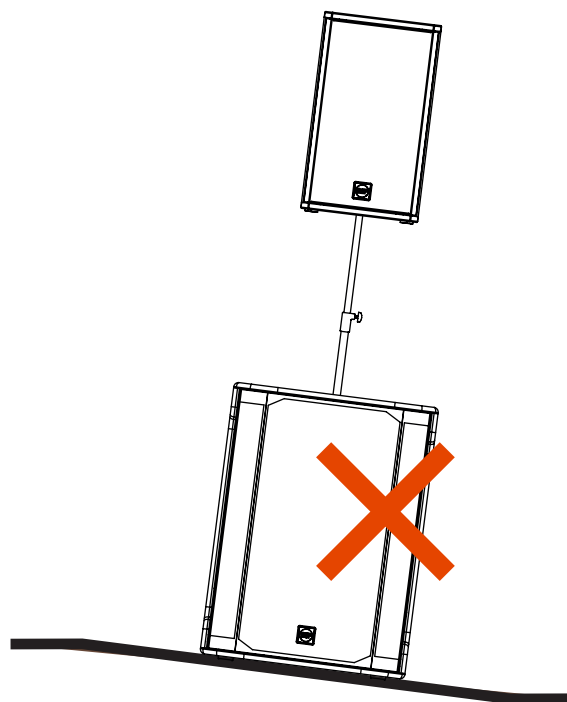
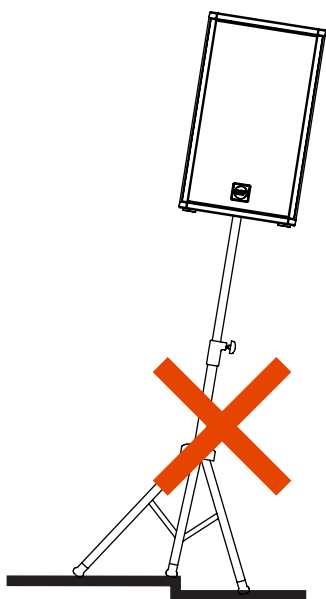

  **AVERTISSEMENT ! ATTENTION !** N'accrochez jamais les enceintes par leurs poignées. Les poignées sont conçues pour le transport, non pour l'accroche.



  **AVERTISSEMENT ! ATTENTION !** Pour utiliser ce produit sur un pied ou une barre de couplage de subwoofer, avant d'installer le système, veuillez vérifier les configurations autorisées et les indications concernant les accessoires, sur le site Web de RCF afin d'éviter tout danger et dommages aux personnes, animaux et objets. Dans tous les cas, veillez à ce que le pied ou le subwoofer qui supporte l'enceinte soit placé sur un sol plat et sans inclinaison.

  **AVERTISSEMENT ! ATTENTION !** L'utilisation de ces enceintes avec les accessoires de pied et de barre de couplage ne peut être effectuée que par un personnel qualifié et expérimenté, formé de manière appropriée aux installations de systèmes professionnels. Dans tous les cas, c'est à l'utilisateur qu'incombe la responsabilité finale de garantir les conditions de sécurité du système et d'éviter tout danger ou dommage pour les personnes, les animaux et les objets.

L'ENCEINTE NE S'ALLUME PAS

Assurez-vous que l'interrupteur de l'enceinte est activé et que l'enceinte est branchée sur une prise secteur active

L'ENCEINTE EST BRANCHÉE SUR UNE PRISE SECTEUR ACTIVE MAIS NE S'ALLUME PAS

Vérifiez que le câble d'alimentation est intact et correctement branché.

L'ENCEINTE EST ALLUMÉE MAIS NE PRODUIT AUCUN SON

Vérifiez que le signal audio est envoyé correctement par la source, et si les câbles de signal ne sont pas endommagés.

LE SON EST DISTORDU ET LA LED OVERLOAD CLIGNOTE FRÉQUEMMENT

Baissez le niveau de sortie de la table de mixage.

LE SON EST TRÈS FAIBLE, AVEC DU SOUFFLE

Le signal de la source ou le niveau de sortie de la table de mixage est peut-être trop bas.

IL Y A DU SOUFFLE DANS LE SON, MÊME SI LE GAIN ET LE VOLUME SONT AU BON NIVEAU

La source peut envoyer un signal de mauvaise qualité ou avec du bruit

GRÉSILLEMENTS OU RONFLETTE

Vérifiez la mise à la terre du secteur et tous les équipements connectés à l'entrée de la table de mixage, y compris les câbles et les connecteurs.



AVERTISSEMENT ! Pour réduire le risque d'électrisation, ne démontez pas ce produit à moins de posséder les qualifications requises. Pour les réparations, adressez-vous à un professionnel qualifié.

Die in diesem Dokument verwendeten Symbole weisen auf wichtige Betriebsanweisungen und Warnhinweise hin, die unbedingt beachtet werden müssen.

	ACHTUNG	Wichtiger Betriebshinweis: erklärt Gefahren, die das Produkt beschädigen können, einschließlich Datenverlust.
	WARNUNG	Wichtige Hinweise zum Umgang mit gefährlichen Spannungen und der möglichen Gefahr von Stromschlag, Verletzungen oder Tod.
	WICHTIGE HINWEISE	Hilfreiche und relevante Informationen zum Thema
	STATIVE UND TRANSPORT	Informationen über den Einsatz von Stativen, Trolleys und transportwagen. Erinnert daran, sich mit äußerster Vorsicht zu bewegen und niemals zu kippen.
	ENTSORGUNG	Dieses Symbol zeigt an, dass dieses Produkt gemäß der WEEE-Richtlinie nicht über den Hausmüll entsorgt werden darf.

WICHTIGE HINWEISE

Diese Anleitung enthält wichtige Informationen über den korrekten und sicheren Gebrauch des Geräts. Bevor Sie das Produkt anschließen und verwenden, lesen Sie bitte diese Anleitung sorgfältig durch und bewahren Sie sie zum späteren Nachschlagen auf. Die Anleitung ist als integraler Bestandteil dieses Produkts zu betrachten und muss ihm bei einem Besitzerwechsel als Referenz für die korrekte Installation und Verwendung sowie für die Sicherheitsvorkehrungen beiliegen. RCF S.p.A. übernimmt keine Verantwortung für eine fehlerhafte Installation und / oder Verwendung dieses Produkts.

SICHERHEITSHINWEISE

1. Alle Vorsichtsmaßnahmen, insbesondere die Sicherheitshinweise, müssen mit besonderer Aufmerksamkeit gelesen werden, da sie wichtige Informationen enthalten.

2. STROMVERSORGUNG

- TDie Netzspannung ist so hoch, dass die Gefahr eines Stromschlags besteht; installieren und schließen Sie dieses Produkt an, bevor Sie es einstecken.
- Vergewissern Sie sich vor dem Einschalten, dass alle Anschlüsse korrekt ausgeführt sind und die Spannung Ihres Stromnetzes mit der auf dem Typenschild des Geräts angegebenen Spannung übereinstimmt; falls nicht, wenden Sie sich bitte an Ihren RCF-Händler.
- Die metallischen Teile des Geräts sind über das Netzkabel geerdet. Ein Gerät der Bauart KLASSE I muss an eine Steckdose mit Schutzerdungsanschluss angeschlossen werden.
- Schützen Sie das Netzkabel vor Beschädigungen; stellen Sie sicher, dass es so verlegt ist, dass es nicht betreten oder von Gegenständen gequetscht werden kann.
- Um das Risiko eines elektrischen Schlags zu vermeiden, öffnen Sie dieses Produkt niemals: Es befinden sich keine Teile im Inneren, auf die der Benutzer zugreifen muss.
- Achtung: Falls das Produkt vom Hersteller nur mit POWERCON-Steckern und ohne Netzkabel geliefert wird, müssen gemeinsam mit den POWERCON-Steckern des Typs NAC3FCA (Stromeingang) und NAC3FCB (Stromausgang) die folgenden Netzkabel verwendet werden, die der nationalen Norm entsprechen:
 - EU: Kabel Typ H05VV-F 3G 3x2,5 mm² - Norm IEC 60227-1
 - JP: Kabel Typ VCTF 3x2 mm²; 15Amp/120V~ - Norm JIS C3306
 - US: Kabel vom Typ SJT/SJTO 3x14 AWG; 15Amp/125V~ - Norm ANSI/UL 62

3. Achten Sie darauf, dass keine Gegenstände oder Flüssigkeiten in dieses Gerät gelangen, da dies einen Kurzschluss verursachen kann. Dieses Gerät darf keinen Tropfen oder Spritzern ausgesetzt werden. Es dürfen keine mit Flüssigkeit gefüllten Gegenstände, wie z. B. Vasen, auf dieses Gerät gestellt werden. Auf dieses Gerät dürfen keine offenen Feuerquellen (wie z. B. brennende Kerzen) gestellt werden.

4. Versuchen Sie niemals, Eingriffe, Änderungen oder Reparaturen vorzunehmen,

die nicht ausdrücklich in dieser Anleitung beschrieben sind.

Wenden Sie sich an Ihren autorisierten Kundendienst oder an qualifiziertes Personal, wenn einer der folgenden Fälle eintritt:

- **Das Gerät funktioniert nicht (oder in anomaler Weise).**
- **Das Netzkabel wurde beschädigt.**
- **Gegenstände oder Flüssigkeiten sind in das Gerät eingedrungen.**
- **Das Produkt wurde einem starken Stoß ausgesetzt.**

5. Wenn das Produkt über einen längeren Zeitraum nicht verwendet wird, ziehen Sie das Netzkabel ab.

6. Wenn dieses Produkt anfängt, seltsame Gerüche oder Rauch abzugeben, schalten Sie es sofort aus und ziehen Sie das Netzkabel ab.

7. Schließen Sie dieses Produkt nicht an nicht vorgesehene Geräte oder Zubehörteile an.

Verwenden Sie für eine hängende Installation nur die dafür vorgesehenen Verankerungspunkte und versuchen Sie nicht, dieses Produkt mit Hilfe von ungeeigneten oder nicht für diesen Zweck vorgesehenen Elementen aufzuhängen. Überprüfen Sie auch die Eignung der Auflagefläche, an der das Produkt verankert wird (Wand, Decke, Struktur usw.), sowie die zur Befestigung verwendeten Komponenten (Schraubanker, Schrauben, Dübel, nicht von RCF gelieferte Halterungen usw.), die die Sicherheit des Systems / der Installation auf Dauer gewährleisten müssen, auch unter Berücksichtigung der vom Produkt abgegebenen Vibrationen.

Um die Gefahr herabfallender Geräte zu vermeiden, dürfen nicht mehrere Geräte dieses Produkts gestapelt werden, es sei denn, diese Möglichkeit ist im Benutzerhandbuch angegeben.

8. RCF S.p.A. empfiehlt dringend, dieses Produkt nur von professionellen, qualifizierten Installateuren (oder spezialisierten Firmen) installieren zu lassen, die eine korrekte Installation gewährleisten und diese gemäß den geltenden Vorschriften zertifizieren können.

Das gesamte Audiosystem muss den geltenden Normen und Vorschriften für elektrische Anlagen entsprechen.

9. Stative & Transport



Das Gerät darf nur auf den vom Hersteller empfohlenen Stativen, Rollwagen und ggf. Trolleys verwendet werden. Das Gerät / das Stativ / der Wagen / die Karre müssen mit äußerster Vorsicht bewegt werden. Plötzliches Anhalten, übermäßige Schubkraft und unebene Böden können zum Umkippen führen. Niemals kippen.

10. Bei der Installation eines professionellen Audiosystems sind zahlreiche mechanische und elektrische Faktoren zu berücksichtigen (zusätzlich zu den rein akustischen Faktoren, wie Schalldruck, Abstrahlwinkel, Frequenzgang usw.).

11. Gehörverlust

Die Exposition gegenüber hohen Schallpegeln kann zu dauerhaftem Hörverlust führen. Der Schalldruckpegel, der zu Hörverlust führt, ist von Person zu Person unterschiedlich und hängt von der Dauer der Exposition ab. Um eine potenziell gefährliche Exposition gegenüber hohen Schalldruckpegeln zu vermeiden, sollte jeder, der diesen Pegeln ausgesetzt ist, angemessene Schutzvorrichtungen verwenden. Bei der Verwendung eines Lautsprechers, der hohe Schallpegel erzeugen kann, ist es daher notwendig, Ohrstöpsel oder schützende Ohrhörer zu tragen. Den maximalen Schalldruckpegel entnehmen Sie bitte den technischen Daten im Handbuch.

VORSICHTSMASSNAHMEN FÜR DEN BETRIEB

- Stellen Sie dieses Produkt weit entfernt von Wärmequellen auf und sorgen Sie immer für eine ausreichende Luftzirkulation um das Produkt.
- Überlasten Sie das Produkt nicht über einen längeren Zeitraum.
- Üben Sie keine Gewalt auf die Bedienelemente (Tasten, Knöpfe usw.) aus.
- Verwenden Sie keine Lösungsmittel, Alkohol, Benzol oder andere flüchtige Substanzen zur Reinigung der äußeren Teile dieses Produkts



WICHTIGER HINWEIS

Um das Auftreten von Störungen auf Signalkabeln zu vermeiden, verwenden Sie nur geschirmte Kabel und legen Sie diese nicht in der Nähe von:

- **Geräten, die elektromagnetische Felder mit hoher Intensität erzeugen**
- **Stromleitungen**
- **Lautsprecherkabel**



WARNUNG! ACHTUNG! Um die Gefahr eines Brandes oder elektrischen Schlages zu vermeiden, setzen Sie dieses Produkt niemals Regen oder Feuchtigkeit aus.



WARNUNG! Um einen elektrischen Schlag zu vermeiden, schließen Sie das Gerät nicht an das Stromnetz an, wenn das Gitter entfernt ist.



WARNUNG! Um das Risiko eines elektrischen Schlags zu verringern, zerlegen Sie dieses Produkt nicht, wenn Sie nicht qualifiziert sind. Überlassen Sie die Wartung qualifiziertem Servicepersonal.

KORREKTE ENTSORGUNG DES PRODUKTES



Dieses Produkt sollte bei einer autorisierten Sammelstelle für Recycling von Elektro- und Elektronik-Altgeräten (EEE) abgegeben werden. Unsachgemäßer

Umgang mit dieser Art von Abfall kann möglicherweise negative Auswirkungen auf

auf die Umwelt und die menschliche Gesundheit haben. Gleichzeitig trägt Ihre Mitarbeit bei der korrekten Entsorgung dieses Produkts zur effektiven Nutzung der natürlichen Ressourcen bei.

Für weitere Informationen darüber, wo Sie Ihre Altgeräte zum Recycling abgeben können, wenden Sie sich bitte an Ihre örtliche Stadtverwaltung, Abfallbehörde oder Ihren Hausmüllentsorgungsdienst.

PFLEGE UND WARTUNG

Um eine lange Lebensdauer zu gewährleisten, sollte dieses Produkt unter Beachtung der folgenden Ratschläge verwendet werden:

- Wenn das Produkt im Freien aufgestellt werden soll, stellen Sie sicher, dass es unter einer Abdeckung steht und vor Regen und Feuchtigkeit geschützt ist.
- Wenn das Produkt in einer kalten Umgebung verwendet werden soll, wärmen Sie die Schwingspulen langsam auf, indem Sie etwa 15 Minuten lang ein Signal mit niedrigem Pegel abspielen, bevor Sie Signale mit hoher Leistung senden.
- Reinigen Sie die Außenflächen des Lautsprechers immer mit einem trockenen Tuch, und zwar immer bei ausgeschaltetem Gerät.



ACHTUNG: Verwenden Sie keine Reinigungsmittel oder Scheuermittel, um eine Beschädigung der Außenflächen zu vermeiden.



WARNUNG! ACHTUNG! Verwenden Sie keine Reinigungsmittel oder Scheuermittel, um eine Beschädigung der Außenflächen zu vermeiden.

RCF S.p.A. behält sich das Recht vor, ohne vorherige Ankündigung Änderungen vorzunehmen, um Fehler und / oder Auslassungen zu korrigieren.

Beachten Sie immer die neueste Version des Handbuchs auf www.rcf.it.

DER NX 9-SMA SERIE

Die Bühnenmonitore der NX 9-SMA Serie wurden mit innovativen Technologien von Grund auf neu entwickelt und bieten professionellen Sound für Solomusiker, Bands und DJs. Die Kombination aus einem 1,75-Zoll-Kompressionstreiber, einem 12-Zoll- bzw. 15-Zoll-Tieftöner, einer 2-Kanal-Endstufe mit 2100 W und dem TRW Waveguide sorgt für eine konsistente 100° x 70° Abdeckung des Hörbereichs mit bis zu 130/131 dB SPL verzerrungsfreiem Klang. Egal ob als Bühnenmonitor, Stand-alone-Lautsprechersystem in einem FOH-System oder als Satellit mit Subwoofer: Die kompakte NX 9-SMA ist leistungsstark und zuverlässig. Alle Modelle der NX 9-SMA Serie verfügen über präzise eingestellte FIRPHASE und Bass Motion Control Algorithmen für absolute Transparenz und eine umfangreiche, kraftvolle Basswiedergabe. Das robuste, tourneetaugliche Holzgehäuse ist leicht zu transportieren und auf der Bühne oder einer Distanzstange aufzubauen.

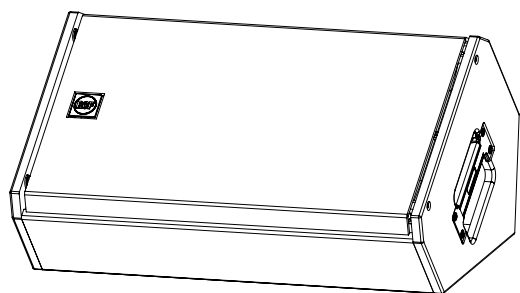
**NX 912-SMA**

2100 Watt
12" Woofer - 2,5" v.c.
1.75" Compression Driver
17,3 Kg (38.14 lbs)

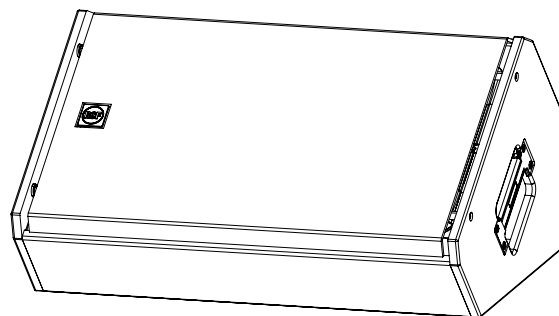
**NX 915-SMA**

2100 Watt
15" Woofer - 2,5" v.c.
1.75" Compression Driver
20 Kg (44.09 lbs)

1 PRESETS SELECTOR Mit diesem Wahlschalter können Sie 3 verschiedene Voreinstellungen auswählen. Durch Drücken des Wählers zeigen die PRESET-LEDs an, welches Preset gewählt ist.

LINEAR  LINEAR - diese Voreinstellung wird für alle normalen Anwendungen des Lautsprechers empfohlen.

BOOST  BOOST - diese Voreinstellung erzeugt eine Klanganpassung (Loudness), die für Anwendungen mit Hintergrundmusik empfohlen wird, wenn das System mit einem niedrigen Pegel spielt.

STAGE  STAGE - diese Voreinstellung wird empfohlen, wenn der Lautsprecher als Bühnenmonitor verwendet wird.

2 PRESET LEDS Diese LEDs zeigen das ausgewählte Preset an.

3 FEMALE XLR/JACK COMBO INPUT Dieser symmetrische Eingang nimmt einen Standard-Klinke- oder XLR-Stecker auf.

4 MALE XLR SIGNAL OUTPUT Dieser XLR-Ausgangsanschluss bietet eine Durchschleifung für den Anschluss weiterer Lautsprecher

5 OVERLOAD/SIGNAL LEDS



SIGNAL  Die SIGNAL-LED leuchtet grün, wenn am Haupt-COMBO-Eingang ein Signal anliegt.

OVERLOAD  zeigt eine Überlastung des Eingangssignals an. Es ist in Ordnung, wenn die OVERLOAD-LED gelegentlich blinkt. Wenn die LED häufig blinkt oder ständig leuchtet, drehen Sie den Signalpegel herunter, um einen verzerrten Klang zu vermeiden. Der eingebaute Verstärker verfügt über eine eingebaute Begrenzerschaltung, um ein Clipping des Eingangs oder eine Übersteuerung der Schallwandler zu verhindern.

6 VOLUME CONTROL Stellt die Master-Lautstärke ein.

7 POWERCON INPUT SOCKET Stromanschluss IP-Rated PowerCON TRUE1 TOP.

8 POWERCON OUTPUT SOCKET zum Anschluss eines weiteren Lautsprechers mit Powercon Anschluss. Power link: 100-120V~ max 1600W | 200-240V~MAX 3300W

  **WARNUNG! ACHTUNG!** Der Anschluss von Lautsprechern sollte nur von qualifiziertem und erfahrenem Personal vorgenommen werden, das über das technische Know-how verfügt oder ausreichend spezifische Anweisungen hat (um sicherzustellen, dass die Anschlüsse korrekt ausgeführt werden), um jegliche Gefahr zu vermeiden.

Schließen Sie Lautsprecher nicht bei eingeschaltetem Verstärker an, um die Gefahr eines elektrischen Schlages zu vermeiden.

Überprüfen Sie vor dem Einschalten der Anlage alle Anschlüsse und stellen Sie sicher, dass es keine versehentlichen Kurzschlüsse gibt.

Die gesamte Beschallungsanlage muss in Übereinstimmung mit den geltenden örtlichen Gesetzen und Vorschriften für elektrische Anlagen konzipiert und installiert werden.

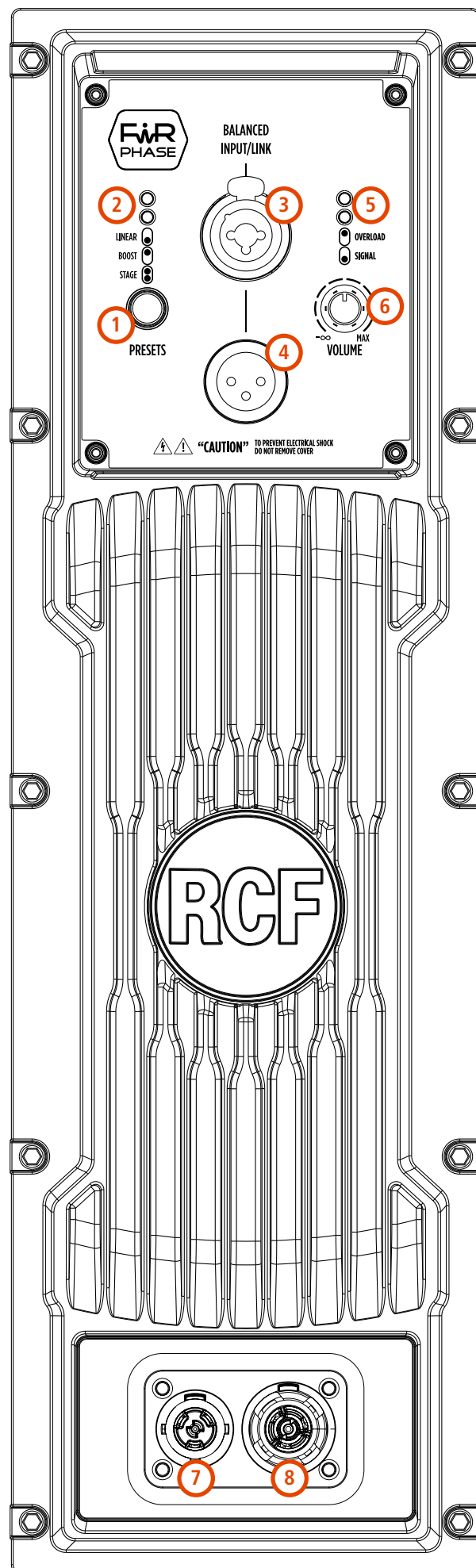

4. ANSCHLÜSSE

Die Anschlüsse müssen nach den von der AES (Audio Engineering Society) festgelegten Standards verdrahtet werden

XLR STECKER
Symmetrische Verdrahtung

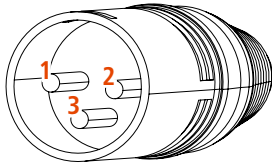

BUCHSE XLR-STECKER
Symmetrische Verdrahtung

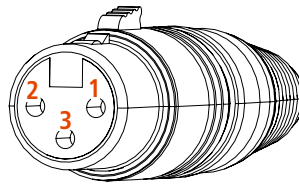

PIN 1 = GROUND (SHIELD)
PIN 2 = HOT (+)
PIN 3 = COLD (-)

TS-BUCHSENANSCHLUSS
Unsymmetrische Mono-Verkabelung

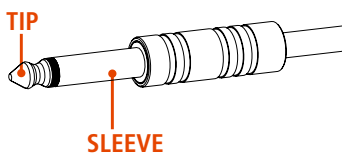

TRS-BUCHSENANSCHLUSS
Symmetrische Mono-Verkabelung

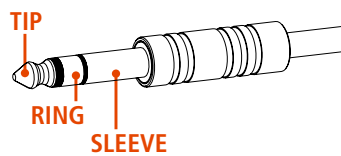

SLEEVE = GROUND (SHIELD)
TIP = HOT (+)
RING = COLD (-)

VOR DEM ANSCHLIESSEN DES LAUTSPRECHERS

Auf der Rückseite finden Sie alle Bedienelemente, Signal- und Stromanschlüsse. Überprüfen Sie zunächst das auf der Rückseite angebrachte Spannungsschild (115 Volt oder 230 Volt). Das Etikett zeigt die richtige Spannung an. Wenn Sie eine falsche Spannung auf dem Etikett lesen oder das Etikett gar nicht finden können, rufen Sie bitte Ihren Händler oder eine autorisierte RCF-SERVICE-ZENTRALE an, bevor Sie den Lautsprecher anschließen. Diese Überprüfung vermeidet Schäden. Falls Sie die Spannung ändern müssen, wenden Sie sich bitte an Ihren Händler oder eine autorisierte RCF-Kundendienststelle. Dieser Vorgang erfordert den Austausch der Sicherung und ist einer RCF-KUNDENDIENSTSTELLE vorbehalten..

VOR DEM EINSCHALTEN DES LAUTSPRECHERS

Sie können nun das Stromkabel und das Signalkabel anschließen. Vergewissern Sie sich vor dem Einschalten des Lautsprechers, dass der Lautstärkereglер auf dem Mindestpegel steht (auch am Mischpultausgang). Es ist wichtig, dass der Mixer bereits eingeschaltet ist, bevor Sie den Lautsprecher einschalten. Dadurch werden Schäden am Lautsprecher und laute "Stöße" durch das Einschalten von Teilen der Audiokette vermieden. Es ist eine gute Praxis, die Lautsprecher immer als letztes einzuschalten und sie sofort nach der Benutzung wieder auszuschalten. Sie können nun den Lautsprecher einschalten und den Lautstärkereglер auf einen angemessenen Pegel einstellen

SCHUTZSCHALTUNGEN

Die Lautsprecher der Serie NX 9 sind mit einem kompletten System von Schutzschaltungen ausgestattet. Die Schaltungen wirken sehr sanft auf das Audiosignal ein um den Pegel zu kontrollieren und die Verzerrung auf einem akzeptablen Niveau zu halten.

SPANNUNGSEINSTELLUNG (DEM RCF-SERVICEZENTRUM VORBEHALTEN)

200-240 V, 50 Hz

100-120 V, 60 Hz

(SICHERUNGSWERT T6.3 A L 250 V)

BODEN KONFIGURATIONEN

Mit den NX 9-SMA Lautsprechern sind verschiedene Konfigurationen möglich; sie können auf dem Boden oder auf einer Bühne als Haupt-PA aufgestellt oder als Bühnenmonitore verwendet werden; sie können auch auf einem Lautsprecherstativ oder über einem Subwoofer montiert werden.

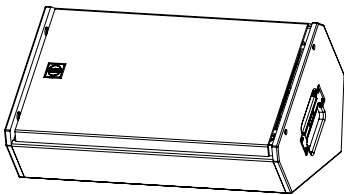

**STAGE
MONITOR**

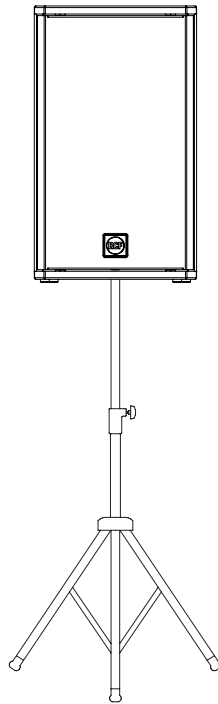

**POLE
MOUNTED**

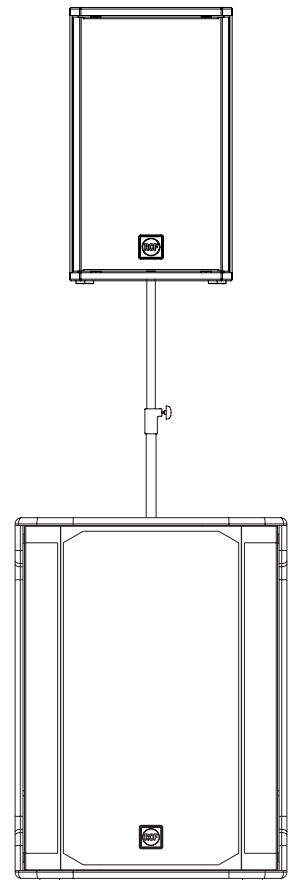



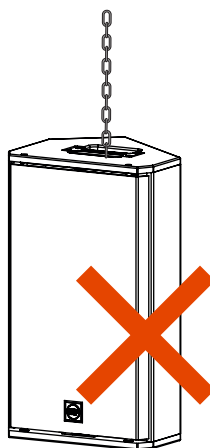
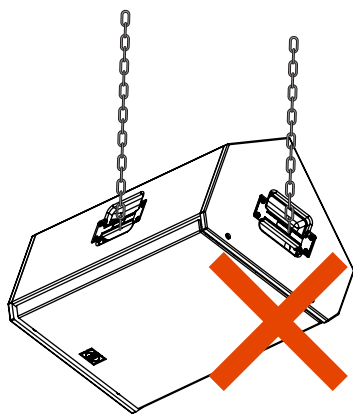

**SUBWOOFER
MOUNTED**

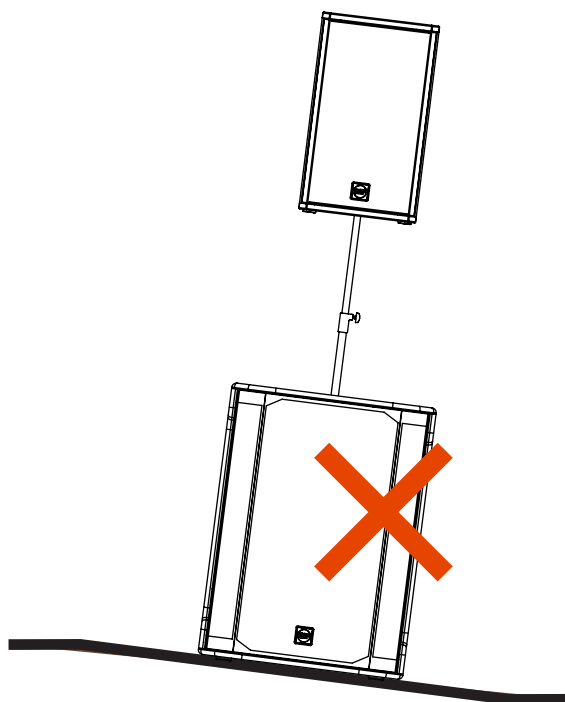
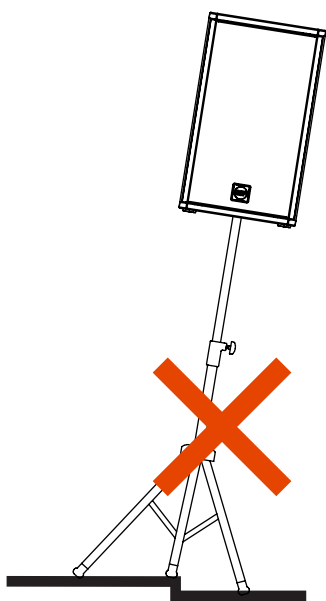

  **WARNUNG! ACHTUNG!** Hängen Sie die Lautsprecher niemals an ihren Griffen auf. Die Griffe sind für den Transport und nicht für das Aufhängen vorgesehen.



  **WARNUNG! ACHTUNG!** Wenn Sie dieses Produkt auf einem Stativ oder über einem Subwoofer verwenden möchten, überprüfen Sie bitte vor der Installation des Systems die zulässigen Konfigurationen und die Angaben zum Zubehör auf der RCF-Website, um Gefahren und Schäden für Menschen, Tiere und Gegenstände zu vermeiden. Stellen Sie in jedem Fall sicher, dass das Stativ oder der Subwoofer, auf dem der Lautsprecher steht, auf einem waagerechten Boden und ohne Neigung steht.

  **WARNUNG! ACHTUNG!** Die Verwendung dieser Lautsprecher mit Stativ- oder Distanzstange darf nur von qualifiziertem und erfahrenem Personal durchgeführt werden, das entsprechend für professionelle Systeminstallationen geschult ist. In jedem Fall liegt es in der Verantwortung des Anwenders, die Sicherheit des Systems zu gewährleisten und jegliche Gefahr oder Beschädigung von Menschen, Tieren und Gegenständen zu vermeiden.

DER LAUTSPRECHER SCHALTET SICH NICHT EIN

Vergewissern Sie sich, dass der Lautsprecher eingeschaltet und an eine funktionierende Steckdose (AC) angeschlossen ist.

DER LAUTSPRECHER IST AN EINE STECKDOSE ANGESCHLOSSEN, LÄSST SICH ABER NICHT EINSCHALTEN

Vergewissern Sie sich, dass das Netzkabel intakt und richtig angeschlossen ist.

DER LAUTSPRECHER IST EINGESCHALTET, GIBT ABER KEINEN TON AB

Prüfen Sie, ob die Signalquelle richtig eingestellt ist und die Signalkabel nicht beschädigt sind.

DER TON VERZERRT IST UND DIE ÜBERLAST-LED BLINKT HÄUFIG

Drehen Sie den Ausgangspegel des Mischers herunter.

DER TON IST SEHR LEISE UND ZISCHEND

Der Ausgangspegel des Mischers ist möglicherweise zu niedrig.

DER TON ZISCHT AUCH BEI RICHTIGER VERSTÄRKUNG UND LAUTSTÄRKE

Die Quelle sendet möglicherweise ein minderwertiges oder verrauschtes Signal

BRUMM- ODER SUMMGERÄUSCHE

Überprüfen Sie die AC-Erdung und alle Geräte, die an das Mischpult angeschlossen sind, einschließlich Kabel und Stecker



WARNUNG! Um das Risiko eines elektrischen Schlags zu verringern, zerlegen Sie dieses Produkt nicht, wenn Sie nicht qualifiziert sind. Überlassen Sie die Wartung qualifiziertem Servicepersonal.

1. MEDIDAS DE SEGURIDAD E INFORMACIÓN GENERAL

Los símbolos que se muestran en este documento informan sobre instrucciones de uso y advertencias importantes que debe seguir rigurosamente.

	PRECAUCIÓN	Instrucciones de uso importantes: detalla peligros que pueden dañar el producto, incluida la pérdida de datos.
	ADVERTENCIA	Consejo importante referente al uso de voltajes peligrosos y al posible peligro de descarga eléctrica, lesiones personales o muerte.
	AVISO IMPORTANTE	Información importante y de ayuda sobre el tema
	SOPORTES, CARRETIILLAS Y CARROS DE TRANSPORTE	Información sobre el uso de soportes, carretillas y carros de transporte. Recuerde mover el producto con mucho cuidado y no inclinarlo nunca.
	ELIMINACIÓN DE RESIDUOS	Este símbolo indica que este producto no debe eliminarse junto con los desechos domésticos según la directiva sobre residuos de aparatos eléctricos (2012/19/EU) y sus leyes nacionales.

AVISO IMPORTANTE

Este manual contiene información importante sobre el uso correcto y seguro del dispositivo. Antes de conectar y utilizar este producto, lea este manual de instrucciones detenidamente y guárdelo para futuras consultas. El manual se considera una parte integral de este producto y debe entregarse junto a él cuando cambie de propietario para que sirva como referencia sobre las medidas de seguridad, la correcta instalación y el uso. RCF S.p.A. no se responsabiliza de la instalación y el uso incorrectos de este producto.

MEDIDAS DE SEGURIDAD

1. Todas las medidas, en particular las relacionadas con la seguridad, deben leerse con especial detenimiento, pues ofrecen información de importancia.

2. Alimentación de las tomas de corriente

- El voltaje de las tomas de corriente es suficientemente alto para presentar riesgo de electrocución; instale y realice las conexiones a este producto antes de enchufarlo.
- Antes de encenderlo, asegúrese de que todas las conexiones se hayan realizado correctamente y que el voltaje de las tomas de corriente se corresponda con el voltaje del panel de información de la unidad. Si no se corresponden, póngase en contacto con su distribuidor de RCF.
- Las piezas metálicas de la unidad están conectadas a tierra a través del cable de alimentación. Un dispositivo de CLASE I debe conectar su cable de alimentación a una toma de corriente con conexión de protección a tierra.
- Proteja el cable de alimentación de posibles daños. Asegúrese de que está colocado de tal manera que no pueda resultar pisado o aplastado por otros objetos.
- Para prevenir descargas eléctricas, no abra nunca este producto (no tiene piezas en su interior a las que el usuario necesite acceder).
- Cuidado: si el fabricante facilita un producto solo con conectores POWERCON y sin el cable de alimentación, deberán usarse los siguientes cables con los conectores NAC3FCA (alimentación de entrada) y NAC3FCB (alimentación de salida):
 - UE: cable H05VV-F 3G 3x2.5 mm² - Norma IEC 60227-1
 - JP: cable VCTF 3x2 mm²; 15Amp/120V~ - Norma JIS C3306
 - EEUU: cable SJT/SJO 3x14 AWG; 15Amp/125V~ - Norma ANSI/UL 62

3. Asegúrese de que no puedan entrar objetos o líquidos en el producto para evitar posibles cortocircuitos. Este dispositivo no debe exponerse a goteos o salpicaduras. No se deben colocar objetos con líquidos, como jarrones, sobre este aparato. No se deben colocar fuentes de calor expuestas, como velas encendidas, sobre este aparato.

4. No intente nunca llevar a cabo operaciones, modificaciones o reparaciones que no aparezcan expresamente descritas en este manual.

Póngase en contacto con su centro de servicio autorizado o personal cualificado en caso de que:

- **El producto no funcione o funcione de forma anómala.**
- **El cable de alimentación se haya dañado.**
- **Se hayan introducido objetos o líquidos en la unidad.**
- **El producto haya sufrido un golpe fuerte.**

5. Si este producto no se va a utilizar durante un largo periodo de tiempo, desconecte el cable de alimentación.

6. Si este producto comienza a emitir olores extraños o humo, apáguelo inmediatamente y desconecte el cable de alimentación.

7. No conecte este producto a ningún tipo de equipamiento o accesorio que no esté diseñado específicamente para él.

Para instalaciones en suspensión, utilice solo los puntos de anclaje especiales para tal fin y no intente colgar el producto utilizando elementos que no estén indicados o no sean específicos para ello. Compruebe también la idoneidad de la superficie de soporte a la que se anclará el producto (muro, techo, estructura, etc.) y los componentes que se van a utilizar para la suspensión (tornillos de anclaje, tornillos, bridas no suministradas por RCF, etc.) y que deben garantizar la seguridad del sistema o la instalación con el paso del tiempo, considerando, asimismo, las vibraciones mecánicas generadas normalmente por los transductores.

Para prevenir riesgos de caída del equipo, no apile múltiples unidades de este producto a no ser que esta opción se indique expresamente en el manual de usuario.

8. RCF S.p.A. recomienda encarecidamente que la instalación de este producto la realicen instaladores profesionales cualificados (o empresas especializadas) que puedan asegurar la correcta instalación y certificarla según las normativas vigentes.

Todo el sistema de sonido debe cumplir con las normativas actuales referentes a los sistemas eléctricos.

9. Soportes, carretillas y carros de transporte.



El equipo solo debe utilizarse en soportes, carretillas y carros de transporte recomendados por el fabricante. El conjunto (equipo + soporte/carretilla/carro de transporte) debe moverse con extrema precaución. Las paradas repentinas, los empujones excesivos y los suelos desnivelados pueden hacer que vuelque. No incline nunca el conjunto.

10. Hay numerosos factores mecánicos y eléctricos que deben tenerse en cuenta al instalar un sistema de sonido profesional, además de aquellos estrictamente acústicos como la presión sonora, los ángulos de cobertura, la respuesta en frecuencia, etc.

11. Pérdida auditiva.

La exposición a altos niveles de presión sonora puede causar la pérdida permanente de la audición. El nivel de presión sonora que provoca pérdida auditiva depende de la persona y del tiempo de exposición al sonido. Para prevenir la exposición potencialmente peligrosa a altos niveles de presión acústica, cualquier persona que esté expuesta a ellos debe utilizar dispositivos de protección adecuados. Cuando se utiliza un transductor capaz de emitir altos niveles de presión sonora, es necesario llevar puestos tapones para los oídos o auriculares de protección. Consulte las especificaciones técnicas del manual para conocer el nivel máximo de presión sonora.

PRECAUCIONES DE USO

- Coloque este producto lejos de cualquier fuente de calor y asegúrese siempre de que hay suficiente circulación de aire a su alrededor.
- No sobrecargue este producto durante un periodo de tiempo prolongado.

- No fuerce nunca los elementos de control (teclas, botones, etc.).
- No utilice disolventes, alcohol, benceno u otras sustancias volátiles para limpiar las partes externas de este producto.



AVISO IMPORTANTE

Para evitar el ruido en los cables de señal de línea, utilice solo cables apantallados y evite colocarlos cerca de:

- Equipos que generen campos electromagnéticos de gran intensidad
- Cables de alimentación
- Líneas de altavoces



¡ADVERTENCIA! ¡PRECAUCIÓN! Para evitar riesgo de incendio y descarga eléctrica, no exponga nunca este producto a la lluvia o la humedad.



¡ADVERTENCIA! Para evitar el riesgo de descarga eléctrica, no conecte el producto a la toma de corriente si la rejilla está retirada.



¡ADVERTENCIA! Para reducir el riesgo de descarga eléctrica, no desmonte este producto a no ser que tenga la cualificación para hacerlo. Deje el trabajo de mantenimiento a técnicos cualificados.

ELIMINACIÓN CORRECTA DE ESTE PRODUCTO



Este producto se debe eliminar en un lugar autorizado de recogida de aparatos eléctricos y electrónicos (AEE). La eliminación incorrecta de este tipo de residuo podría tener un impacto negativo en el medioambiente y en la salud humana debido a sustancias potencialmente peligrosas

que se relacionan generalmente con los AEE. Su cooperación en la correcta eliminación de este producto contribuirá al uso efectivo de los recursos naturales. Para más información sobre los lugares en los que puede dejar su equipo para reciclarlo, póngase en contacto con la autoridad de residuos de su oficina municipal, con la autoridad responsable de residuos o con el servicio de recogida de basura.

CUIDADO Y MANTENIMIENTO

Para asegurar un servicio duradero del producto, siga los siguientes consejos:

- Si va a situar el producto en exteriores, asegúrese de que está a cubierto y protegido de la lluvia y la humedad.
- Si necesita utilizar el producto en entornos fríos, caliente lentamente las bobinas móviles enviando una señal a bajo volumen durante 15 minutos antes de enviar señales de alta potencia.
- Use siempre un paño seco para limpiar las superficies exteriores del altavoz, siempre con la alimentación apagada.



PRECAUCIÓN: para evitar dañar el acabado externo, no utilice disolventes de limpieza o sustancias abrasivas.



¡ADVERTENCIA! ¡PRECAUCIÓN! Limpie los altavoces activos solamente cuando estén apagados.

RCF S.p.A. se reserva el derecho a hacer cambios sin previo aviso para rectificar cualquier tipo de error u omisión.

Consulte siempre la última versión del manual en www.rcf.it.

2. DESCRIPCIÓN

LA SERIE NX 9-SMA

Los altavoces de la serie NX 9-SMA son monitores de escenario magistralmente diseñados desde cero para ofrecer un rendimiento de audio estelar para solistas, grupos y DJs. La combinación de un motor de compresión de 1,75", un altavoz de bajos de 12"/15", un amplificador de 2100 W de dos canales y la guía de ondas TRW de directividad constante produce una cobertura uniforme de 100° × 70° en la zona de escucha con un sonido sin distorsión de hasta 130/131 dB SPL. El NX 9-SMA combina gran potencia y fiabilidad en un equipo compacto, y puede utilizarse como monitor de escenario, altavoz independiente en un sistema FOH o satélite (con subwoofer). Gracias a la combinación de los procesamientos FIRPHASE y Bass Motion Control DSP exclusivos de RCF, los altavoces de la serie NX 9-SMA garantizan un ajuste perfecto en todos sus modelos y proporcionan una claridad absoluta y una respuesta de graves profunda y potente. Su resistente caja de madera está preparada para aguantar las giras, es fácil de transportar y puede instalarse directamente en el escenario o en un mástil.

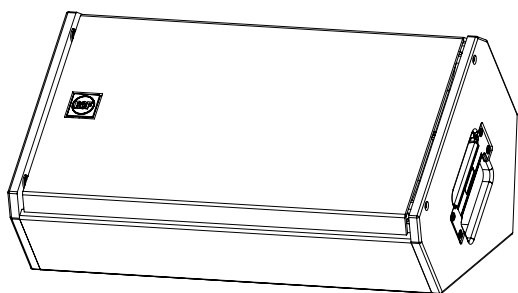

NX 912-SMA

2100 Watt
12" Woofer - 2,5" v.c.
1.75" Compression Driver
17,3 Kg (38.14 lbs)

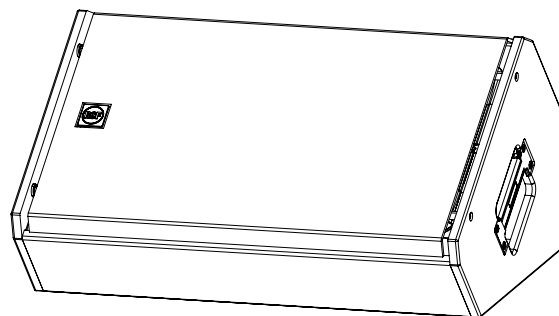



NX 915-SMA

2100 Watt
15" Woofer - 2,5" v.c.
1.75" Compression Driver
20 Kg (44.09 lbs)

1 SELECTOR DE PRESETS Este selector permite seleccionar 3 presets diferentes. Presionando el selector, los LED de la sección PRESET indicarán qué preset se ha seleccionado.

LINEAR  LINEAR - este preset está recomendado para todas las aplicaciones convencionales de la caja acústica.

BOOST  BOOST - este preset crea una ecualización de tipo *loudness* recomendada para aplicaciones de música de fondo cuando el sistema reproduce sonidos a niveles bajos.

STAGE  STAGE - este preset está recomendado cuando se utiliza el altavoz como monitor de escenario.

2 LED de la sección PRESETS Estos LED indican el preset seleccionado.

3 ENTRADA HEMBRA COMBO XLR/JACK Esta entrada balanceada acepta un conector JACK o XLR macho estándar.

4 SALIDA DE SEÑAL XLR MACHO Este conector de salida XLR ofrece un puenteo (loop through) para encadenar altavoces en serie.

5 LED DE SOBRECARGA/SEÑAL Estos LED son:

SIGNAL  LED SIGNAL verde: cuando hay señal en la entrada COMBO principal.

OVERLOAD  LED OVERLOAD: indica una sobrecarga de la señal de entrada. No pasa nada si el LED de OVERLOAD parpadea ocasionalmente. Si el LED parpadea frecuentemente o se mantiene encendido, baje el nivel de la señal para que no se distorsione el sonido. En cualquier caso, el amplificador tiene un circuito limitador integrado para evitar la saturación de entrada o la sobrecarga de los transductores.

6 CONTROL DE VOLUMEN Ajusta el volumen principal.

7 CONECTOR DE ENTRADA POWERCON Conexión de alimentación IP-Rated PowerCON TRUE1 TOP.

8 CONECTOR DE SALIDA POWERCON Envía la alimentación eléctrica a otro altavoz. Punteo de alimentación: 100-120 V~ máx. 1600 W | 200-240 V~MÁX. 3300 W

 ¡ADVERTENCIA! ¡PRECAUCIÓN! Las conexiones de los altavoces las debe realizar únicamente personal cualificado y con experiencia que tenga conocimientos técnicos o instrucciones específicas para asegurar que se hacen correctamente y evitar cualquier tipo de riesgo eléctrico.

Para evitar el riesgo de descarga eléctrica, no conecte los altavoces cuando el amplificador esté encendido.

Antes de encender el sistema, compruebe todas las conexiones y asegúrese de que no hay cortocircuitos accidentales.

Todo el sistema de sonido debe estar diseñado e instalado de acuerdo a las normativas y leyes locales vigentes relacionadas con los aparatos eléctricos.

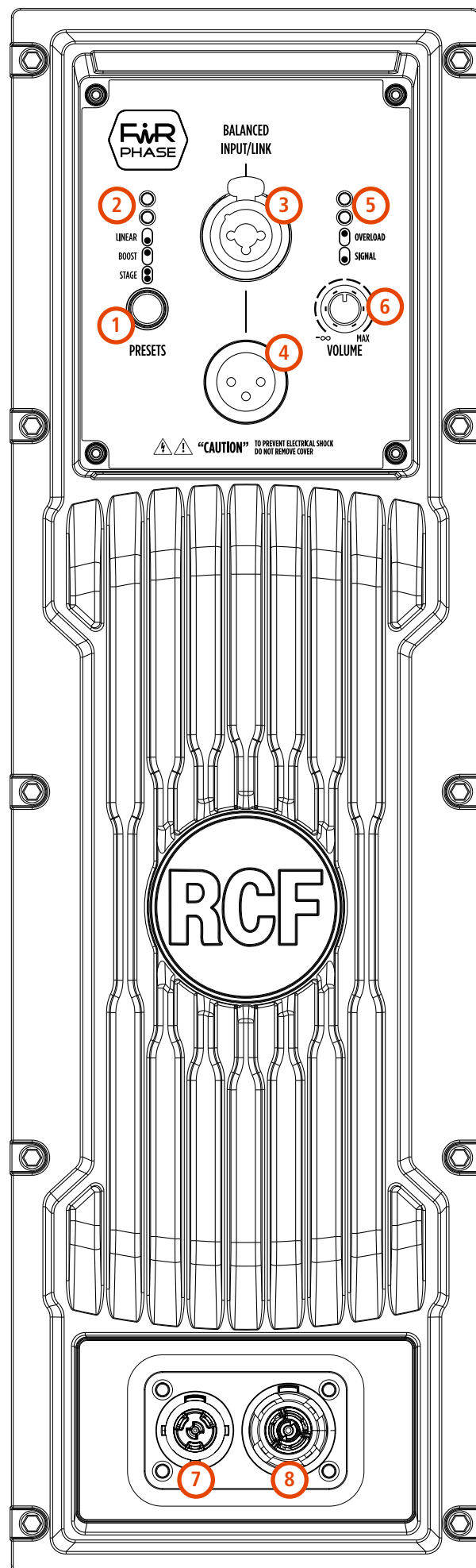

4. CONEXIONES

Los conectores deben estar cableados de acuerdo con la normativa especificada por la AES (Sociedad de Ingenieros de Sonido de EE. UU.).

CONECTOR XLR MACHO
Cableado balanceado

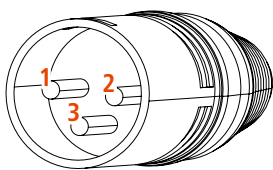

CONECTOR XLR HEMBRA
Cableado balanceado

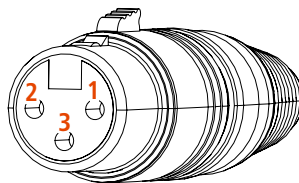

PIN 1 = TIERRA (BLINDAJE)
PIN 2 = SEÑAL +
PIN 3 = SEÑAL -

CONECTOR JACK TS
Cableado mono no balanceado

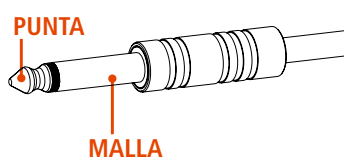

CONECTOR JACK TRS
Cableado mono balanceado

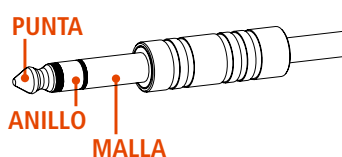

MALLA = TIERRA (BLINDAJE)
PUNTA = SEÑAL (+)
ANILLO = SEÑAL (-)

ANTES DE CONECTAR EL ALTAVOZ

En el panel trasero encontrará todos los controles, entradas de señal y alimentación. En primer lugar, compruebe la etiqueta con el voltaje en el panel trasero (115 voltios o 230 voltios). La etiqueta indica el voltaje correcto. Si ve que la etiqueta especifica un voltaje erróneo o no está presente, llame a su distribuidor o CENTRO DE SERVICIO RCF autorizado antes de conectar el altavoz. Esta comprobación evitará que se produzcan daños. Si fuera necesario cambiar el voltaje, llame a su distribuidor o CENTRO DE SERVICIO RCF autorizado. Esta operación requiere la sustitución del valor del fusible y debe realizarla un CENTRO DE SERVICIO RCF.

ANTES DE ENCENDER EL ALTAVOZ

Ahora puede conectar el cable de alimentación y el cable de señal. Antes de encender el altavoz, asegúrese de que el control de volumen esté al mínimo (incluso en la salida del mezclador). Es importante que el mezclador esté encendido antes de encender el altavoz. Esto evitará que se produzcan daños en el altavoz y que haya "golpes" de ruido al encender partes de la cadena de sonido. Se recomienda encender siempre los altavoces en último lugar y apagarlos en primer lugar después de su uso. Ahora puede encender el altavoz y ajustar el control de volumen al nivel adecuado.

PROTECCIONES

Los altavoces de la Serie NX 9 vienen equipados con un sistema completo de circuitos de protección. El circuito actúa de forma sutil sobre la señal de sonido, controlando su nivel y manteniendo la distorsión a un nivel aceptable.

CONFIGURACIÓN DEL VOLTAJE (RESERVADO AL CENTRO DE SERVICIO DE RCF)

200-240 voltios, 50 Hz

100-120 voltios, 60 Hz

(VALOR DEL FUSIBLE T6.3 A L 250 V)

CONFIGURACIONES DE SUELO

Los altavoces NX 9-SMA se pueden colocar en el suelo, en el escenario como PA principal o como monitores; también se pueden montar en un mástil en un soporte de altavoces o sobre un subwoofer.

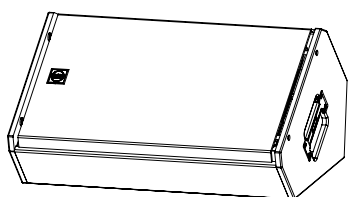

**STAGE
MONITOR**

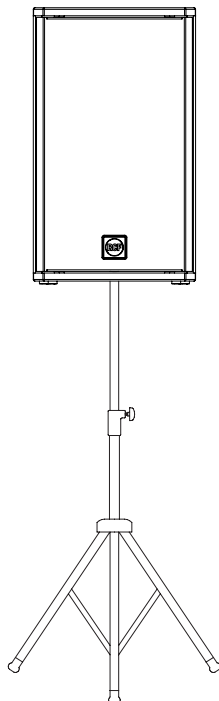

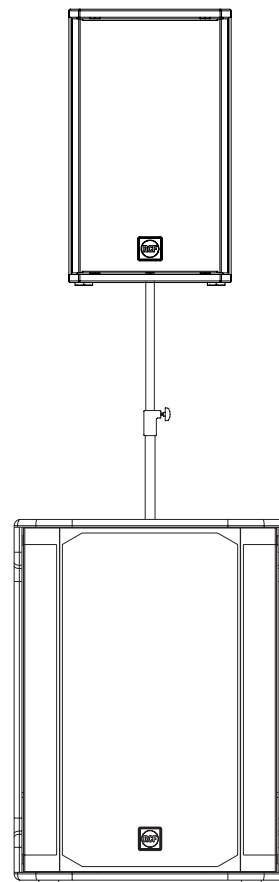

**POLE
MOUNTED**



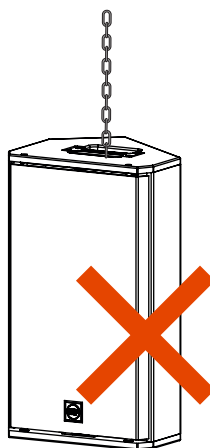
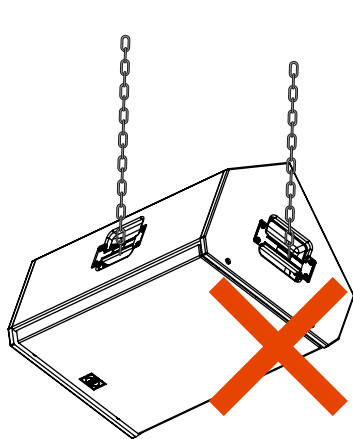

**SUBWOOFER
MOUNTED**



5. INSTALACIÓN

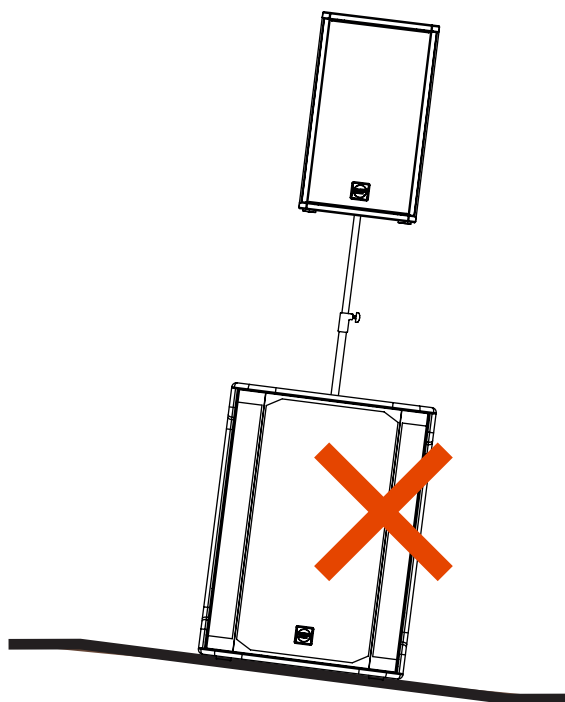
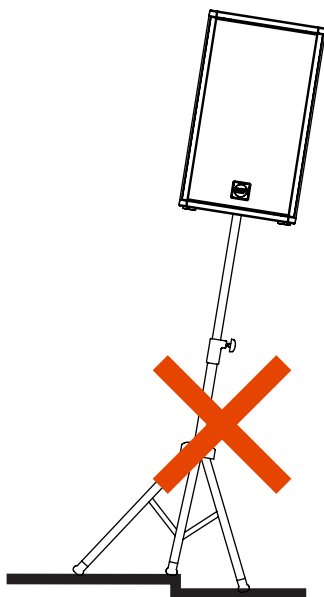

  ¡ADVERTENCIA! ¡PRECAUCIÓN! No cuelgue nunca los altavoces de las asas. Las asas son únicamente para su transporte, no para la sujeción de la caja.



  ¡ADVERTENCIA! ¡PRECAUCIÓN! Para utilizar este producto en un mástil o sobre un subwoofer, antes de instalar el sistema, verifique las configuraciones e indicaciones permitidas de los accesorios en la página web de RCF para evitar cualquier tipo de peligro y causar daño a las personas, animales y objetos. En cualquier caso, asegúrese de que el mástil o el subwoofer que sostiene el altavoz están situados en un suelo horizontal sin pendientes.

  ¡ADVERTENCIA! ¡PRECAUCIÓN! El soporte y el mástil solo pueden utilizarse con los altavoces por personal cualificado, experimentado y formado adecuadamente en la instalación de sistemas profesionales. En cualquier caso, la responsabilidad del usuario será garantizar en última instancia unas condiciones de seguridad del sistema óptimas y evitar peligros o daños a las personas, animales y objetos.

EL ALTAVOZ NO SE ENCIENDE

Asegúrese de que el altavoz esté encendido y conectado a una fuente de alimentación eléctrica activa.

EL ALTAVOZ ESTÁ CONECTADO A UNA FUENTE DE ALIMENTACIÓN ELÉCTRICA ACTIVA PERO NO SE ENCIENDE

Asegúrese de que el cable de alimentación esté en buen estado y se encuentra conectado correctamente.

EL ALTAVOZ ESTÁ ENCENDIDO PERO NO EMITE SONIDO

Compruebe que la fuente de sonido envía la señal correctamente y que los cables de señal no estén dañados.

EL SONIDO ESTÁ DISTORSIONADO Y EL LED OVERLOAD PARPADEA FRECUENTEMENTE

Baje el nivel de salida del mezclador.

EL SONIDO ES MUY BAJO Y SISEA

La ganancia de la fuente o el nivel de salida del mezclador podrían ser demasiado bajos.

EL SONIDO SISEA INCLUSO CON UNA GANANCIA Y VOLUMEN APROPIADOS

La fuente podría estar enviando una señal de baja calidad o con ruido.

RUIDO DE ZUMBIDO

Compruebe la toma de tierra de la alimentación eléctrica y todos los equipos conectados a la entrada del mezclador, incluidos los cables y conectores.



¡ADVERTENCIA! Para reducir el riesgo de descarga eléctrica, no desmonte este producto a no ser que tenga la cualificación para hacerlo. Deje el trabajo de mantenimiento a técnicos cualificados.

NX 910-A DIMENSIONS

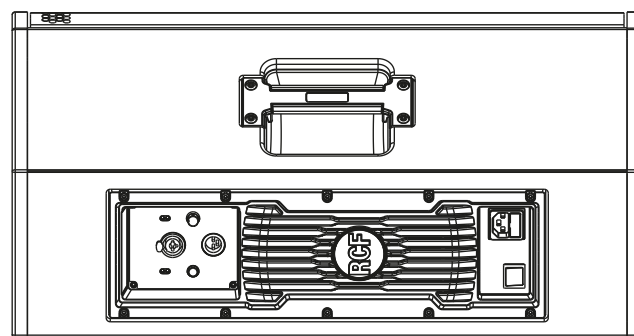
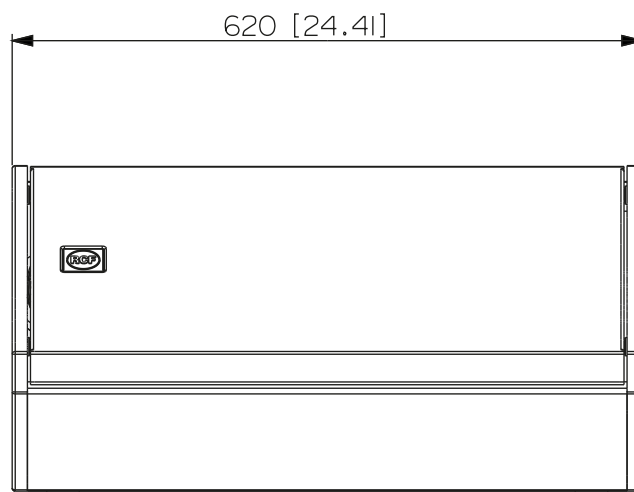
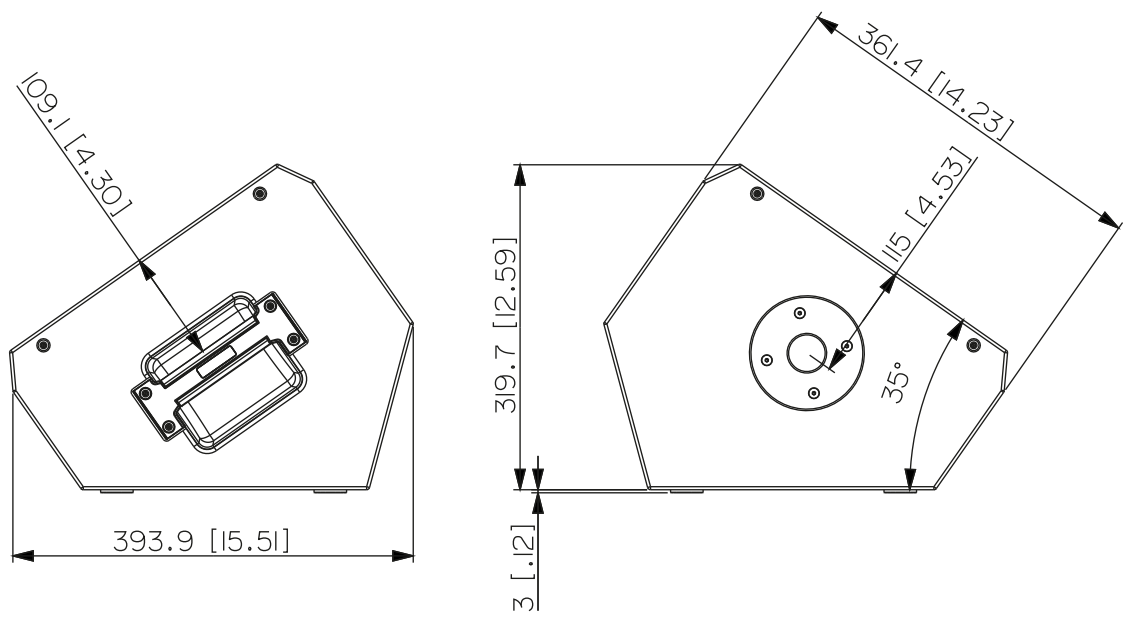

NX 912-A DIMENSIONS

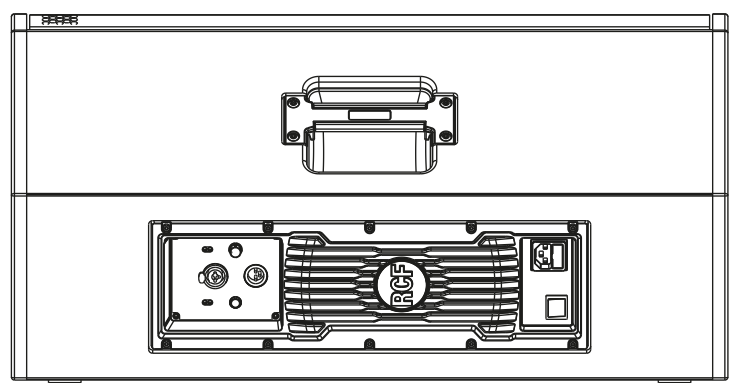
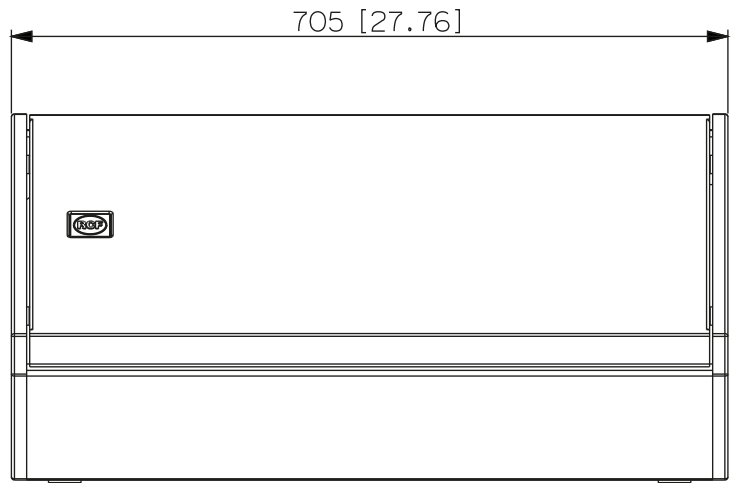
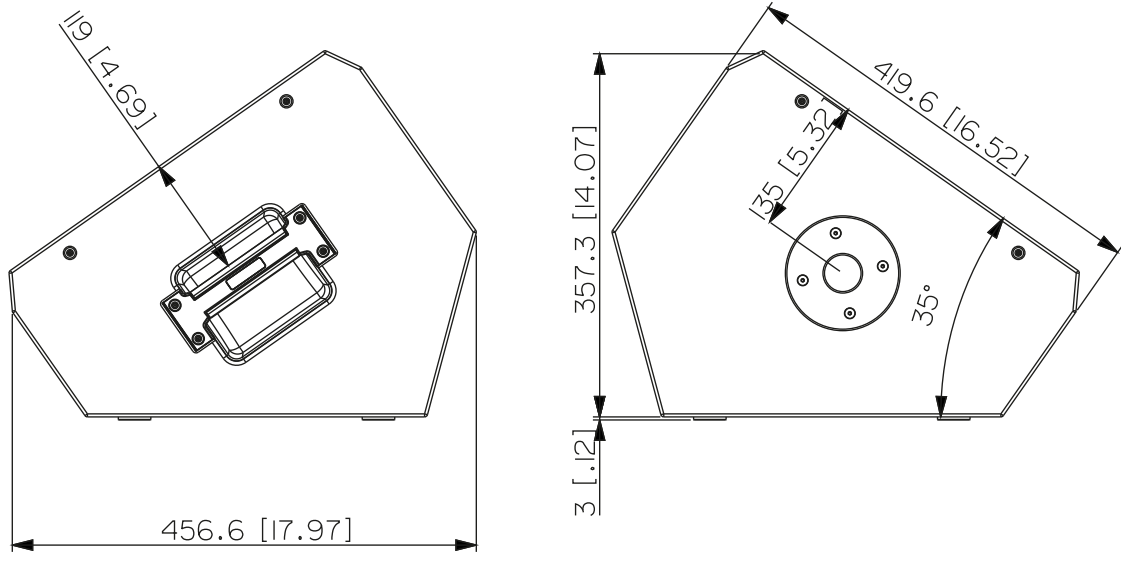

SPECIFICATION / SPECIFICHE

		NX 912-SMA	NX 915-SMA
Acoustical specifications	Frequency Response:	50 Hz ÷ 20000 Hz	45 Hz ÷ 20000 Hz
	Max SPL @ 1m:	130 dB	131 dB
	Horizontal coverage angle:	100°	100°
	Vertical coverage angle:	70°	70°
Transducers	Compression Driver:	1 x 1.0", 1.75" v.c	1 x 1.0", 1.75" v.c
	Woofers:	12", 2.5" v.c	15", 2.5" v.c
Input/Output section	Input signal:	bal/unbal	bal/unbal
	Input connectors:	XLR, Jack	XLR, Jack
	Output connectors:	XLR	XLR
	Input sensitivity:	-2 dBu/+4 dBu	-2 dBu/+4 dBu
Processor section	Crossover Frequencies:	1600 Hz	1600 Hz
	Protections:	Thermal, RMS	Thermal, RMS
	Limiter:	Soft Limiter	Soft Limiter
Power section	Total Power:	2100 W Peak	4200 W Peak
	High frequencies:	700 W Peak	2800 W Peak
	Low frequencies:	1400 W Peak	1400 W Peak
	Cooling:	Convection	Convection
	Connections:	Powercon TRUE1 TOP IN/OUT	Powercon TRUE1 TOP IN/OUT
Standard compliance	Safety agency:	CE compliant	CE compliant
Physical specifications	Cabinet/Case Material:	Plywood	Plywood
	Handles:	1 on side and 1 on top	1 on side and 1 on top
	Pole mount/Cap:	Yes	Yes
	Grille:	Steel	Steel
	Color:	Black	Black
Size	Height:	320 mm / 12.6 inches	357.3 mm / 14.07 inches
	Width:	620 mm / 24.41 inches	705 mm / 27.76 inches
	Depth:	394 mm / 15.51 inches	456.6 mm / 17.98 inches
	Weight:	20 kg / 44.09 lbs	17.3 kg / 38.14 lbs



