

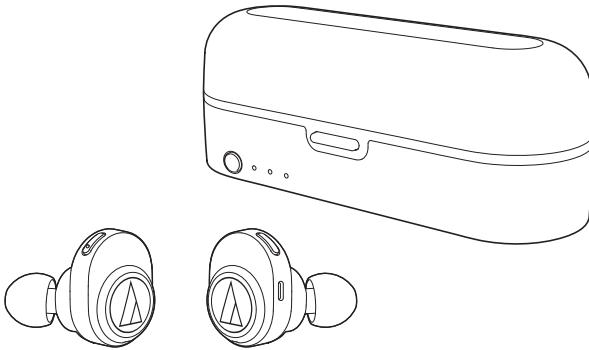

ATH-CKR7TW

Bedienungsanleitung
Kabellose Kopfhörer



Einleitung

Vielen Dank für den Kauf dieses Audio-Technica-Produkts.

Bitte lesen Sie sich vor der Nutzung dieses Produkts die Kurzanleitung, die Sicherheitsanweisungen und, wenn notwendig, diese Bedienungsanleitung durch, um sicherzustellen, dass Sie das Produkt korrekt verwenden.

Vorsichtshinweise für die Kopfhörer

Obwohl dieses Produkt für die sichere Anwendung konstruiert wurde, kann falsche Verwendung einen Unfall verursachen. Beachten Sie zu Ihrer Sicherheit alle Hinweise, wenn Sie das Produkt verwenden.

Vorsichtshinweise für das Produkt

- Verwenden Sie das Produkt nicht in der Nähe medizinischer Geräte. Funkwellen können Herzschrittmacher und medizinische elektronische Geräte stören. Verwenden Sie das Produkt nicht in medizinischen Einrichtungen.
- Wenn Sie das Produkt im Flugzeug verwenden, folgen Sie den Anweisungen der Fluggesellschaft.
- Verwenden Sie das Produkt nicht in der Nähe von automatisch arbeitenden Vorrichtungen wie automatischen Türen und Feuermeldern. Funkwellen können die Funktion elektronischer Geräte stören und Unfälle verursachen.
- Zerlegen oder ändern Sie das Produkt nicht, und versuchen Sie auch nicht, es zu reparieren, um einen elektrischen Schlag, Funktionsstörungen oder einen Brand zu vermeiden.
- Setzen Sie das Produkt keinen starken Erschütterungen aus, um einen elektrischen Schlag, Funktionsstörungen oder einen Brand zu vermeiden.
- Benutzen Sie das Produkt nicht mit nassen Händen, um einen elektrischen Schlag oder eine Verletzung zu vermeiden.
- Trennen Sie das Produkt von einem Gerät, wenn das Produkt eine Fehlfunktion aufweist, Rauch oder Geruch austritt, Hitze oder unerwünschte Geräusche entstehen oder andere Zeichen der Beschädigung erkennbar werden. Wenden Sie sich in einem solchen Fall an Ihren örtlichen Audio-Technica-Händler.
- Lassen Sie das Produkt nicht nass werden, um einen elektrischen Schlag oder Funktionsstörungen zu vermeiden.
- Achten Sie darauf, dass keine Fremdkörper wie brennbare Materialien, Metallgegenstände oder Flüssigkeiten in das Produkt gelangen.
- Decken Sie das Produkt beim Gebrauch oder beim Aufladen nicht mit einem Tuch ab, um einen Brand oder eine Verletzung durch Überhitzung zu vermeiden.
- Wenn die Kopfhörer beim Lenken eines Fahrzeugs verwendet werden sollen, beachten Sie die betreffenden Gesetze zum Gebrauch von Mobiltelefonen und Kopfhörern.
- Benutzen Sie das Produkt nicht an Orten, wo die Nichtwahrnehmung von Umgebungsgeräuschen eine ernste Gefahr darstellt (beispielsweise an Bahnübergängen, in Bahnhöfen und an Baustellen).
- Dieses Produkt schirmt Außengeräusche wirkungsvoll ab, so dass Umgebungsgeräusche bei aufgesetztem Produkt möglicherweise nicht deutlich hörbar sind. Stellen Sie die Lautstärke so ein, dass Sie Hintergrundgeräusche noch hören können, und prüfen Sie die Umgebung beim Hören von Musik auf Sicherheit.
- Bewahren Sie das Produkt außerhalb der Reichweite von kleinen Kindern auf.
- Benutzen Sie die Kopfhörer niemals mit zu hoher Lautstärke, um Gehörschäden zu vermeiden. Werden die Ohren längere Zeit einem hohen Schalldruck ausgesetzt, kann dies zu zeitweiligem oder permanentem Hörverlust führen.
- Sollte der direkte Kontakt mit dem Produkt Hautreizungen verursachen, stellen Sie den Gebrauch unverzüglich ein.
- Wenn Sie sich bei der Verwendung des Produkts unwohl fühlen, stellen Sie den Gebrauch unverzüglich ein.
- Wenn Sie die Kopfhörer abnehmen, achten Sie darauf, dass die Ohrstöpsel an den Hörern sitzen. Sollten die Ohrstöpsel in den Ohren stecken bleiben und nicht zu entfernen sein, konsultieren Sie sofort einen Arzt.
- Sollte das Tragen des Produkts einen Juckreiz auf der Haut verursachen, stellen Sie den Gebrauch ein.

Vorsichtshinweise für das Ladegehäuse

- Verwenden Sie das Produkt nicht in der Nähe von automatisch arbeitenden Vorrichtungen wie automatischen Türen und Feuermeldern. Funkwellen können die Funktion elektronischer Geräte stören und Unfälle verursachen.
- Zerlegen oder ändern Sie das Produkt nicht, und versuchen Sie auch nicht, es zu reparieren, um einen elektrischen Schlag, Funktionsstörungen oder einen Brand zu vermeiden.
- Benutzen Sie das Produkt nicht mit nassen Händen, um einen elektrischen Schlag oder eine Verletzung zu vermeiden.
- Trennen Sie das Produkt von einem Gerät, wenn das Produkt eine Fehlfunktion aufweist, Rauch oder Geruch austritt, Hitze oder unerwünschte Geräusche entstehen oder andere Zeichen der Beschädigung erkennbar werden. Wenden Sie sich in einem solchen Fall an Ihren örtlichen Audio-Technica-Händler.
- Lassen Sie das Produkt nicht nass werden, um einen elektrischen Schlag oder Funktionsstörungen zu vermeiden.
- Achten Sie darauf, dass keine Fremdkörper wie brennbare Materialien, Metallgegenstände oder Flüssigkeiten in das Produkt gelangen.
- Decken Sie das Produkt beim Gebrauch oder beim Aufladen nicht mit einem Tuch ab, um einen Brand oder eine Verletzung durch Überhitzung zu vermeiden.
- Verwenden Sie für den Ladevorgang das mitgelieferte USB-Ladekabel.
- Laden Sie nicht mit Geräten mit Schnellladefunktion (mit einer Spannung von 5 V oder mehr). Dies kann zu Funktionsstörungen führen.
- Bewahren Sie das Produkt nicht in direktem Sonnenlicht, in der Nähe von Heizgeräten oder an heißen, feuchten oder staubigen Orten auf; die Lagerung an solchen Orten kann Fehlfunktion oder Beschädigungen verursachen.
- Bringen Sie es nicht in die Nähe eines Feuers; dies könnte Verformung oder Fehlfunktion verursachen.
- Verwenden Sie kein Benzin, Farbverdünner oder Kontaktspray usw.; diese Substanzen könnten Verformung oder Fehlfunktion verursachen.

Vorsichtshinweise für die Kopfhörer

Vorsichtshinweise für den Akku

Die Kopfhörer sind mit einem Akku (auf Lithiumionen-Basis) ausgestattet.
Das Ladegehäuse ist mit einem Akku (auf Lithium-Polymer-Basis) ausgestattet.

- Sollte Batterieflüssigkeit in die Augen geraten, diese nicht reiben. Spülen Sie die Augen ausgiebig mit sauberem Wasser wie Leitungswasser aus und ziehen Sie sofort einen Arzt hinzu.
- Sollte Batterieflüssigkeit auslaufen, berühren Sie diese nicht mit den bloßen Händen. Im Produkt verbleibende Flüssigkeit kann Funktionsstörungen verursachen. Wenn Batterieflüssigkeit ausläuft, wenden Sie sich an Ihren örtlichen Audio-Technica-Händler.
 - Sollte Flüssigkeit in den Mund geraten, spülen und gurgeln Sie ausgiebig mit sauberem Wasser wie Leitungswasser und ziehen Sie sofort einen Arzt hinzu.
 - Wenn Flüssigkeit auf die Haut oder ein Kleidungsstück gerät, waschen Sie die betroffene Stelle sofort mit Wasser. Sollte sich eine Hautreizung einstellen, suchen Sie einen Arzt auf.
- So vermeiden Sie Auslaufen, Wärmeentwicklung und Explosion:
 - Erhitzen, zerlegen oder verändern Sie den Akku nicht, und entsorgen Sie ihn nicht durch Verbrennen.
 - Versuchen Sie nicht, mit einem Nagel ein Loch in den Akku zu bohren, schlagen Sie nicht mit einem Hammer auf den Akku und treten Sie auch nicht darauf.
 - Lassen Sie das Produkt nicht fallen, und setzen Sie es keinen starken Stößen aus.
 - Achten Sie darauf, dass der Akku nicht nass wird.
- Der Akku darf nicht an einem der nachstehenden Orte verwendet, aufbewahrt oder gelagert werden:
 - Orte, die direktem Sonnenlicht oder hohen Temperatur- und Feuchtigkeitswerten ausgesetzt sind
 - In einem in der prallen Sonne geparkten Fahrzeug
 - In der Nähe von Wärmequellen wie Heizkörpern
- Laden Sie das Produkt ausschließlich mit dem im Lieferumfang enthaltenen USB-Kabel, um eine Funktionsstörung oder einen Brand zu vermeiden.
- Sie können den internen Akku dieses Produkts nicht selbst austauschen. Der Akku hat möglicherweise das Ende seiner Lebensdauer erreicht, wenn die Nutzungsdauer merklich kürzer wird, obwohl der Akku voll geladen wurde. In diesem Fall muss der Akku repariert werden. Wenden Sie sich an Ihren örtlichen Audio-Technica-Händler, um weitere Informationen zur Reparatur zu erhalten.
- Wenn das Produkt das Ende seiner Lebensdauer erreicht hat, ist auf korrekte Entsorgung des internen Akkus zu achten. Wenden Sie sich an Ihren örtlichen Audio-Technica-Händler, um zu erfahren, wie Sie den Akku umweltgerecht entsorgen können.

Für Kunden in den USA

FCC-Hinweis

Warnung

Dieses Gerät entspricht Teil 15 der FCC-Vorschriften. Der Betrieb unterliegt den beiden folgenden Bedingungen: (1) Dieses Gerät darf keine Störungen verursachen, und (2) dieses Gerät muss empfangene Störungen tolerieren, auch wenn sie unerwünschte Auswirkungen auf den Betrieb haben.

Vorsicht

Sie werden davor gewarnt, dass jegliche nicht ausdrücklich in dieser Anleitung genehmigten Änderungen Ihre Berechtigung zum Betrieb dieses Gerätes ungültig machen könnten.

Hinweis: Dieses Gerät wurde getestet und entspricht den Grenzwerten für ein digitales Gerät der Klasse B, entsprechend Teil 15 der FCC-Vorschriften. Diese Vorschriften sind dazu bestimmt, einen angemessenen Schutz gegen Störungen in häuslichen Installationen zu bieten. Dieses Gerät erzeugt und verwendet Funkfrequenzenergie und kann solche abstrahlen, wodurch es bei unsachgemäßer Installation und Bedienung zu Störungen des Funkverkehrs kommen kann. Es kann jedoch nicht garantiert werden, dass bei ordnungsgemäßer Installation keine Empfangsstörungen auftreten. Wenn das Gerät Störungen im Rundfunk- oder Fernsehempfang verursacht, was durch vorübergehendes Ausschalten des Geräts überprüft werden kann, versuchen Sie, die Störung durch eine oder mehrere der folgenden Maßnahmen zu beheben:

- Richten Sie die Empfangsantenne neu aus oder stellen Sie sie an einem anderen Ort auf.
- Erhöhen Sie den Abstand zwischen dem Gerät und dem Empfänger.
- Schließen Sie das Gerät und den Empfänger an getrennte Stromkreise an.
- Wenden Sie sich an den Händler oder einen erfahrenen Radio- und Fernsehtechniker für weitere Empfehlungen.

Erklärung zur HF-Exposition

Diese Sendeanlage darf nicht in Verbindung mit einer anderen Antenne oder einer anderen Sendeanlage betrieben werden. Dieses Gerät entspricht den FCC-Grenzwerten für Strahlenbelastung, die für eine nicht kontrollierte Umgebung festgelegt wurden und erfüllt die FCC-Richtlinien für die HF-Exposition. Dieses Gerät strahlt HF-Energie mit sehr niedrigem Pegel aus, der auch ohne Prüfungen der Speziellen Absorptionsrate (SAR) den Anforderungen entspricht.

Für Kunden in Kanada

IC-Strahlenbelastungserklärung

CAN ICES-3 (B)/NMB-3(B)

Dieses Gerät entspricht den Industry Canada-Standards RSS für lizenzfreie Nutzung.

Der Betrieb unterliegt den beiden folgenden Bedingungen: (1) Dieses Gerät darf keine Störungen verursachen und (2) Dieses Gerät muss alle Störungen tolerieren, auch wenn sie unerwünschte Auswirkungen auf den Betrieb haben.

Nach den Bestimmungen von Industry Canada darf diese Sendeanlage nur mit einer Antenne des Typs und der maximalen (oder geringeren) Verstärkung verwendet werden, die von Industry Canada für die Anlage bestätigt wurde. Um mögliche Störungen des Funkverkehrs anderer Nutzer zu verringern, muss die Art und Verstärkung der Antenne so gewählt werden, dass die Äquivalente Isotrope Strahlungsleistung (EIRP) nicht größer ist als für eine erfolgreiche Kommunikation notwendig.

Dieses Gerät entspricht den Strahlungsbelastungsgrenzen der RSS-102, die für eine nicht kontrollierte Umgebung festgelegt wurden.

Hinweise zur Verwendung

- Lesen Sie auf jeden Fall vor der Verwendung die Bedienungsanleitung des verbundenen Geräts.
- Audio-Technica haftet in keiner Weise für den unwahrscheinlichen Fall irgendwelcher Datenverluste, die in Zusammenhang mit der Benutzung dieses Produktes entstehen.
- Halten Sie die Lautstärke in öffentlichen Verkehrsmitteln oder an anderen öffentlichen Orten niedrig, um andere Personen nicht zu stören.
- Regeln Sie die Lautstärke an Ihrem Gerät ganz herunter, bevor Sie Musik wiedergeben.
- Wenn Sie das Produkt in einer trockenen Umgebung benutzen, verspüren Sie möglicherweise ein Kribbeln in Ihren Ohren. Dies wird durch die in Ihrem Körper angesammelte statische Elektrizität verursacht und nicht durch eine Funktionsstörung des Produkts.
- Setzen Sie das Produkt keinen starken Stößen aus.
- Bewahren Sie das Produkt nicht in direktem Sonnenlicht, in der Nähe von Heizgeräten oder an heißen, feuchten oder staubigen Orten auf.
- Nach langem Gebrauch kann das Produkt Verfärbungen durch ultraviolettes Licht (insbesondere direktes Sonnenlicht) und Verschleiß aufweisen.
- Wird das Ladegehäuse in eine Tasche gelegt, während das USB-Ladekabel weiterhin angeschlossen ist, könnte sich das USB-Ladekabel verheddern, reißen oder brechen.
- Halten Sie das USB-Ladekabel beim An- und Abstecken am Stecker fest. Das USB-Ladekabel kann beschädigt werden oder es kann ein Unfall ausgelöst werden, wenn Sie statt am Stecker am Kabel ziehen.
- Wenn Sie das USB-Ladekabel nicht verwenden, trennen Sie es vom Ladegehäuse.
- Wenn Sie das Produkt nicht verwenden, bewahren Sie es im mitgelieferten Ladegehäuse auf.
- Dieses Produkt kann nur bei Nutzung eines Mobiltelefonnetzes zum Telefonieren verwendet werden. Die Unterstützung von Telefonie-Apps, die ein mobiles Datennetz nutzen, wird nicht garantiert.
- Wenn das Produkt in der Nähe eines elektronischen Geräts oder Senders (z. B. Mobiltelefon) verwendet wird, kann ein unerwünschtes Rauschen zu hören sein. Vergrößern Sie in diesem Fall den Abstand zwischen dem Produkt und dem elektronischen Gerät oder Sender.
- Wenn das Produkt in der Nähe einer Fernseh- oder Radioantenne verwendet wird, kann im Fernseh- oder Radiosignal ein Rauschen zu sehen oder zu hören sein. Vergrößern Sie in diesem Fall den Abstand zwischen dem Produkt und der Fernseh- oder Radioantenne.
- Der integrierte Akku sollte zu seinem Schutz alle 6 Monate einmal frisch geladen werden. Wenn zwischen den Ladevorgängen zu viel Zeit vergeht, verringert sich die Lebensdauer des integrierten Akkus, oder der aufladbare Akku lässt sich nicht mehr laden.

Für ein angenehmeres Kommunikationserlebnis via Bluetooth®

Die effektive Kommunikationsreichweite dieses Produkts variiert je nach Funkwellenbedingungen.

Für eine einwandfreie Tonqualität sollten Sie die Kopfhörer in unmittelbarer Nähe zum Bluetooth-Gerät verwenden. Um Rauschen und Störungen zu minimieren, vermeiden Sie es, die Verbindung zwischen der Antenne des Produkts (Seite R) und dem Bluetooth-Gerät durch andere Geräte oder ihren eigenen Körper zu unterbrechen.

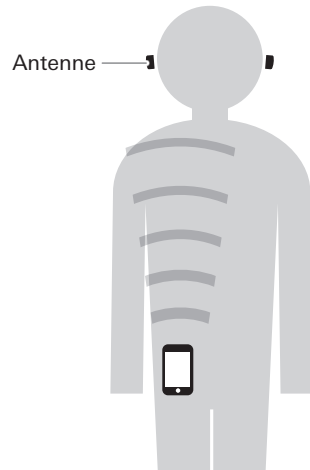

Teilebezeichnungen und Funktionen

Kopfhörer

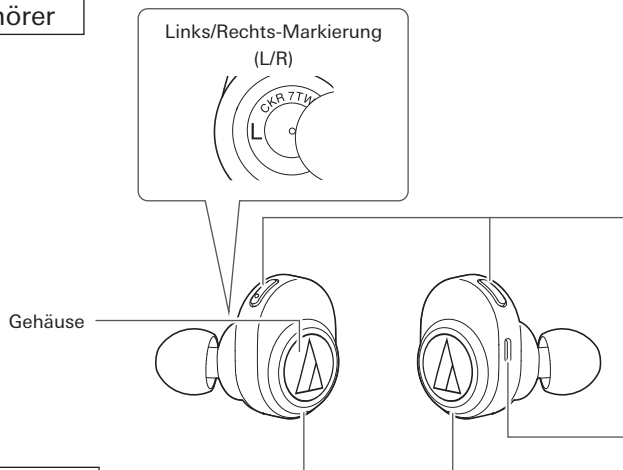

Multifunktions-taste

Zum Ein- und Ausschalten der Stromversorgung, Wiedergeben/ Pausieren von Musik und Entgegennehmen/Beenden von Anrufen. Auch zur Einstellung der Lautstärke (+/-).

Die Taste der Seite L hat einen Vorsprung, um zwischen links und rechts unterscheiden zu können.

Anzeigen

Zeigen den Betriebsstatus und die Akkurestladung der Kopfhörer an.

Lade-Case

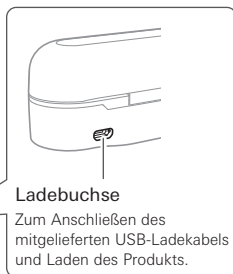
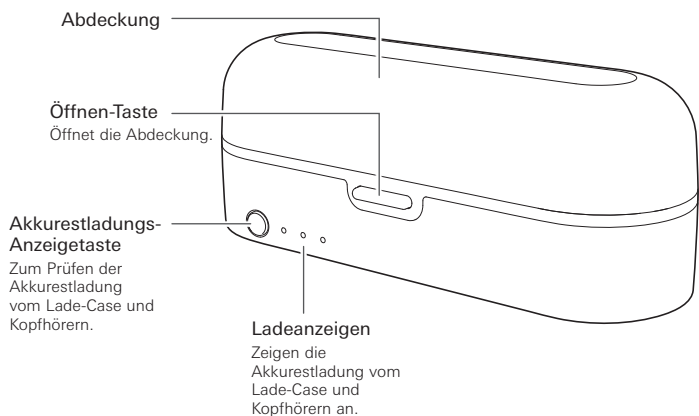

Zubehör

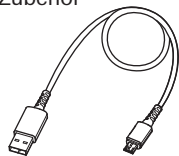

- USB-Ladekabel (30 cm)



- Ohrstöpsel* (XS, S, M, L)

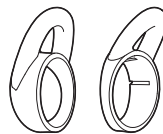

- 3D-Schlaufen

* Zum Zeitpunkt des Kaufs sind Ohrstöpsel der Größe M an den Kopfhörern angebracht.

Laden des Akkus

Laden der Kopfhörer und des Lade-Cases

- Laden Sie den Akku vor dem ersten Gebrauch vollständig auf.
 - Wenn die Akkurestladung niedrig ist, gibt das Produkt durch die Kopfhörer ein Pieptonsignal aus und die Anzeigen der Kopfhörer blinken rot. Wechseln Sie in diesem Fall den Akku.
 - Es dauert maximal etwa 2 Stunden, bis die Kopfhörer vollständig geladen sind und maximal etwa 5 Stunden für das Lade-Case. (Die Dauer kann je nach Nutzungsbedingungen variieren.)
1. Schließen Sie das mitgelieferte USB-Ladekabel (Seite: Micro-USB Typ B) an die Ladebuchse des Lade-Cases an.
 - Das mitgelieferte USB-Ladekabel wurde ausschließlich zur Verwendung mit diesem Produkt hergestellt. Verwenden Sie kein anderes USB-Ladekabel.
 - Stellen Sie beim Anschließen des USB-Ladekabels an den USB-Anschluss oder die Ladebuchse sicher, dass der Anschlussstecker richtig ausgerichtet ist, bevor Sie ihn direkt anschließen (horizontal).
 2. Verbinden Sie das mitgelieferte USB-Ladekabel (Seite: USB Typ A) mit dem Computer, um den Ladevorgang zu starten.

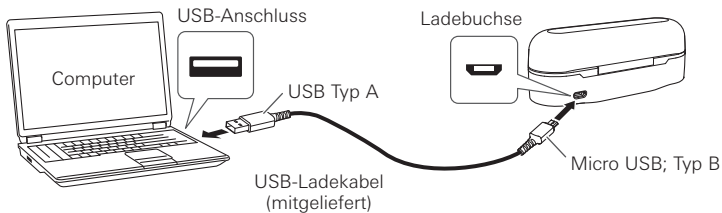



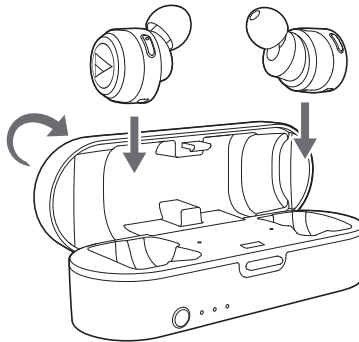





3. Nachdem Sie die Kopfhörer in das Lade-Case eingesetzt haben, schließen Sie die Abdeckung.



Laden des Akkus

- Während des Ladevorgangs leuchten und blinken die 3 Lämpchen der Ladeanzeige wie folgt, um die Akkurestladung des Lade-Cases anzuzeigen (es kann mehrere Sekunden dauern, bis die Anzeigen aufleuchten).

Akku-(lade-)zustand des Lade-Cases	Ladeanzeigen ● Blau ● Aus	
	Anzeigen	Blink-/Leuchtschema
		Nur das linke Lämpchen blinkt
		Nur das mittlere Lämpchen blinkt
		Nur das rechte Lämpchen blinkt
 (Vollständig geladen)		Leuchtet 10 Sekunden lang blau und erlischt dann

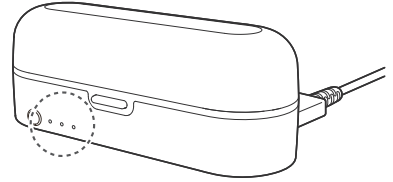

4. Wenn der Ladevorgang abgeschlossen ist, können Sie das USB-Ladekabel (Seite: USB Typ A) vom Computer trennen.
5. Trennen Sie das USB-Ladekabel (Seite: Micro-USB Typ B) von der Ladebuchse des Lade-Cases.

- Verwenden Sie für den Ladevorgang das mitgelieferte USB-Ladekabel. Es kann sein, dass sich das Produkt mit anderen Kabeln als dem mitgelieferten USB-Ladekabel nicht laden lässt.

Laden des Akkus

Die Kopfhörer im Lade-Case laden

In das Lade-Case ist ein Akku integriert. Wenn Sie das Lade-Case geladen haben, können Sie die Kopfhörer laden, ohne das USB-Ladekabel zu verwenden.

- Wenn die Akkurestladung niedrig ist, gibt das Produkt durch die Kopfhörer ein Pieptonsignal aus und die Anzeigen der Kopfhörer blinken rot.

1. Setzen Sie die Kopfhörer in das Lade-Case ein.
 - Während des Ladevorgangs leuchtet die Anzeige im Lade-Case wie folgt (es kann einige Sekunden dauern, bis sie aufleuchtet).
Blinkt weiß: Ladevorgang läuft
Leuchtet 10 Sekunden lang weiß und erlischt dann: Ladevorgang abgeschlossen
2. Schließen Sie die Abdeckung des Lade-Cases.

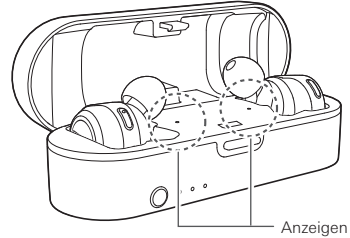

Die Akkurestladung vom Lade-Case und Kopfhörern prüfen

1. Drücken Sie die Akkurestladungs-Anzeigetaste.
 - Die 3 Lämpchen der Ladeanzeige leuchten wie folgt, um die Akkurestladung anzuzeigen.
 - Sie können die Akkurestladungs-Anzeigetaste drücken, um im Wechsel die Akkurestladung des Lade-Cases (leuchtet blau) und der Kopfhörer (leuchtet weiß) zu prüfen.

Akkurestladung	Ladeanzeige ● Blau ○ Weiß ● Aus					
	Lade-Case			Kopfhörer		
	●	●	●	○	○	○
	●	○	○	○	○	○
	●	●	○	○	○	○
 (Vollständig geladen)	●	●	●	○	○	○

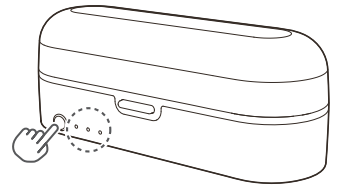

Verbinden über Bluetooth

Zum Verbinden des Produkts mit einem Bluetooth-Gerät muss es zunächst mit dem anderen Gerät gepaart (und dort registriert) werden.

Paaren von Bluetooth-Geräten

- Lesen Sie die Bedienungsanleitung des Bluetooth-Geräts.
- Damit die Paarung einwandfrei durchgeführt wird, darf das Bluetooth-Gerät nicht mehr als 1 m vom Produkt entfernt sein.
- Um den Fortschritt der Paarung zu bestätigen, tragen Sie das Produkt während der Durchführung des Verfahrens und warten Sie auf den Bestätigungston.



1. Entnehmen Sie die Kopfhörer (L (links) und R (rechts)) aus dem Lade-Case.
 - Die Lämpchen der Anzeige blinken weiß.
2. Verwenden Sie Ihr Bluetooth-Gerät, um den Paarungsvorgang zu starten und nach dem Produkt zu suchen.

Wenn Ihr Bluetooth-Gerät das Produkt findet, wird am Display des Geräts „ATH-CKR7TW“ angezeigt.

 - Informationen zur Bedienung des Bluetooth-Geräts entnehmen Sie seiner Bedienungsanleitung.
 - Dieses Produkt kann als „ATH-CKR7TW“, „BLE_ATH-CKR7TW“ oder beides angezeigt werden. Wenn beides angezeigt wird, wählen Sie „ATH-CKR7TW“. Wenn nur eine der Optionen angezeigt wird, wählen Sie diese.
3. Wählen Sie „ATH-CKR7TW“, um das Produkt und Ihr Bluetooth-Gerät zu paaren.
 - Manche Geräte fordern zur Eingabe eines Passkey auf. Geben Sie in diesem Fall „0000“ ein. Andere Ausdrücke für Passkey sind Passcode, PIN-Code, PIN-Nummer oder Passwort.
 - Vom Produkt wird ein Bestätigungston ausgegeben, wenn die Paarung abgeschlossen wurde.

Anmerkungen zur Paarungsfunktion

Wenn Sie ein neues Bluetooth-Gerät anschließen, müssen Sie es mit dem Produkt paaren. Nach der Paarung des Bluetooth-Geräts und des Produkts ist keine erneute Paarung erforderlich.

In den nachstehenden Fällen ist jedoch eine erneute Paarung erforderlich, auch wenn das Bluetooth-Gerät bereits gepaart wurde:

- Wenn das Produkt aus der Verbindungshistorie des Bluetooth-Geräts gelöscht wurde.
- Wenn das Produkt zur Reparatur gegeben wurde.
- Wenn 8 oder mehr Geräte gepaart werden.

(Dieses Gerät kann die Paarungsinformationen von bis zu 8 Geräten speichern. Wenn Sie nach der Paarung mit 7 Geräten einen Paarungsvorgang mit einem neuen Gerät durchführen, werden die Paarungsinformationen mit dem chronologisch ältesten Verbindungsdatum mit den Informationen des neuen Geräts überschrieben.)

- Es kann sein, dass beim Umschalten auf ein Bluetooth-Gerät keine Paarung möglich ist, weil das zuvor angeschlossene Bluetooth-Gerät nicht getrennt werden kann. Setzen Sie in solchen Fällen die Kopfhörer in das Lade-Case ein (mit der Akkurestladung für den Behälter) und halten Sie die Multifunktions-taste auf der rechten Seite (R) gedrückt (etwa 4 Sekunden). Das Produkt wechselt dann in den Zustand „Suche nach Geräten“ und Sie können es mit Ihrem gewünschten Bluetooth-Gerät paaren.

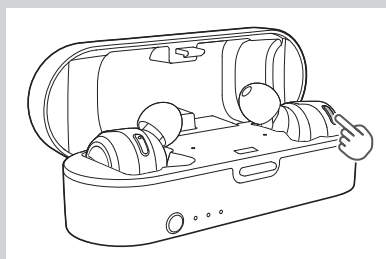

Bedienung am Produkt

Das Produkt kann die Funktechnologie Bluetooth nutzen, um sich mit Ihrem Gerät zu verbinden und Musik zu hören, Telefonanrufe zu tätigen usw. Verwenden Sie das Produkt wie gewünscht je nach Ihren Bedürfnissen. Beachten Sie, dass Audio-Technica die Funktion der Anzeigen, wie beispielsweise die Akkuanzeige, oder Anwendungen von Bluetooth-Geräten nicht garantieren kann.

Stromversorgung Ein/Aus

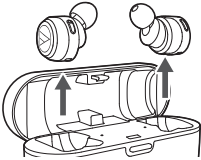
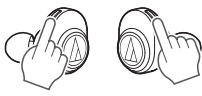
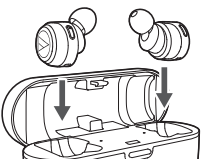
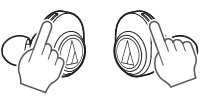
Stromversorgung	Bedienung		Anzeigen
Ein*1	Aus dem Lade-Case entnehmen.		Leuchtet weiß und blinkt anschließend weiß*2 *3
	Gedrückt halten (für ca. 2 Sekunden)		
Aus*1	In das Lade-Case einsetzen.		Leuchtet zunächst weiß und erlischt dann*3
	Gedrückt halten (für ca. 4 Sekunden)*4		

*1 Wenn Sie das Produkt tragen, hören Sie einen Piepton, der anzeigt, wenn das Produkt ein- und ausgeschaltet wurde.

*2 Es kann einige Sekunden dauern, bis die Anzeige aufleuchtet.

*3 Mehr Informationen finden Sie unter „Anzeigen an den Kopfhörern“ (S. 14).

*4 Wenn Sie die rechte Seite (R) ausschalten, schaltet sich auch die linke Seite (L) automatisch aus.

Einsetzen des Produkts

Setzen Sie wie in der Abbildung gezeigt die mit „L“ (LINKS) markierte Seite des Produkts in Ihr linkes Ohr und die mit „R“ (RECHTS) markierte in Ihr rechtes Ohr ein.

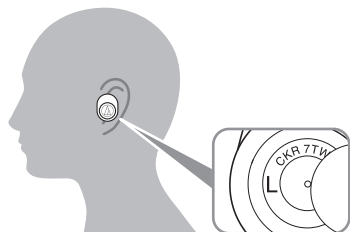

Bedienung am Produkt

Verwendung der 3D-Schlaufen

Dieses Produkt ist mit 3D-Schlaufen ausgestattet, die durch eine bessere Passform für Stabilität sorgen. Um die 3D-Schlaufen zu verwenden, bringen Sie sie wie folgt an.

1. Entfernen Sie die an den Kopfhörern befestigten Silikonringe.

- Setzen Sie den Finger an der Kerbe an, um den Ring zu entfernen.

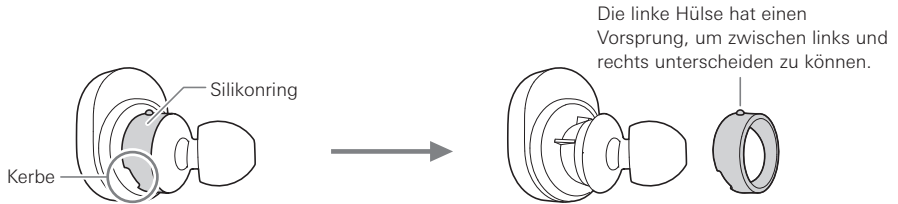

2. Bringen Sie die 3D-Schlaufen an den Kopfhörern an.

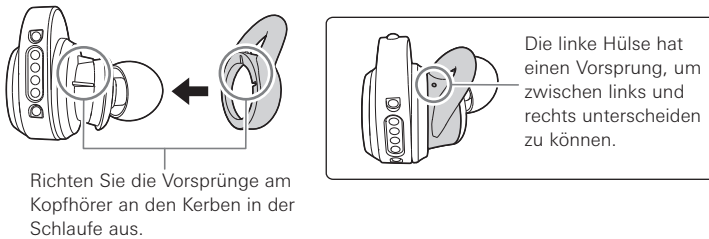

3. Setzen Sie die Kopfhörer ein.

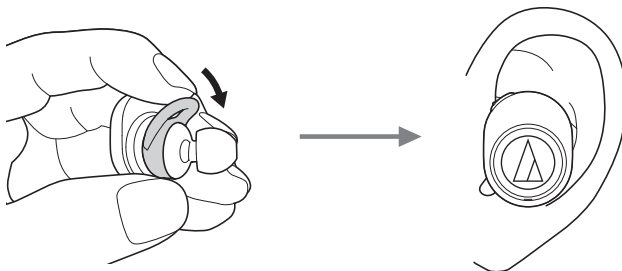

Bedienung am Produkt

Musik hören

- Für die allererste Verbindung paaren Sie das Produkt und Ihr Gerät über Bluetooth. Wenn Sie das Produkt und Ihr Bluetooth-Gerät bereits gepaart haben, schalten Sie die Bluetooth-Verbindung des Bluetooth-Geräts ein, bevor Sie das Produkt einschalten.
- Starten Sie die Wiedergabe an Ihrem Bluetooth-Gerät. Beachten Sie hierfür ggf. seine Bedienungsanleitung.

Multifunktionstaste (rechte Seite (R))

Drücken	Wiedergabe/Pause	Spielt Musik ab oder pausiert sie. *
(Zweimal) drücken	Vorwärts	Startet die Wiedergabe des nächsten Titels. *
(Dreimal) drücken	Zurück	Startet die Wiedergabe des vorherigen Titels. *

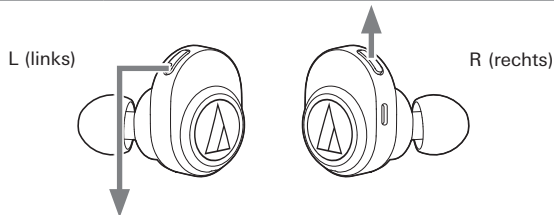

Multifunktionstaste (linke Seite (L))

Drücken	Lautstärke erhöhen	Erhöht die Lautstärke um 1 Pegelstufe.
(Zweimal) drücken	Lautstärke verringern	Verringert die Lautstärke um 1 Pegelstufe.

* An einigen Smartphones stehen einige Bedienelemente für die Musikwiedergabe möglicherweise nicht zur Verfügung.

- Die Lautstärkeregelung mancher Geräte funktioniert möglicherweise nicht einwandfrei mit dem Produkt.

Bedienung am Produkt

Telefonieren

- Wenn Ihr Bluetooth-Gerät Telefonfunktionen unterstützt, können Sie das in das Produkt integrierte Mikrofon zum Telefonieren verwenden.
- Wenn Ihr Bluetooth-Gerät einen Anruf empfängt, ist über den rechten Kopfhörer (R) ein Klingelton zu hören.
- Wenn ein Anruf erhalten wird, während Sie Musik hören, wird die Musikwiedergabe auf Pause geschaltet. Wenn Sie den Anruf beendet haben, wird die Musikwiedergabe fortgesetzt. *1

Zeitpunkt	Funktion	Bedienung
Anruf erhalten	Drücken Sie die Multifunktionstaste am rechten Kopfhörer (R).	Der Anruf wird entgegengenommen.
	Halten Sie die Multifunktionstaste am rechten Kopfhörer (R) gedrückt (etwa 3 Sekunden).	Der Anruf wird abgewiesen.
Telefonieren*2 *3	Drücken Sie die Multifunktionstaste am rechten Kopfhörer (R).	Beendet den Anruf.
	Halten Sie die Multifunktionstaste am rechten Kopfhörer (R) gedrückt (etwa 3 Sekunden). *4	Mit jedem Gedrückthalten der Taste (etwa 3 Sekunden) leiten Sie den Anruf auf Ihr Mobiltelefon oder das Produkt um. *4

*1 Abhängig von Ihrem Bluetooth-Gerät wird die Musikwiedergabe möglicherweise nicht fortgesetzt.

*2 Stellen Sie die Lautstärke eines Anrufs am Bluetooth-Gerät ein.

*3 Sie können den Anruftönen nur über den rechten Kopfhörer (R) hören.

*4 Nehmen Sie Ihren Finger von der Multifunktionstaste, wenn der Bestätigungston erklingt.

- Die oben erläuterten Anruhfunktionen sind für manche Smartphones möglicherweise nicht verfügbar.

Ausschaltautomatik

Das Produkt schaltet sich automatisch aus, wenn es 5 Minuten lang mit keinem Gerät verbunden ist.

Rücksetzfunktion

Wenn das Produkt nicht funktionsfähig ist oder andere Fehlfunktionen auftreten, lesen Sie den Abschnitt „Laden des Akkus“ (S. 6) für Informationen zum Einsetzen des USB-Ladekabels, um das Gerät mit Strom zu versorgen. Setzen Sie gleichzeitig die Kopfhörer in das Lade-Case ein und setzen Sie dann das Produkt zurück.

Wenn Sie das USB-Ladekabel abziehen und wieder anschließen, wird das Produkt zurückgesetzt. Dadurch können in der Regel alle auftretenden Probleme gelöst werden. Wenn das Problem fortbesteht, wenden Sie sich an Ihren örtlichen Audio-Technica-Händler.

Durch Zurücksetzen werden Ihre Einstellungen (Paarungsinformationen, Lautstärkeinstellung usw.) nicht verändert.

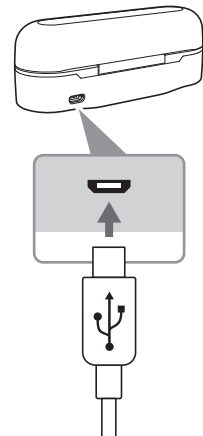

Bedienung am Produkt

App für Smartphones

Sie können Audio-Technicas App für Smartphones verwenden, um das Produkt komfortabler zu nutzen.



CONNECT App
iOS, Android



<https://app.at-globalsupport.com>



Anzeigen an den Kopfhörern

Die Anzeigen an den Kopfhörern zeigen den Status des Produkts wie nachfolgend beschrieben an.

Status		Blink-/Leuchtschema der Anzeige	○Weiß
Paarung	Suche nach Geräten	○ ○ ○ ○ ○ ○ ○ ○ ...	Blinkt schnell (○: Leuchtet allmählich auf)
	Verbindung	○ ○ - - - ○ ○ - - - ...	Blinkt
	Verbindung wird aufgebaut	○ - - - ○ - - - ○ - - ...	
Akkurestladung	Akkurestladung niedrig	Weiß im Paarungs- oder Verbindungszustand wird rot.	

Sprachführung

Das Produkt gibt in den folgenden Situationen eine englischsprachige Sprachführung wieder.

Situation	Sprachführung
Produkt eingeschaltet	Power on
Produkt ausgeschaltet	Power off
Bluetooth verbunden	Bluetooth connected
Bluetooth getrennt	Bluetooth disconnected
Akkurestladung niedrig	Low battery

Reinigung

Machen Sie es sich zur Gewohnheit, das Produkt regelmäßig zu reinigen, damit Sie lange Zeit Freude daran haben. Verwenden Sie zum Reinigen keine starken Reinigungsmittel wie Alkohol, Farbverdünner oder andere Lösungsmittel.

- Wischen Sie Verschmutzungen von Kopfhörern und vom Lade-Case mit einem trockenen Tuch ab.
 - Wischen Sie Feuchtigkeit (wie Schweiß), die auf die Ladebuchse des Lade-Cases, die Ladestecker und die Bedienelemente (wie die Tasten an den Kopfhörern) gelangt ist, sofort ab. Nicht abgewischte Feuchtigkeit kann zu Fehlfunktionen durch Korrosion führen.
 - Insbesondere werden sich wahrscheinlich natürliche Fette von Ihrer Haut an den Befestigungsteilen des Ohrstöpsels ansammeln (siehe Abbildung rechts). Wenn diese Bereiche nicht gereinigt werden, können sich die Ohrstöpsel lösen. Reinigen Sie sie regelmäßig. Berühren Sie nicht die Bereiche, in denen Ton wiedergegeben wird, da sie sehr empfindlich sind. Berührung kann zu Fehlfunktionen führen.
 - Wenn das USB-Ladekabel verschmutzt ist, wischen Sie es sofort nach Gebrauch mit einem trockenen Tuch ab. Die fortgesetzte Verwendung des Kabels in nicht sauberem Zustand kann dem Material schaden und es hart werden lassen, was Funktionsstörungen des Produkts zur Folge hat.
 - Wenn der USB-Stecker des Ladekabels verschmutzt ist, wischen Sie ihn mit einem trockenen Tuch ab.
 - Reinigen Sie die Ohrstöpsel, indem Sie sie von den Kopfhörern abnehmen und von Hand mit einem verdünnten milden Reinigungsmittel reinigen. Wischen Sie sie nach dem Reinigen trocken, bevor Sie sie wieder verwenden.
- Wenn das Produkt längere Zeit nicht benutzt wird, bewahren Sie es nicht unter hohen Temperaturen oder hoher Luftfeuchtigkeit auf.

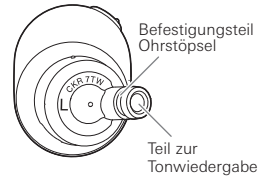

Ohrstöpsel

Ohrstöpselgröße

Im Lieferumfang des Produkts sind Ohrstöpsel in 4 Größen enthalten (XS, S, M und L). Zum Zeitpunkt des Kaufs sind Silikon-Ohrstöpsel der Größe M am Produkt angebracht.

Um die bestmögliche Klangqualität zu gewährleisten, wählen Sie die für Sie am besten geeignete Ohrstöpselgröße, und justieren Sie die Ohrstöpsel in Ihren Ohren, bis sie gut passen. Bassfrequenzen können schwer zu hören sein, wenn die Ohrstöpsel nicht gut in die Ohren eingepasst sind.

Ersetzen der Ohrstöpsel

Nehmen Sie den alten Ohrstöpsel ab und bringen Sie den neuen an, indem Sie ihn aus schräger Richtung auf den Kopfhörer schieben (siehe Abbildung).

Drücken Sie fest auf den Ohrstöpsel, so dass sich dessen Innenseite ausdehnt, und schieben Sie ihn bis zum Anschlag auf die Stange.

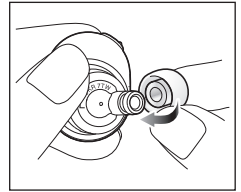

- Entfernen und reinigen Sie die Ohrstöpsel regelmäßig, da sie leicht verschmutzen. Die Verwendung verschmutzter Ohrstöpsel kann dazu führen, dass die Kopfhörer selbst verschmutzen, was eine Verschlechterung der Klangqualität zur Folge hat.
- Ohrstöpsel sind Verschleißteile, die sich durch Lagerung und Gebrauch verschlechtern. Wenn die Ohrstöpsel locker sind und sich leicht abnehmen lassen oder wenn sie sich verschlechtern zu haben scheinen, kaufen Sie Ersatz.
- Achten Sie beim erneuten Anbringen abgenommener Ohrstöpsel darauf, sie sicher zu befestigen. Wenn sich die Ohrstöpsel lösen und im Ohr zurückbleiben, kann dies zu Verletzungen oder Erkrankungen führen.

Fehlersuche

Problem	Abhilfe
Einschalten nicht möglich.	<ul style="list-style-type: none">• Laden Sie das Produkt.
Paarung nicht möglich.	<ul style="list-style-type: none">• Prüfen Sie, ob das Bluetooth-Gerät Version 2.1+EDR oder höher für die Übertragung nutzt.• Positionieren Sie das Produkt innerhalb von 1 m Abstand zum Bluetooth-Gerät.• Stellen Sie die Profile für das Bluetooth-Gerät ein. Für die Bedienvorgänge zur Einstellung von Profilen beachten Sie bitte die Bedienungsanleitung des Bluetooth-Geräts.• Löschen Sie die Paarungsinformationen für das Bluetooth-Gerät und paaren Sie das Produkt erneut mit diesem Gerät.• Setzen Sie die Kopfhörer in das Lade-Case ein und schließen Sie die Abdeckung. Nehmen Sie die Kopfhörer dann wieder heraus.• Es kann sein, dass beim Umschalten auf ein Bluetooth-Gerät keine Paarung möglich ist, weil das zuvor angeschlossene Bluetooth-Gerät nicht getrennt werden kann. Setzen Sie in solchen Fällen die Kopfhörer in das Lade-Case ein (mit der Akkurestladung für den Behälter) und halten Sie die Multifunktionstaste auf der rechten Seite (R) gedrückt (etwa 4 Sekunden). Das Produkt wechselt dann in den Zustand „Suche nach Geräten“ und Sie können es mit Ihrem gewünschten Bluetooth-Gerät paaren.• Während der Suche kann dieses Produkt auf Ihrem Bluetooth-Gerät als „ATH-CKR7TW“, „BLE_ATH-CKR7TW“ oder beides angezeigt werden. Wenn beides angezeigt wird, wählen Sie „ATH-CKR7TW“. Wenn nur eine der Optionen angezeigt wird, wählen Sie diese.
Keine oder schwache Tonwiedergabe.	<ul style="list-style-type: none">• Schalten Sie das Produkt und das Bluetooth-Gerät ein.• Erhöhen Sie die Lautstärke.• Vergewissern Sie sich, dass dieses Produkt und das Bluetooth-Gerät über A2DP (oder ein Audiogerät) verbunden sind.• Deaktivieren Sie die Paarung für dieses Produkt und das Bluetooth-Gerät und paaren Sie das Produkt dann erneut mit diesem Gerät.• Entfernen Sie sich von Hindernissen zwischen Produkt und Bluetooth-Gerät wie Menschen, Metall oder Wände und bringen Sie Produkt und Bluetooth-Gerät näher zusammen.• Schalten Sie die Tonausgabe des Bluetooth-Geräts auf dieses Produkt um.
L (links) und R (rechts) sind nicht verbunden (aus der linken Seite (L) erklingt kein Ton).	<ul style="list-style-type: none">• Prüfen Sie, ob der Akku leer ist.• Setzen Sie die Kopfhörer in das Lade-Case ein und schließen Sie die Abdeckung. Nehmen Sie die Kopfhörer dann wieder heraus.• Wenn die Kopfhörer auch dann nicht verbunden sind, nachdem Sie die vorstehenden Vorgehensweise durchgeführt haben, sind links (L) und rechts (R) möglicherweise getrennt. Verwenden Sie die folgende Vorgehensweise, um sie von Hand zu verbinden.<ul style="list-style-type: none">- Drücken Sie, während die Kopfhörer und das Bluetooth-Gerät getrennt sind, dreimal die Multifunktionstasten am linken und rechten Kopfhörer (L und R). Die Anzeigen am linken und rechten Kopfhörer (L und R) wechseln zu rosa, und nach einer Weile blinkt die Anzeige auf der linken Seite (L) langsam weiß, um anzuzeigen, dass L (links) und R (rechts) verbunden sind.

Fehlersuche

Problem	Abhilfe
Verzerrungen/Rauschen/ Aussetzer.	<ul style="list-style-type: none">• Verringern Sie die Lautstärke.• Halten Sie dieses Produkt von Geräten fern, die Funkwellen ausstrahlen, wie beispielsweise Mikrowellen oder WLAN-Router.• Halten Sie dieses Produkt von Fernsehgeräten, Radios und anderen Geräten mit Rundfunkempfängern fern. Diese Geräte können auch durch das Produkt beeinträchtigt werden.• Schalten Sie die Equalizer-Einstellungen des Bluetooth-Geräts aus.• Entfernen Sie Hindernisse zwischen Produkt und Bluetooth-Gerät und bringen Sie beide näher zusammen. Mehr Informationen finden Sie unter „Für ein angenehmeres Kommunikationserlebnis via Bluetooth®“ (S. 4).• Möglicherweise können Sie den Verbindungsstatus verbessern, indem Sie den Verbindungscodec auf SBC umstellen. Sie können ihn mit unseren Smartphone-Apps umschalten. Wenn Sie ein angeschlossenes Gerät wie ein Smartphone oder einen Audio-Player verwenden, das den Verbindungscodec umschalten kann, können Sie ihn möglicherweise an diesem angeschlossenen Gerät auf SBC umstellen. Näheres zum Einstellvorgang finden Sie in der Bedienungsanleitung Ihres angeschlossenen Geräts.
Die Stimme des Anrufers ist nicht/nur schwach zu hören.	<ul style="list-style-type: none">• Schalten Sie das Produkt und das Bluetooth-Gerät ein.• Erhöhen Sie die Lautstärke.• Vergewissern Sie sich, dass dieses Produkt und das Bluetooth-Gerät über HFP/ HSP (oder eine Telefonverbindung) verbunden sind.• Deaktivieren Sie die Paarung für dieses Produkt und das Bluetooth-Gerät und paaren Sie das Produkt dann erneut mit diesem Gerät.• Schalten Sie die Tonausgabe des Bluetooth-Geräts auf dieses Produkt um.• Sie können den Anruftern nur über den rechten Kopfhörer (R) hören. Auch wenn Sie den Ton nicht über die linke Seite (L) hören können, ist das keine Fehlfunktion.
Das Lade-Case lässt sich nicht laden.	<ul style="list-style-type: none">• Schließen Sie zum Aufladen des Produkts das mitgelieferte USB-Ladekabel fest an.
Die Kopfhörer lassen sich nicht laden.	<ul style="list-style-type: none">• Vergewissern Sie sich, dass das Produkt korrekt in das Lade-Case eingesetzt ist.• Laden Sie das Lade-Case.• Wischen Sie den Ladestecker mit einem trockenen Tuch ab.
Die Kopfhörer lösen sich leicht aus meinen Ohren.	<ul style="list-style-type: none">• Im Lieferumfang des Produkts sind 3D-Schlaufen enthalten, die für ein stabileres Tragegefühl sorgen. Siehe „Verwendung der 3D-Schlaufen“ (S. 11).
Die Akkurestladung des Lade-Cases nimmt ab.	<ul style="list-style-type: none">• Die Akkurestladung nimmt regelmäßig ab, wenn Sie das Lade-Case nicht laden. Laden Sie das Lade-Case.

- Näheres zur Bedienung Ihres Bluetooth-Geräts entnehmen Sie seiner Bedienungsanleitung.
- Sollte das Problem weiterhin bestehen, setzen Sie das Produkt zurück. Informationen zum Zurücksetzen des Produkts finden Sie unter „Rücksetzfunktion“ (S. 13) im Abschnitt „Bedienung am Produkt“.

Technische Daten

Kopfhörer

Typ	Dynamisch
Treiber	11 mm
Empfindlichkeit	102 dB/mW
Frequenzgang	5 bis 45.000 Hz
Impedanz	16 Ohm

Mikrofon

Typ	MEMS-Typ
Richtcharakteristik	Omnidirektional
Empfindlichkeit	-38 dB (1 V/Pa bei 1 kHz)
Frequenzgang	50 bis 4.000 Hz

Kommunikationsdaten

Kommunikationssystem	Bluetooth, Version 5.0
HF-Ausgang	2,7mW EIRP
Maximale Kommunikationsreichweite	Sichtlinie – ca. 10 m
Frequenzband	2,402 GHz bis 2,480 GHz
Modulationsverfahren	FHSS
Kompatible Bluetooth-Profile	A2DP, AVRCP, HFP, HSP
Support Codec	Qualcomm® aptX™-Audio, AAC, SBC
Unterstütztes Inhaltsschutzverfahren	SCMS-T
Übertragungsband	20 bis 20.000 Hz

Technische Daten

Sonstiges

Stromversorgung	Kopfhörer: Lithium-Ionen-Akku, DC 3,7 V/ Lade-Case: Lithium-Polymer-Akku, DC 3,7 V
Ladezeit	Kopfhörer: Ca. 2 Stunden* / Lade-Case: Ca. 5 Stunden*
Betriebszeit	Dauerübertragung (Musikwiedergabe): Max. ca. 6 Stunden* (Kopfhörer), Max. ca. 15 Stunden* (wenn das Lade-Case in Kombination verwendet wird)
Gewicht	Kopfhörer: Ca. 9 g (Seite L), ca. 9 g (Seite R) / Lade-Case: Ca. 68 g
Betriebstemperatur	5 °C bis 40 °C
Zubehör	<ul style="list-style-type: none">• USB-Ladekabel (30 cm, USB Typ A/Micro-USB Typ B)• Ohrstöpsel (XS, S, M, L)• 3D-Schlaufen
Separat erhältlich	<ul style="list-style-type: none">• Ohrstöpsel

* Die obigen Angaben sind von den Betriebsbedingungen abhängig.

Änderungen an technischen Daten bleiben zum Zwecke der Produktverbesserung ohne vorherige Ankündigung vorbehalten.

- Die Wortmarke Bluetooth® und die Logos sind Eigentum von Bluetooth SIG, Inc. und werden von der Audio-Technica Corporation unter Lizenz verwendet. Alle anderen Markenzeichen sind Eigentum der jeweiligen Inhaber.
- Das Logo „AAC“ ist ein Warenzeichen der Dolby Laboratories.
- Qualcomm aptX ist ein Produkt der Qualcomm Technologies, Inc. und/oder ihrer Tochtergesellschaften. Qualcomm ist ein Warenzeichen der Qualcomm Incorporated, registriert in den USA und anderen Ländern, verwendet mit Genehmigung. aptX ist ein Warenzeichen der Qualcomm Technologies International, Ltd., registriert in den USA und anderen Ländern, verwendet mit Genehmigung.
- Apple und das Apple-Logo sind in den Vereinigten Staaten und anderen Ländern eingetragene Warenzeichen der Apple Inc.
- Der App Store ist eine Dienstleistungsmarke der Apple Inc.
- Google Play und das Google-Play-Logo sind Warenzeichen der Google LLC.

