

# BS 8

## KUGELLAUTSPRECHER

### BESCHREIBUNG

Der BS 8 ist ein Kugellautsprecher für abgehängte Installationen.

Er eignet sich für Räume mit hohen Decken, wo ein großer Bereich zu beschallen ist. Er ist mit einem 200mm (8“) Lautsprecher ausgestattet.



### FUNKTIONEN

- Kugellautsprecher
- Für Durchsagen und Hintergrundmusik
- 8“ Dual-Cone Breitbandlautsprecher
- Nenn-/Musikleistung: 20/40W
- 70/100V Trafo mit Leistungsanpassung
- Kunststoffgehäuse, RAL 9010 weiss
- 5 m Anschlusskabel

## SPEZIFIKATIONEN

|                             |                                     |                                 |
|-----------------------------|-------------------------------------|---------------------------------|
| <b>Spezifikation</b>        | Frequenzgang (-10dB):               | 160 Hz ÷ 12500 Hz               |
|                             | Max SPL @ 1m:                       | 106 dB                          |
|                             | Horizontaler Abstrahlwinkel:        | 360°                            |
|                             | System-Empfindlichkeit:             | 93 dB                           |
| <b>Power sektion</b>        | Leistungsaufnahme:                  | 20 W                            |
|                             | Paek Power:                         | 80 W PEAK                       |
|                             | Enpfohlener Verstärker:             | 40 W                            |
| <b>Schallwandler</b>        | Woofers:                            | 8"                              |
| <b>Input/Output sektion</b> | Eingangsbuchsen:                    | Cable                           |
|                             | Ausgangsanschlüsse:                 | Cable                           |
|                             | Transformator mit Konstantspannung: | 100 V                           |
|                             | Auswahl der Leistung 1:             | 20 W - 500 ohm                  |
|                             | Auswahl der Leistung 2:             | 10 W - 1000 ohm                 |
|                             | Auswahl der Leistung 3:             | 5 W - 2000 ohm                  |
| <b>Standardkonformität</b>  | CE Zeichen:                         | Yes                             |
| <b>Physikalische daten</b>  | Gehäuse Material:                   | Plastic                         |
|                             | Hardware:                           | Carabiner and safety steel wire |
|                             | Gitter:                             | Plastic                         |
|                             | Farbe:                              | White - RAL 9010                |
| <b>Größe</b>                | Höhe:                               | 240 mm / 9.45 inches            |
|                             | Durchmesser:                        | 250 mm / 9.84 inches            |
|                             | Gewicht:                            | 2.3 kg / 5.07 lbs               |
| <b>Versandinformationen</b> | Verpackung Höhe:                    | 300 mm / 11.81 inches           |
|                             | Verpackung Breite:                  | 315 mm / 12.4 inches            |
|                             | Verpackung Tiefe:                   | 315 mm / 12.4 inches            |
|                             | Verpackungsgewicht:                 | 3.55 kg / 7.83 lbs              |

## ARTIKEL-NUMMER

- **13133054**

BS 8

EAN 8024530005733

**DRAWINGS**

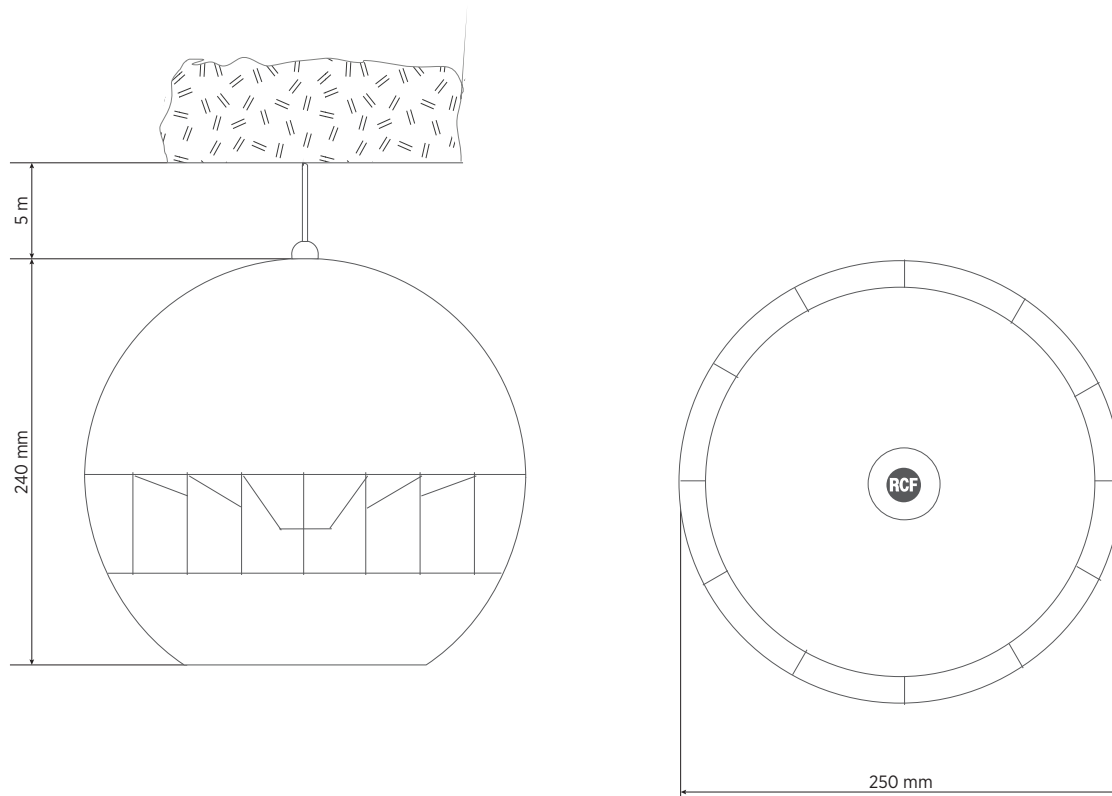

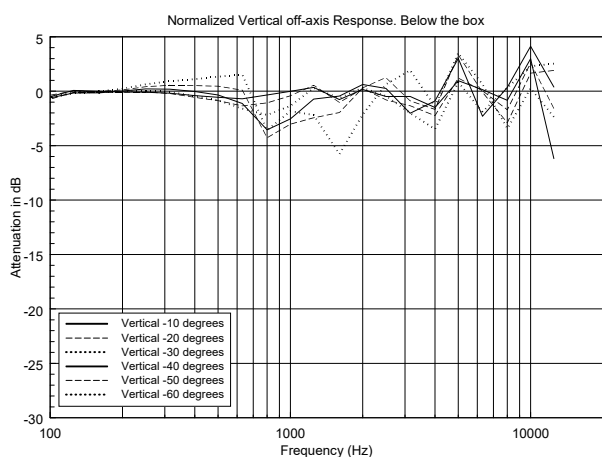
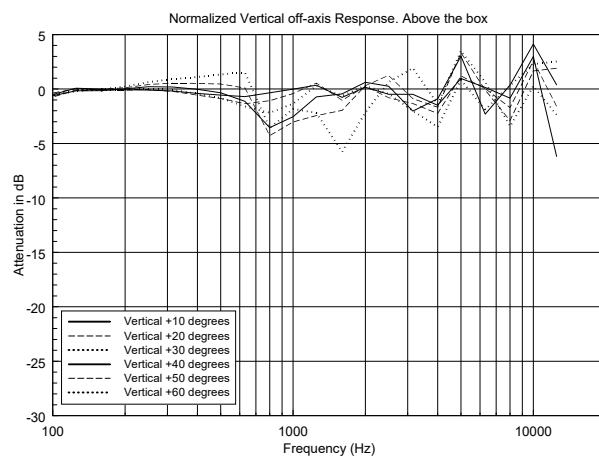
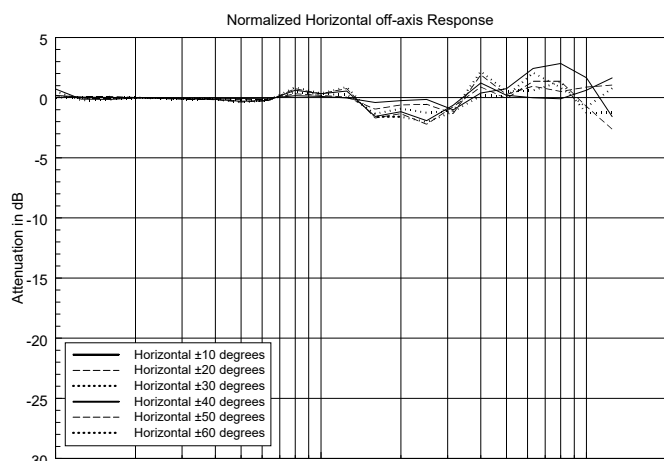
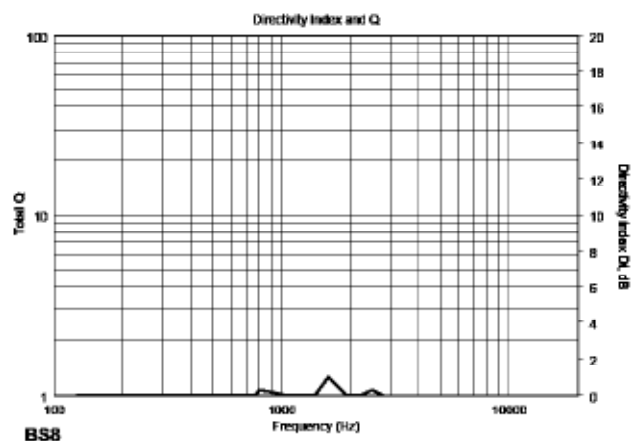
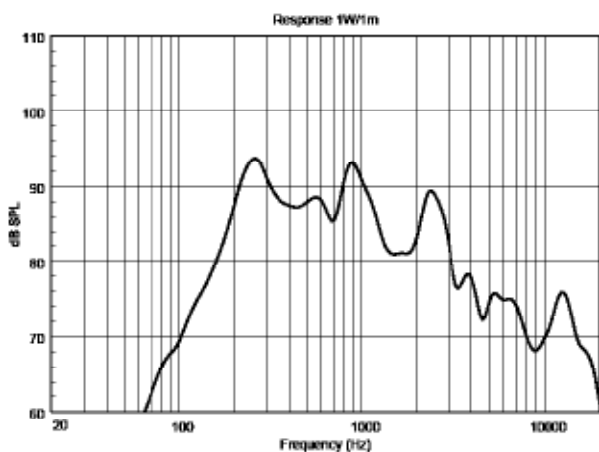

HORIZONTAL 1/3 POLAR PLOT

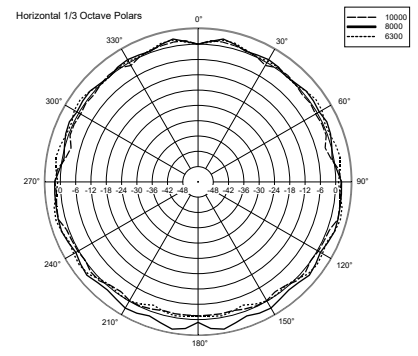
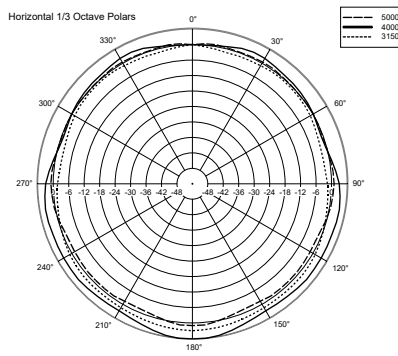
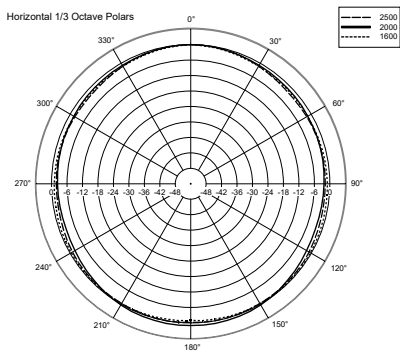
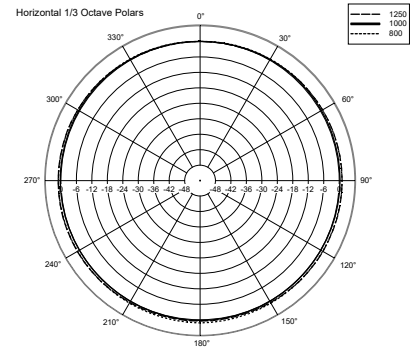
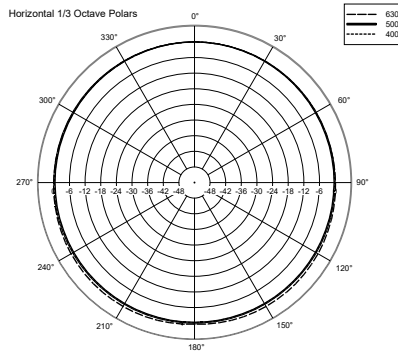
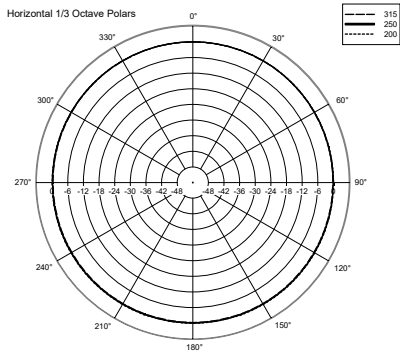

VERTICAL 1/3 POLAR PLOT

