

HDL 20-A

AKTIVES LINE-ARRAY-MODUL

BESCHREIBUNG

Das sorgfältige akustische Design, die kompromisslos aufgebauten Schallwandler und die einzigartige Verbundstoff-Gehäusekonstruktion machen das HDL 20-A zum bevorzugten Line-Array-Modul vieler Profis. Optimal für die Live-Beschallung und extrem zuverlässig bei Festinstallationen. Das HDL 20-A ist die perfekte Wahl, wenn ein Line Array erforderlich ist und der Aufbau schnell und einfach vonstatten gehen muss. Das Modul wird von einer digitalen 2-Kanal-Endstufe mit 1400 Watt Peak-Leistung angetrieben und verfügt über einen leistungsstarken DSP mit Presets zur Kompensation der Arraylänge und Luftabsorption über die Distanz sowie stark gewinkelten Arrays und einer Anpassung für Indoor- oder Outdoor-Anwendungen.



FUNKTIONEN

- 1400 Watt Peak-Leistung – 700 Watt Dauerleistung (RMS)
- 135 dB maximaler Schalldruckpegel
- Frequenzgang 55 Hz - 20 kHz
- 2 x 10-Zoll-Tieftöner
- 1 x 3-Zoll-Kompressionstreiber
- DSP-gesteuerte Eingangssektion mit wählbaren Presets
- Tourneetaugliches, variables und sicheres sowie solides Rigging
- Gehäuse aus holzverstärktem Polypropylen

SPEZIFIKATIONEN

Spezifikation	Frequenzgang:	55 Hz ÷ 20000 Hz
	Max SPL @ 1m:	135 dB
	Horizontaler Abstrahlwinkel:	100°
	Vertikaler Abstrahlwinkel:	15°
Schallwandler	Kompressionstreiber:	1 x 2.0", 3.0" v.c
	Woofers:	2 x 10", 2.5" v.c
Input/Output sektion	Eingangssignal:	bal/unbal
	Eingangsbuchsen:	XLR
	Ausgangsanschlüsse:	XLR
	Eingangsempfindlichkeit:	-2 dBu/+4 dBu
Prozessor	Übergangsfrequenz:	800 Hz
	Schutzschaltungen:	Thermal, RMS
	Limiters:	Soft Limiter
	Steuerung:	Cluster, HF, High curving, Indoor
Power sektion	Gesamtleistung:	1400 W Peak, 700 W RMS
	HF Bereich:	400 W Peak, 200 W RMS
	Tiefe Frequenzen:	1000 W Peak, 500 W RMS
	Kühlung:	Convection
	Verbindungen:	Powercon IN/OUT
Physikalische daten	Gehäuse Material:	PP Composite
	Hardware:	Rigging flyware
	Griffe:	2 side, 2 back
	Gitter:	Steel
	Farbe:	Black,
Größe	Höhe:	294 mm / 11.57 inches
	Breite:	705 mm / 27.76 inches
	Tiefe:	445 mm / 17.52 inches
	Gewicht:	30.2 kg / 66.58 lbs
Versandinformationen	Verpackung Höhe:	375 mm / 14.76 inches
	Verpackung Breite:	800 mm / 31.5 inches
	Verpackung Tiefe:	500 mm / 19.69 inches
	Verpackungsgewicht:	33.2 kg / 73.19 lbs



ARTIKEL-NUMMER

• **13040008**

HDL 20-A

115V

EAN 8024530009977

• **13040007**

HDL 20-A

220-240V

EAN 8024530009960

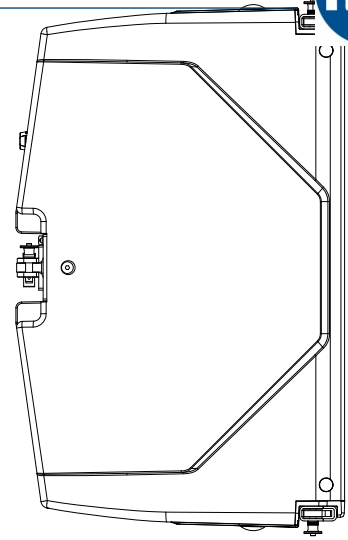
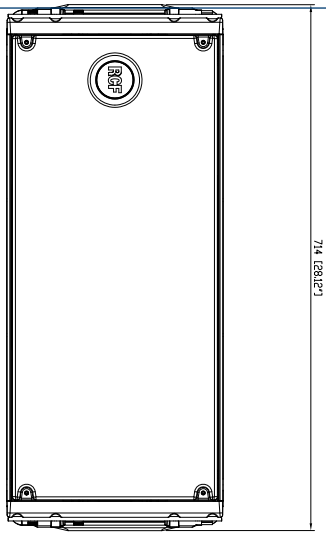
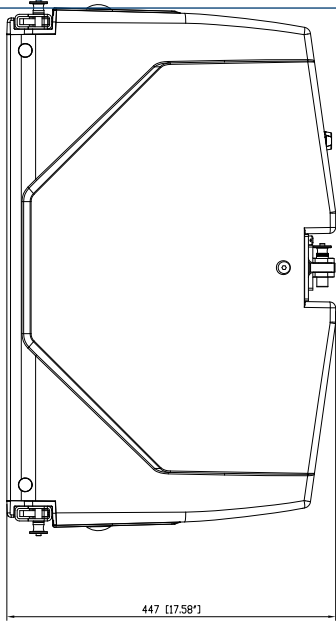

HDL20-A

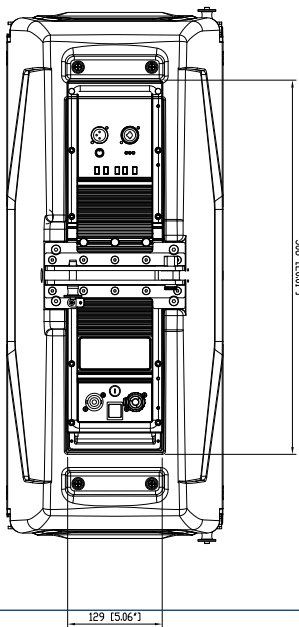
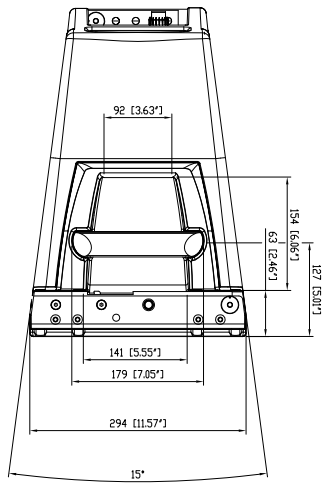

ZUBEHÖR

AC 2X AZIMUT PLATE

ARTIKEL-
NUMMER**13360351**

EAN:

8024530013516



AC POWER CABLE 6X TTL55

ARTIKEL-
NUMMER**13360138**

EAN:



CABLES KIT CBL LK 25 MULTIPIN 10M

ARTIKEL-
NUMMER**12399023**

EAN:

8024530013837



CABLES KIT CBL LK 25 MULTIPIN 20M

ARTIKEL-
NUMMER**12399022**

EAN:

8024530013820



CABLES KIT CBL LKS 19 ARRAY FANOUT

ARTIKEL-
NUMMER**12399024**

EAN:

8024530013905



CABLES KIT CBL LKS 19 BREAKOUT

ARTIKEL-
NUMMER**12399026**

EAN:

8024530013929



CABLES KIT CBL LKS 19 POWER 10M

ARTIKEL-
NUMMER**12399027**

EAN:

8024530013936



CABLES KIT CBL LKS 19 SUB FANOUT

ARTIKEL-
NUMMER**12399025**

EAN:

8024530013912













CABLES KIT CBL LKS 25-2 FANOUT

ARTIKEL-
NUMMER**12399021**

EAN:

8024530013813

	CABLES KIT CBL POWER BOX 6X	ARTIKEL-NUMMER EAN:	13360145 8024530015534
	CABLES KIT CBL POWERCON LINK 0.7M	ARTIKEL-NUMMER EAN:	12399031 8024530013738
	CABLES KIT CBL POWERCON LINK 1.5M	ARTIKEL-NUMMER EAN:	12399030 8024530013721
	CABLES KIT CBL POWERCON LINK 10M	ARTIKEL-NUMMER EAN:	12399028 8024530013707
	CABLES KIT CBL POWERCON LINK 5M	ARTIKEL-NUMMER EAN:	12399029 8024530013714
	FLY BAR FL-B HDL 20-18	ARTIKEL-NUMMER EAN:	13360218 8024530013967
	FLY BAR LIGHT FL-B LGT HDL 20	ARTIKEL-NUMMER EAN:	13360229 8024530010225
	FLY BAR PICKUP FL-B PK HDL 20-18	ARTIKEL-NUMMER EAN:	13360221 8024530018221
	KART WITH WHEELS 4X HDL20	ARTIKEL-NUMMER EAN:	13360223 8024530014018
	LKS 19-20 POWER CABLE	ARTIKEL-NUMMER EAN:	13360146 8024530013943



QUICK LOCK PIN QL-PIN D9.6 L21.3 4X

ARTIKEL-
NUMMER**13360219**

EAN:

8024530015763



QUICK LOCK PIN QL-PIN D9.6 L26.9 4X

ARTIKEL-
NUMMER**13360220**

EAN:

8024530015770



RAIN PROTECTION RP 2X HDL 20

ARTIKEL-
NUMMER**13360283**

EAN:

8024530015886