

# MX 3250/2

## MASTER-STEUEREINHEIT MIT ENDSTUFE

### BESCHREIBUNG

Die MX 3250 ist die Steuereinheit des Voice-Alarm-Systems DXT 3000. Sie eignet sich für Anwendungen kleiner bis mittlerer Größenordnung, die ein nach EN 54-16 zertifiziertes System erfordern. Mit ihren leistungsstarken und äußerst zuverlässigen Class-D-Endstufen bietet die Einheit eine Gesamtleistung von bis zu 250 W. Je nach Modell kann die Einheit bis zu 6 unabhängige Zonen verwalten. Darüber hinaus bietet sie die Möglichkeit, eine Reserve-Endstufe vorzuhalten. Das interne Netzteil ist nach EN 54-4 zertifiziert und die Batterien zur Notstromversorgung können im Gehäuse untergebracht werden, wodurch das System eine sehr kompakte Komplettlösung darstellt. Der integrierte DSP ermöglicht die klangliche Anpassung an die Umgebung und sorgt für eine optimale Sprachverständlichkeit sowie beste Klangqualität bei der Wiedergabe von Hintergrundmusik. Das System kann durch die Mikrofonkonsolen BM 3804, BM 3804FM und ME 3801 sowie das Tastenfeld BE3806 ergänzt werden, um Live-Ansagen zu ermöglichen.

### FUNKTIONEN

- 250 W Gesamtleistung
- Steuerung von bis zu 2 Zonen
- Integrierter DSP
- Zertifiziert nach EN 54-16 und EN 54-4
- Notfallansagen auf einer überwachten SD-Karte
- Vorhalten einer Reserve-Endstufe möglich
- Eingang für Audioquelle auf der Vorderseite
- Wand- oder Rackmontage

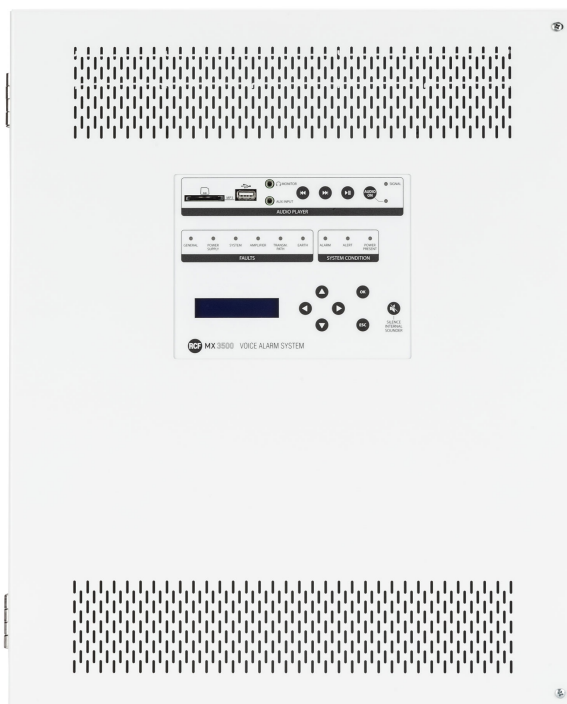

## SPEZIFIKATIONEN

<b>Systeminformationen</b>	Zahl der überwachten Zonen:	2
	Eingebauter Verstärker:	Yes
	automatische Umschaltung auf einen Havarieverstärker:	Yes
	Max Anzahl an Konsolen:	4
	Anzahl der Busse:	1
	Anzahl der gleichzeitig verfügbaren Notfall-Audiokanäle	1
	Maximale Zahl von verbundenen Einheiten:	8
	Kommunikations Bus:	Serial
	Verbundene Einheiten:	J-Type fire-rated
	Integrierter Sprachspeicher Alarmierungsmeldung:	Yes
<b>Technische daten (Verstärker)</b>	Klasse Verstärker:	D+
	Anzahl der Kanäle:	2
	Ausgangsleistung (@100 V) (W RMS):	250 W RMS
	A/B Lautsprecherlinie:	Yes
	Frequenzgang (-3dB):	80 Hz ÷ 16 kHz
	Signal/Rausch Abstand (A-Gewichtet)	>98 dB
	Verzerrung (THD+N) @ 1 kHz :	<0.3 %
<b>Input-sektion</b>	Gesamtzahl an Eingängen:	3
	Symmetrisch:	3
	Mono:	3
	Line-Eingang:	2
	Leitungsverbinder:	Euroblock, JACK
	VOX:	Yes
	Sprechstelleneingang:	1
	Sprechstellenanschluss:	Euroblock
	Sprechstellen Kommando:	Serial
	Notfallsprechstelle:	Yes
	Schaltkontakteingänge (GPI):	6
	Überwachte Schaltkontakteingänge (GPI):	6
Galvanisch Getrennter Schaltkontakteingang (GPI)	6	
<b>Ausgangs-sektion</b>	Signal-Ausgangsnummer:	1
	Ausgangsbuchsen:	JACK
	Versorgungsspannungsleitung:	2
	Anschluss Versorgungsspannung:	Euroblock
	Schaltkontaktausgänge (GPO):	6
<b>Prozessing</b>	DSP:	Yes
	Klangeinstellungen:	Yes
	Hochpass-Filter:	20 Hz ÷ 500 Hz
<b>Steuerung</b>	Konfiguration:	DIP switch, Front panel
	Signalton:	Yes

<b>Schutzschaltungen</b>	Kühlung:	Convection
	Kurzschluss:	Yes
	Thermisch:	Yes
	DC:	Yes
	Sicherung:	Yes
	VHF (Very High Frequencies):	Yes
<b>Audioquellen</b>	USB-Stick:	Yes
	SD-Karte:	Yes
<b>Strombedarf</b>	Betriebsspannung:	220-240/115 V- 50/60Hz
	Spannungswahl:	Internal
	DC power:	Yes
	DC power Wert:	24 V
	Stromverbrauch (W):	400 W
<b>Standardkonformität</b>	IP Schutzgrad:	IP 30
	Safety agency:	CE compliant
	EN54-16 zertifiziert:	Yes
	EN 54-4 zertifiziert:	Yes
	CPR Nummer:	0068-CPR-007/2015
<b>Physikalische daten</b>	Gehäuse Material:	Metal
	Farbe:	White
	Rack-Einbau:	19", 12U
<b>Größe</b>	Höhe:	533 mm / 20.98 inches
	Breite:	430 mm / 16.93 inches
	Tiefe:	190 mm / 7.48 inches
	Gewicht:	15 kg / 33.07 lbs
<b>Versandinformationen</b>	Verpackung Höhe:	304 mm / 11.97 inches
	Verpackung Breite:	596 mm / 23.46 inches
	Verpackung Tiefe:	504 mm / 19.84 inches
	Verpackungsgewicht:	16.5 kg / 36.38 lbs

**ARTIKEL-NUMMER**

- **17170177**  
MX 3250/2

EAN 8024530012588

**DRAWINGS**

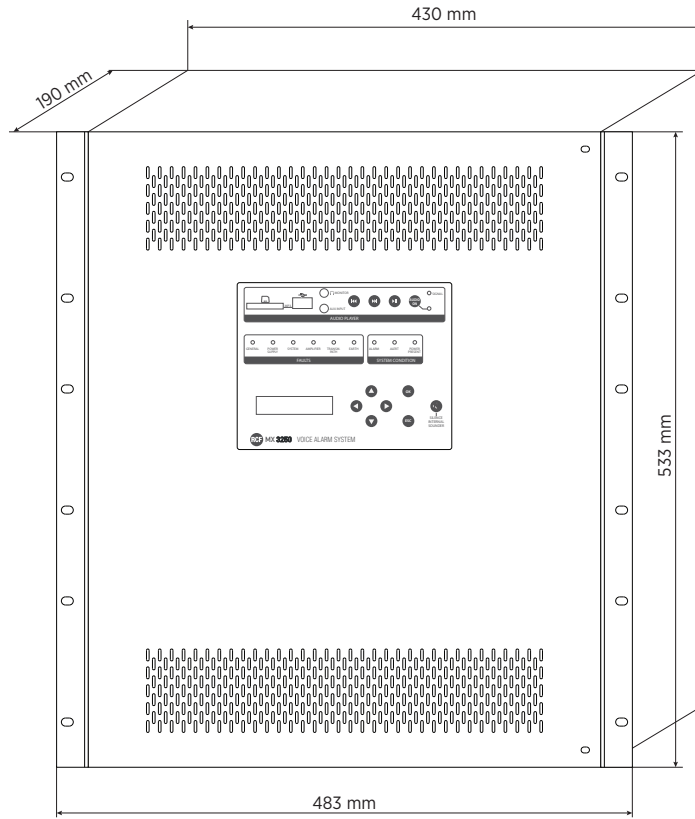

**PANELS**

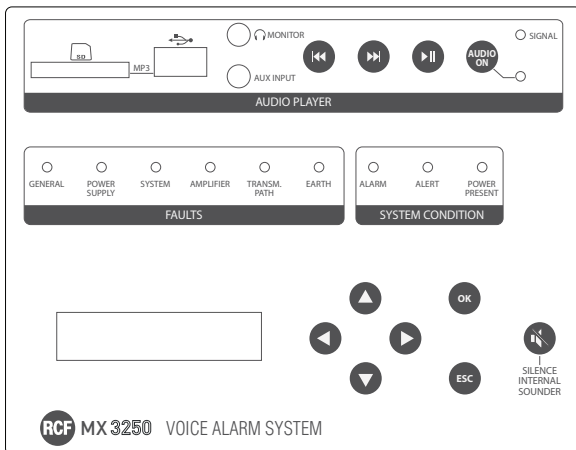

Front panel

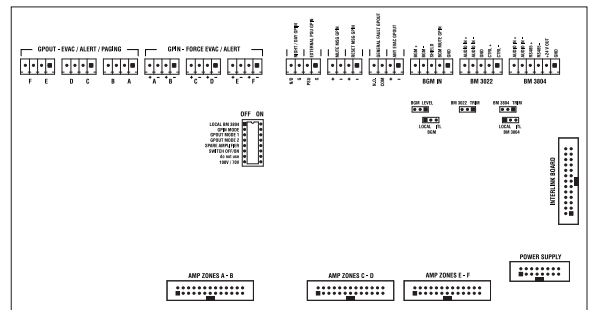

Internal connections

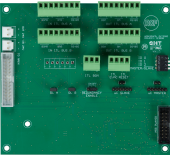

**ZUBEHÖR**

	BATT 18AH 2X PAIR OF BATTERIES 12V 18AH EVAC SYS	ARTIKEL-NUMMER EAN:	<b>13360317</b> 8024530015923
	BE 3806 ADDITIONAL KEYBOARD	ARTIKEL-NUMMER EAN:	<b>14380036</b> 8024530012120
	BM 3022 PREAMPLIFIED MIC CONSOLE	ARTIKEL-NUMMER EAN:	<b>14322013</b> 8024530007034
	BM 3804 EMERGENCY MIC CONSOLE	ARTIKEL-NUMMER EAN:	<b>14380028</b> 8024530012137
	BM 3804FM FIREMEN EMERGENCY MIC CONSOLE	ARTIKEL-NUMMER EAN:	<b>14380037</b> 8024530012885
	CJ 428CAT CABLE FTP 4x2x22 AWG CAT 5E FR (PH120)	ARTIKEL-NUMMER EAN:	<b>12399047</b> 8024530016449
	EOL 3-9 END OF LINE DXT3000 - DXT9000	ARTIKEL-NUMMER EAN:	<b>17170176</b> 8024530011864
	IE 3008 INTERLINK BOARD DXT 3000	ARTIKEL-NUMMER EAN:	<b>12399015</b> 8024530015152
	IT 3010 TRANSFORMERS BOARD DXT 3000	ARTIKEL-NUMMER EAN:	<b>12399049</b> 8024530016388



ME 3801 EMERGENCY MICROPHONE

ARTIKEL-  
NUMMER

**14322030**

EAN:

8024530015732

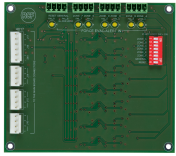

MG 3006 MONITORED GPI BOARD

ARTIKEL-  
NUMMER

**13360344**

EAN:

8024530013356