

PLP 50EN

DECKENEINBAULAUTSPRECHER MIT FEUERTOPF AUS KUNSTSTOFF

BESCHREIBUNG

Der PLP 50EN ist ein Deckeneinbaulautsprecher mit einem feuerfesten Kunststoff-Einbaukasten zur Montage in Decken oder Vertäfelungen. Er eignet sich dank seiner guten Sprachverständlichkeit und hohen Temperaturbeständigkeit besonders gut zur Wiedergabe von Alarmmeldungen. Die Anschlussleisten für feuerfeste Ein- und Ausgangskabel sind aus keramischem Material gefertigt. Eine Thermosicherung schützt die angeschlossenen Kabel und Geräte, falls der Lautsprecher hohen Temperaturen ausgesetzt ist. Erdungsschraube vorhanden (falls benötigt). Die interne Verkabelung des Lautsprechers ist feuerfest ausgeführt.

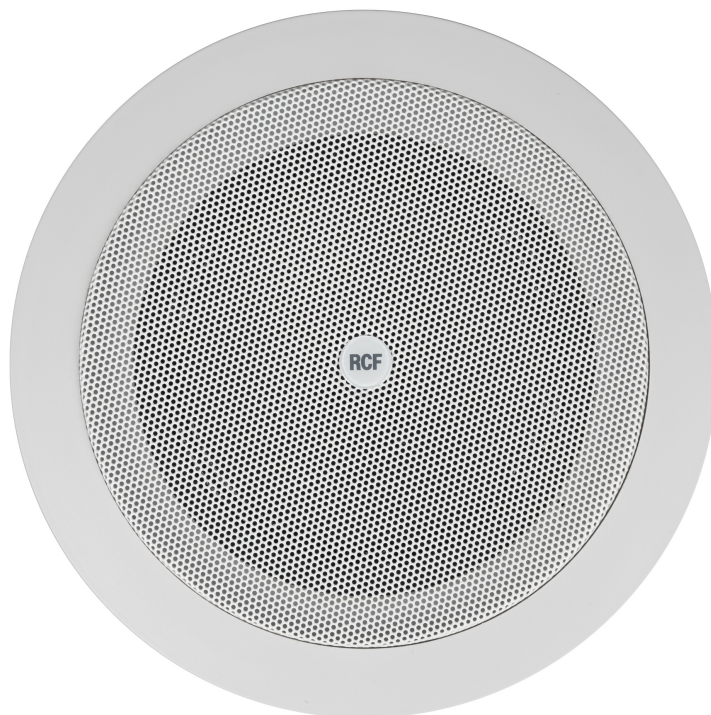

FUNKTIONEN

- 5-Zoll-Fullrange-Lautsprecher.
- Wählbare Leistung (100 V): 6 W – 3 W – 1,5 W.
- Kennschalldruckpegel 93 dB.
- Farbe: Weiß (RAL 9016).
- Korb und Einbaukasten aus Kunststoff, Frontgitter aus Stahl.
- Keramik-Klemmblock für Ein- und Ausgänge.
- Schutz durch Thermosicherung.

SPEZIFIKATIONEN

Spezifikation	Frequenzgang (-10dB):	130 Hz ÷ 15000 Hz
	Max SPL @ 1m:	101 dB
	Max SPL @ 4m:	89 dB
	Abdeckungswinkel:	165°
	System-Empfindlichkeit:	93 dB
	System-Empfindlichkeit 1W @ 4m:	81 dB
Power sektion	Leistungsaufnahme:	6 W
	Paek Power:	24 W PEAK
	Empfohlener Verstärker:	12 W
	Schutzschaltungen:	Thermal fuse
Schallwandler	Fullrange:	5.0"
Input/Output sektion	Eingangsbuchsen:	Ceramic screw terminals
	Ausgangsanschlüsse:	Ceramic screw terminals
	Transformator mit Konstantspannung:	100 V
	Auswahl der Leistung 1:	6 W - 1667 ohm
	Auswahl der Leistung 2:	3 W - 3333 ohm
	Auswahl der Leistung 3:	1.5 W - 6667 ohm
Standardkonformität	Safety agency:	CE compliant
	EN54-24 zertifiziert:	Yes
	CPR Nummer:	0068-CPR-051/2017
Physikalische daten	Gehäuse Material:	Plastic
	Hardware:	Plastic back cover
	Gitter:	Steel
	Farbe:	White - RAL 9016
Größe	Tiefe:	71 mm / 2.8 inches
	Recessed Depth:	66 mm / 2.6 inches
	Durchmesser:	175 mm / 6.89 inches
	Ausschnittsgröße:	149 mm / 5.87 inches
	Gewicht:	0.66 kg / 1.46 lbs
Versandinformationen	Verpackung Höhe:	110 mm / 4.33 inches
	Verpackung Breite:	190 mm / 7.48 inches
	Verpackung Tiefe:	180 mm / 7.09 inches
	Verpackungsgewicht:	0.66 kg / 1.46 lbs



ARTIKEL-NUMMER

- **13100008**

PLP 50EN

EAN 8024530014391

DRAWINGS

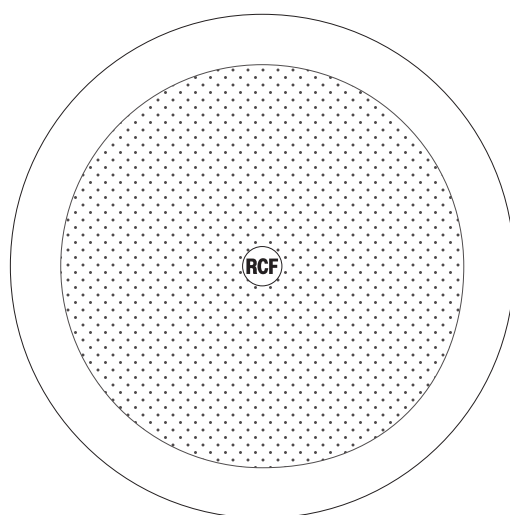
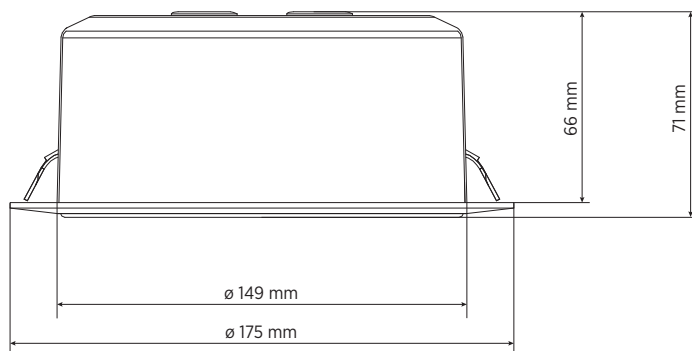

SCHEMATICS

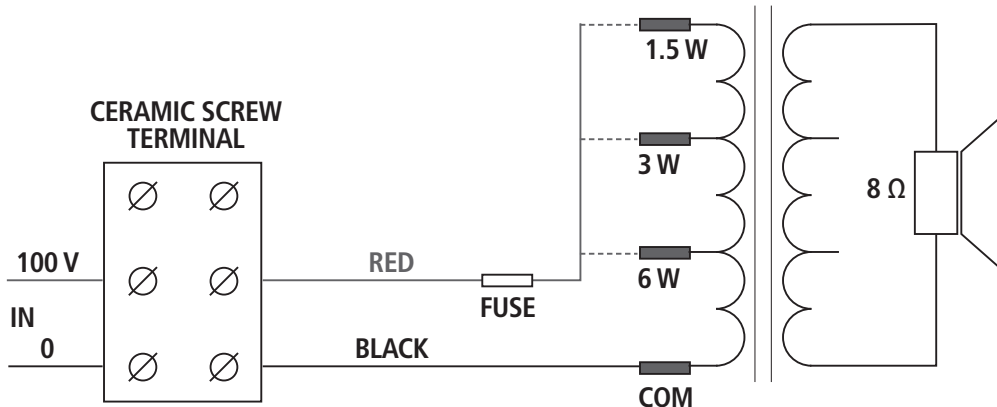

TAP (pins)	POWER (100 V)	POWER (70 V)
1	1.5 W	0.75 W
2	3 W	1.5 W
3	6 W	3 W

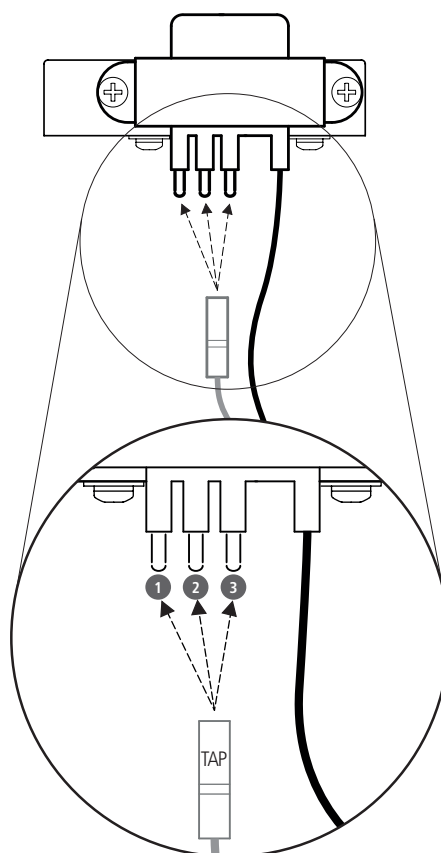

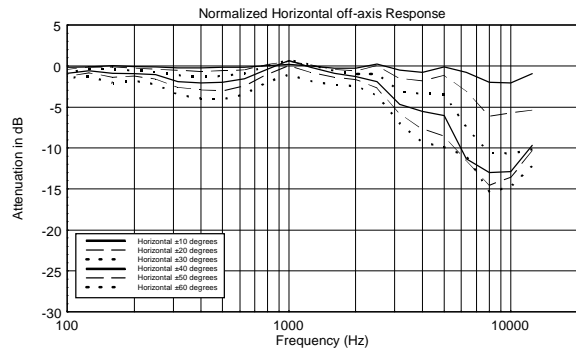
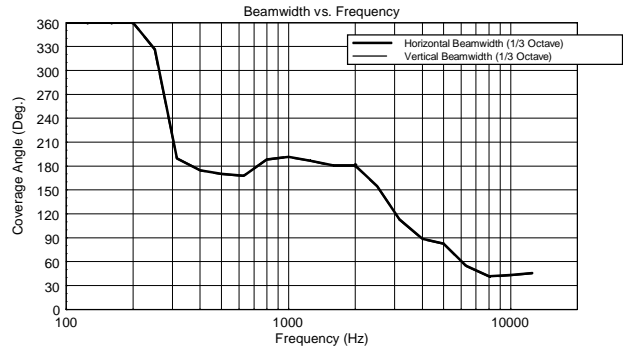
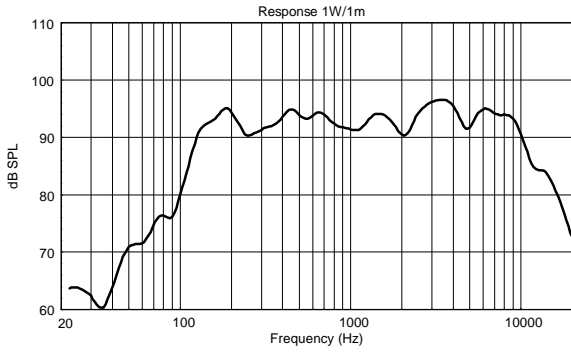

Horizontal 1/3 Octave Polars

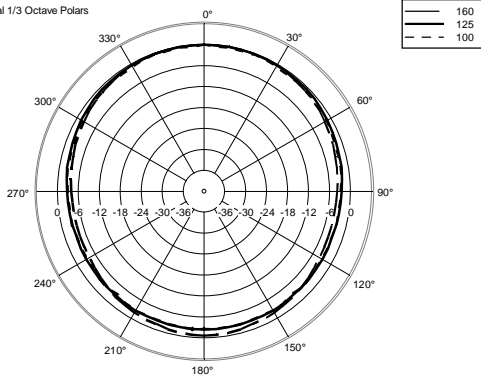

Horizontal 1/3 Octave Polars

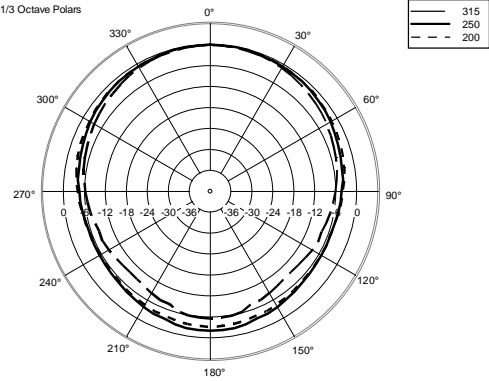

Horizontal 1/3 Octave Polars

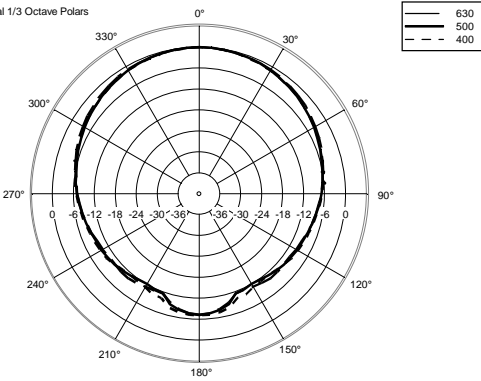

Horizontal 1/3 Octave Polars

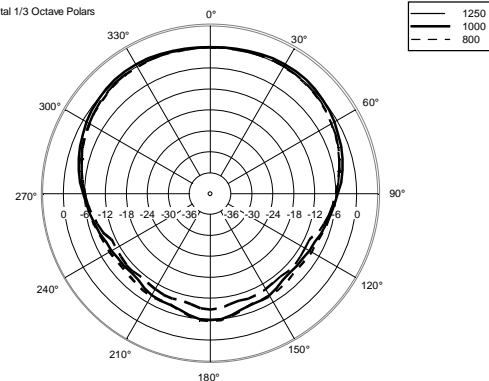

Horizontal 1/3 Octave Polars

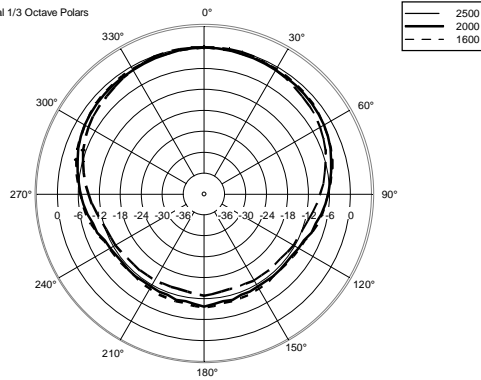

Horizontal 1/3 Octave Polars

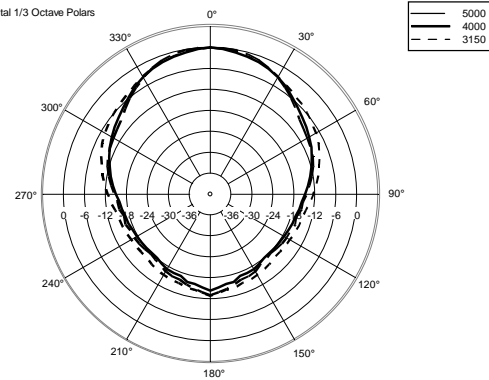

Horizontal 1/3 Octave Polars

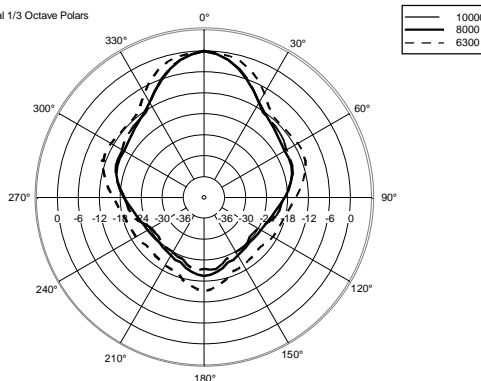

Horizontal One Octave Polars

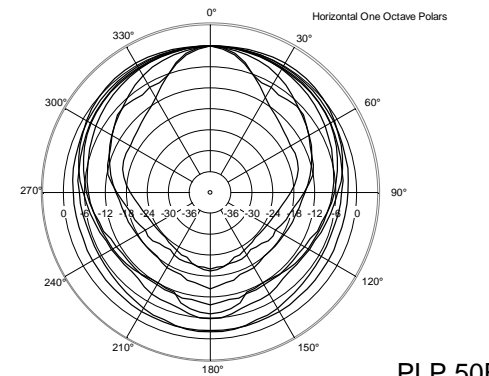



ZUBEHÖR

ANMERKUNGEN

Bei AUDIO-Spannungen bis zu 120 V müssen Warnsymbole neben den Anschlussleisten angebracht und Arbeiten durch geschultes Personal (gemäß EN 50110) durchgeführt werden. Es sind KEINE ZUSÄTZLICHEN SICHERHEITSVORKEHRUNGEN erforderlich. Im Falle von AUDIO-Spannungen bis zu 71 V ist das Anbringen von Warnsymbolen nicht erforderlich.

Bei Lautsprechern, die mit Übertragern ausgestattet und mit 70,7 V- / 100 V-Endstufenausgängen verbunden sind, müssen Metallteile nicht geerdet werden (s. EN 62368-1 Punkt 4.3.2.2), es sei denn, dass lokale Vorschriften dies verlangen.