

TT 22-A II

AKTIVE 2-WEGE-HOCHLEISTUNGSBOX

BESCHREIBUNG

Als aktives 2-Wege-System verfügt die TT 22-A über einen 12-Zoll-Neodym-Tieftöner mit 3,5-Zoll-Schwingspule in Bassreflex-Design und einen Neodym-Kompressionstreiber mit 3-Zoll-Schwingspule und 1,4-Zoll-Austrittsöffnung. Mit dem sorgfältig abgestimmten akustischen Design, hochwertigen Schallwandlern und einer leistungsstarken Endstufe eignet sich die TT 22-A perfekt für die Live-Beschallung bis hin zu Playback- und Monitor-Anwendungen. Die Endstufe bietet eine Gesamtleistung von 1100 Watt: 800 Watt im Bassbereich und 300 Watt für die Höhen. Das Gehäuse ist aus Birken-Multiplex in Marinequalität gefertigt und mit einer strapazierfähigen Polyurea-Beschichtung versehen. Das Gehäuse hat 2 Seitengriffe, 6 Flugschienen, Quicklock-Pin-Aufnahmen und einen Hochständerflansch aus Stahl.



FUNKTIONEN

- Class-D-Endstufe, 1100 Watt
- 90° x 60° Constant-Directivity-Horn
- 12-Zoll-Neodym-Tieftöner, 3,5-Zoll-Schwingspule
- 1,5-Zoll-Neodym-Kompressionstreiber, 3-Zoll-Schwingspule
- Digitale Signalverarbeitung
- Integrierte RNet-Steuerung
- Multifunktionsgehäuse
- Sehr hohe Ausgangsleistung

SPEZIFIKATIONEN

Spezifikation	Frequenzgang:	50 Hz ÷ 20000 Hz
	Max SPL @ 1m:	131 dB
	Horizontaler Abstrahlwinkel:	90°
	Vertikaler Abstrahlwinkel:	60°
Schallwandler	Kompressionstreiber:	1 x 1.5" neo, 3.0" v.c
	Woofer:	12" neo, 3.5" v.c
Input/Output sektion	Eingangssignal:	bal/unbal
	Eingangsbuchsen:	XLR, RDNet Ethercon
	Ausgangsanschlüsse:	XLR, RDNet Ethercon
	Eingangsempfindlichkeit:	-2 dBu/+4 dBu
Prozessor	Übergangsfrequenz:	800 Hz
	Schutzschaltungen:	Thermal, HF
	Limiter:	Fast Limiter
	Steuerung:	proces., 8 sel. presets
	RDNet:	Yes
Power sektion	Gesamtleistung:	2200 W Peak, 1100 W RMS
	HF Bereich:	600 W Peak, 300 W RMS
	Tiefe Frequenzen:	1600 W Peak, 800 W RMS
	Kühlung:	Convection
	Verbindungen:	Powercon IN/OUT
Physikalische daten	Gehäuse Material:	Baltic birch plywood
	Hardware:	6 x fly tracks, quick lock, pole mount
	Griffe:	2 on side
	Pole Mount/Cap:	Yes
	Gitter:	Steel
	Farbe:	Black
Größe	Höhe:	600 mm / 23.62 inches
	Breite:	365 mm / 14.37 inches
	Tiefe:	379 mm / 14.92 inches
	Gewicht:	22.6 kg / 49.82 lbs
Versandinformationen	Verpackung Höhe:	655 mm / 25.79 inches
	Verpackung Breite:	410 mm / 16.14 inches
	Verpackung Tiefe:	420 mm / 16.54 inches
	Verpackungsgewicht:	25.5 kg / 56.22 lbs



ARTIKEL-NUMMER

• **13000445**

TT 22-A II

115V

EAN 8024530013219

• **13000444**

TT 22-A II

220-240V

EAN 8024530012991

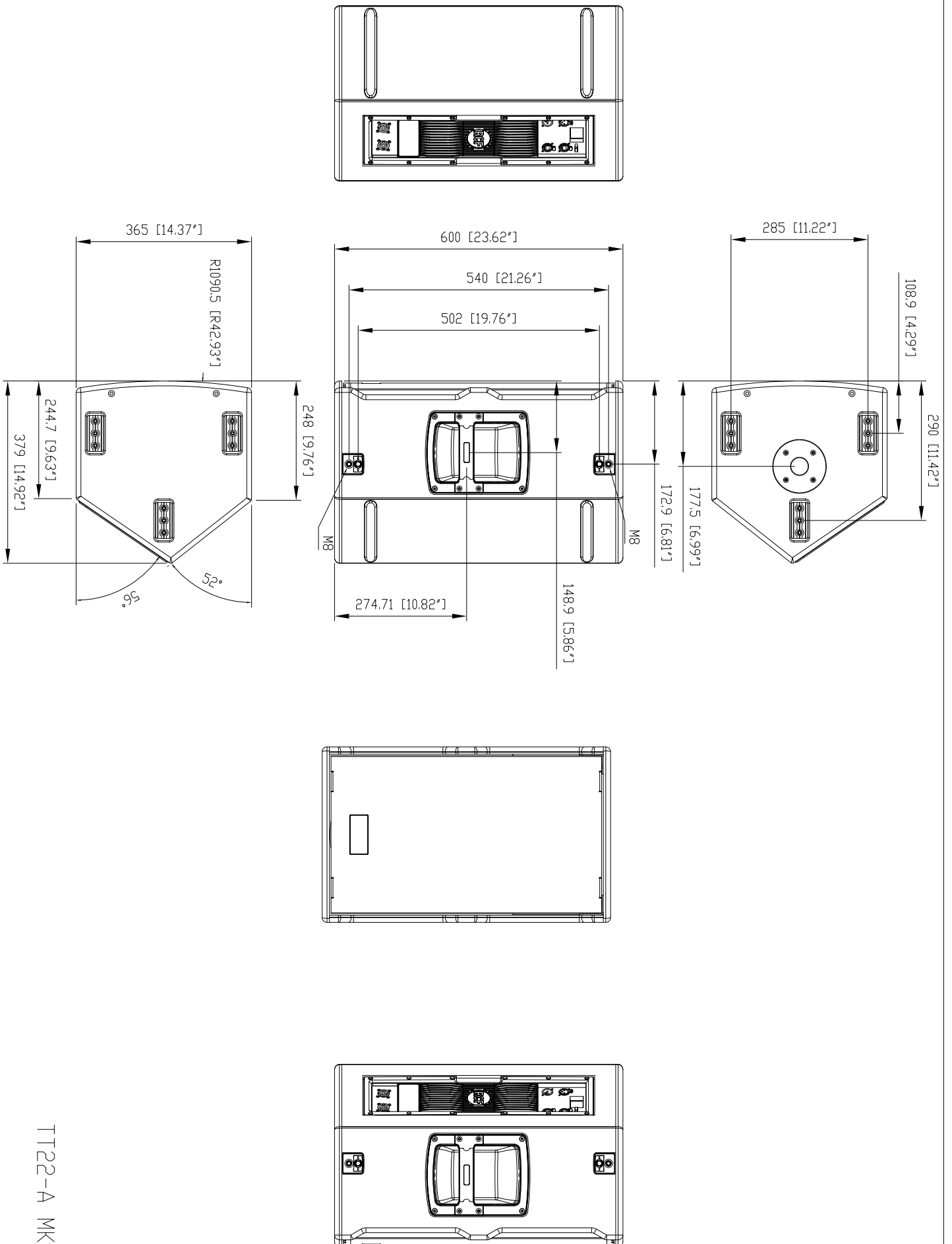



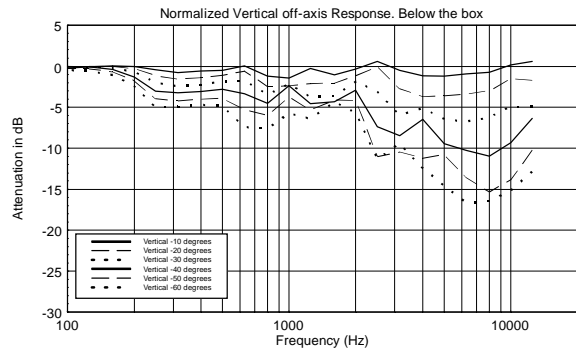
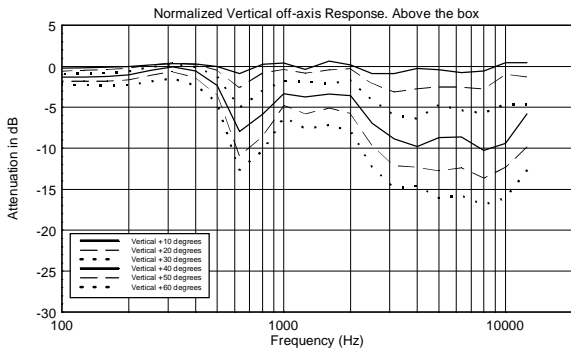
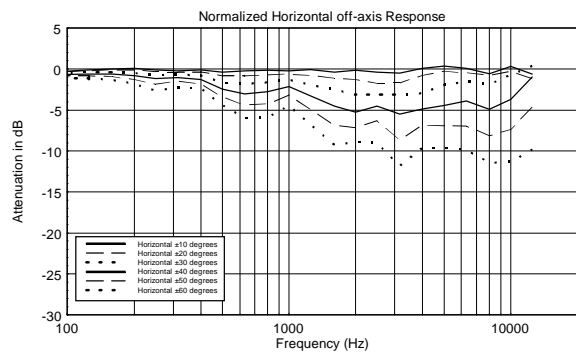
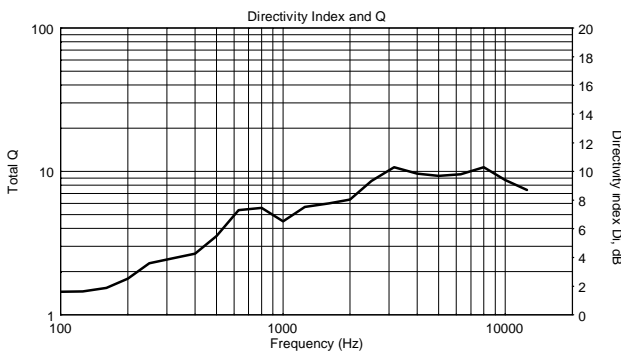
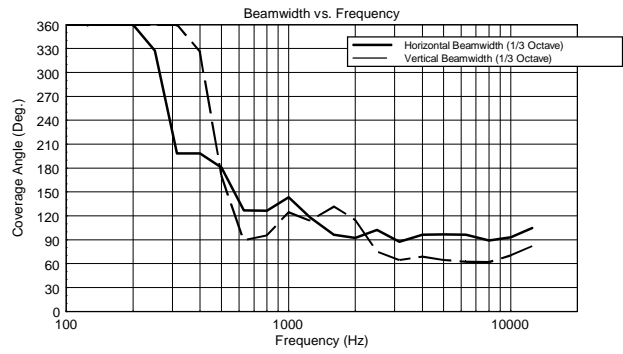
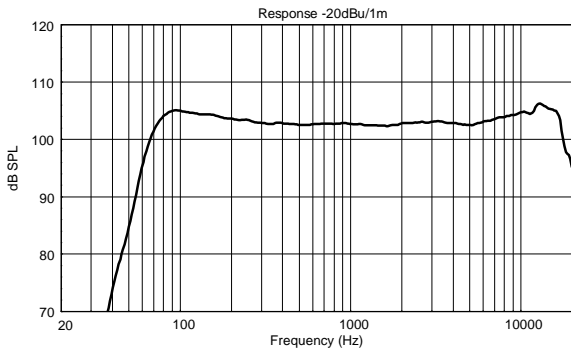

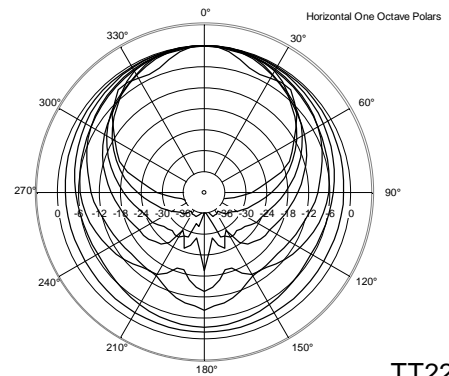
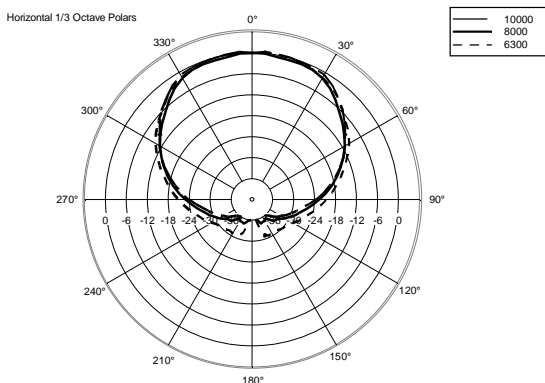
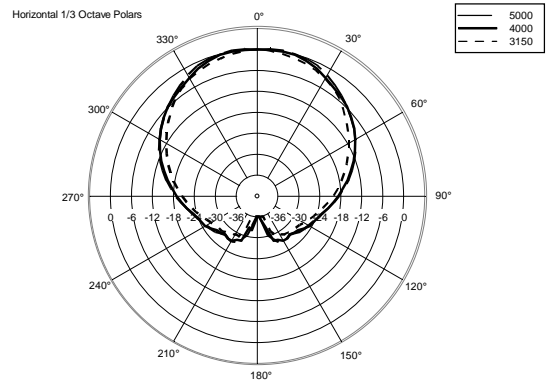
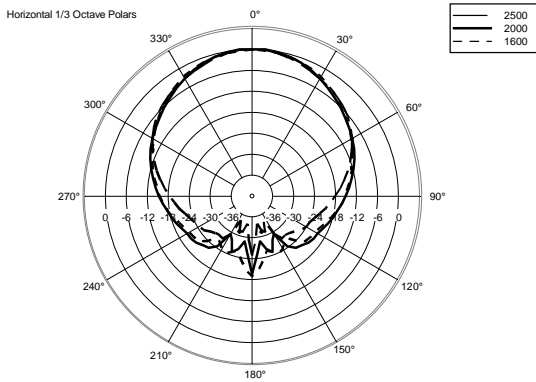
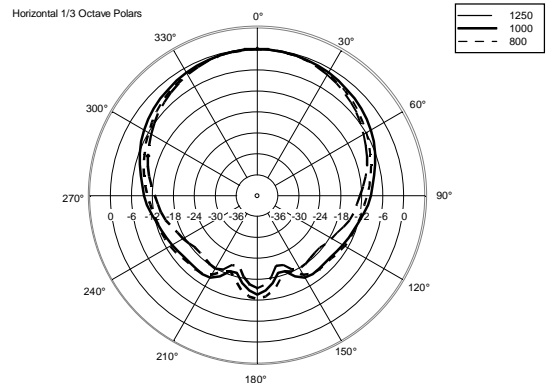
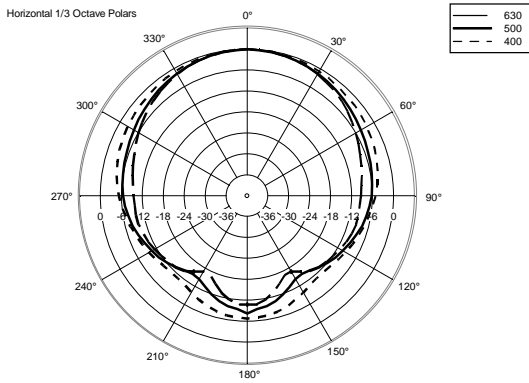
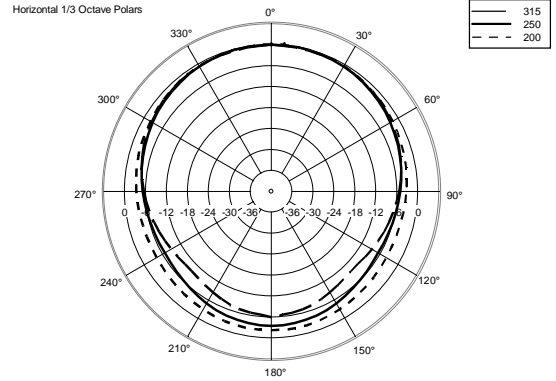
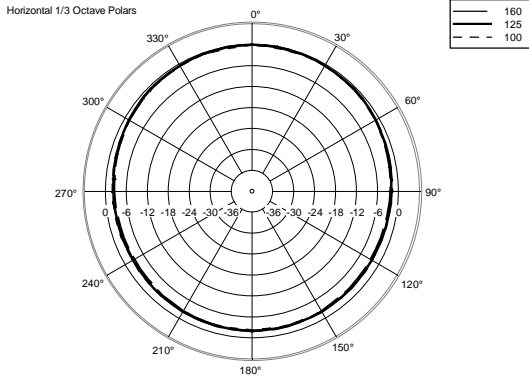

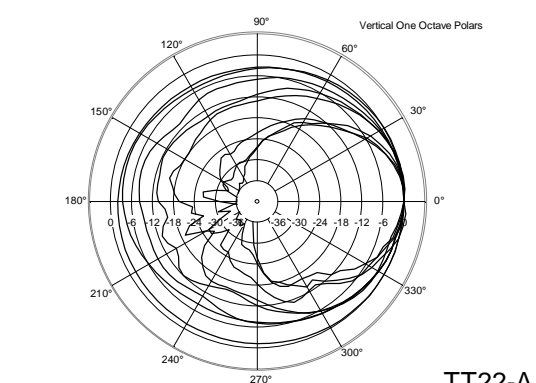
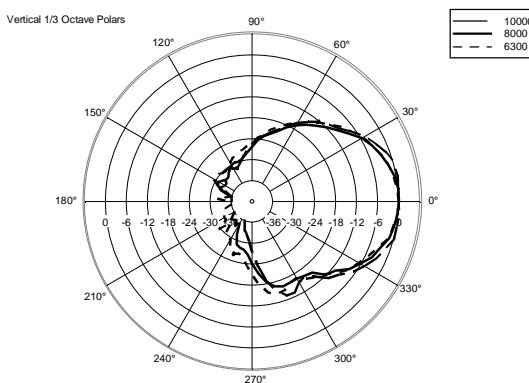
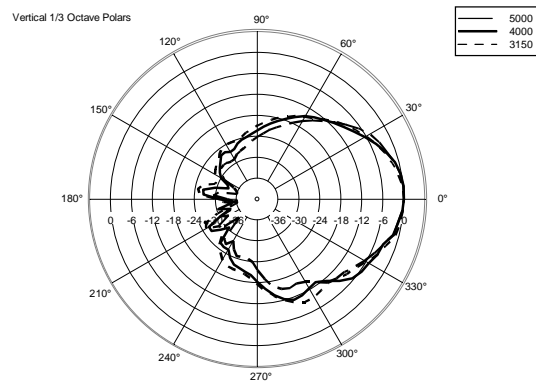
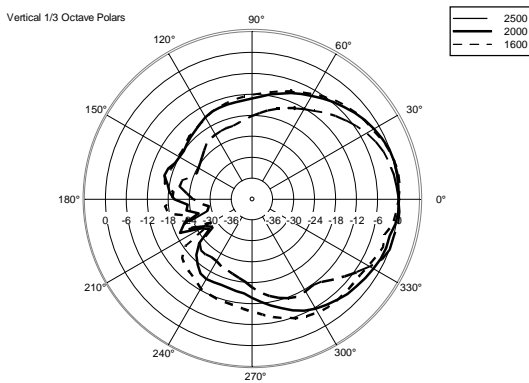
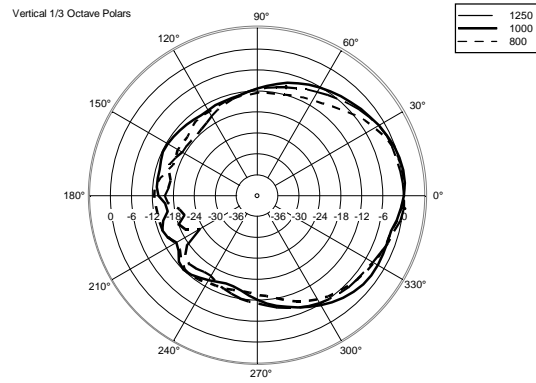
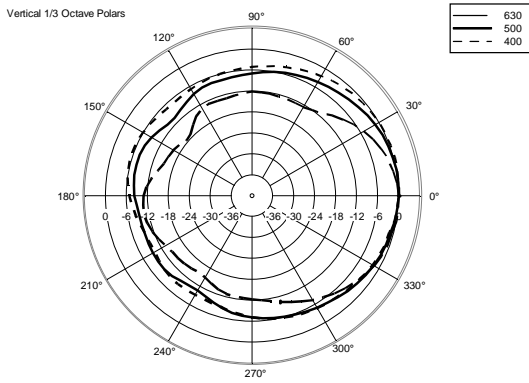
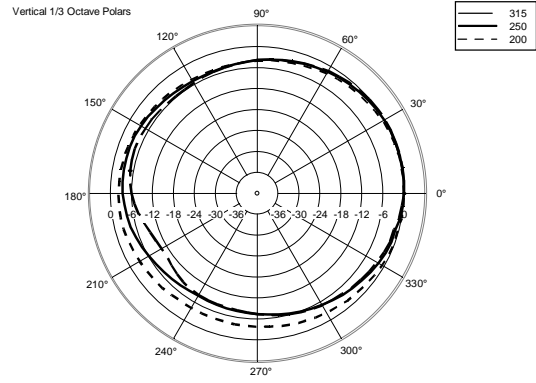
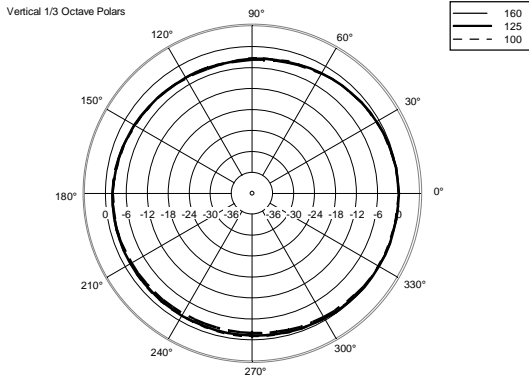

TT22-A MKII







ZUBEHÖR

	AC PM-M20	ARTIKEL-NUMMER EAN:	13360067 8024530014599
	AC PMX POLE MOUNT M20	ARTIKEL-NUMMER EAN:	13360232 8024530010058
	AC PRO-FS PROFESS. LOCKING FLOOR STAND	ARTIKEL-NUMMER EAN:	13360109 8024530006471
	AC PRO-PM PROFESS. LOCKING POLE MOUNT	ARTIKEL-NUMMER EAN:	13360110 8024530006488
	CABLES KIT CBL ETHERCON 0.7M	ARTIKEL-NUMMER EAN:	12399016 8024530013844
	CABLES KIT CBL ETHERCON 1.5M	ARTIKEL-NUMMER EAN:	12399017 8024530013851
	CABLES KIT CBL ETHERCON 3M	ARTIKEL-NUMMER EAN:	12399035 8024530013868
	CABLES KIT CBL ETHERCON 5M	ARTIKEL-NUMMER EAN:	12399018 8024530013875
	CABLES KIT CBL ETHERCON TO XLR F 0.2M	ARTIKEL-NUMMER EAN:	12399019 8024530013882



CABLES KIT CBL ETHERCON TO XLR M 0.2M

ARTIKEL-
NUMMER**12399020**

EAN:

8024530013899



COVER CVR TT 22 II

ARTIKEL-
NUMMER**13360325**

EAN:

8024530013424



DOUBLE STUD 4X

ARTIKEL-
NUMMER**13360030**

EAN:

8024530020231



VERTICAL BRACKET V-BR TT 22 II

ARTIKEL-
NUMMER**13360328**

EAN:

8024530013332