

# AYRA PRO8

## MONITEURS DE STUDIO PROFESSIONNELS ACTIF DEUX VOIES

### DESCRIPTION

Le moniteur de studio AYRA PRO 8 fonctionne parfaitement dans n'importe quel environnement d'écoute. Qu'il s'agisse de petites ou grandes structures de production, il reste absolument neutre. Il assure une écoute de contrôle précise et constitue pour l'ingénieur du son ou le producteur un outil vraiment neutre pour analyser les enregistrements et optimiser le mixage. C'est pour cette raison que nous l'avons baptisé PRO. Doté d'un puissant DSP interne dédié pour optimiser la réponse en fréquence et la dynamique, fonctionnant en tandem avec le traitement exclusif RCF FIRPHASE et des composants sélectionnés, l'AYRA PRO est le premier moniteur de studio de sa catégorie à afficher une exceptionnelle rotation de phase de 0°.



### CARACTÉRISTIQUES

- Réponse en fréquence 45 Hz - 20 kHz
- Réponse en phase 0°
- Amplification Classe D 100 W + 40 W
- Haut-parleur grave en composite de fibre de verre de 8 pouces (200 mm)
- Tweeter à dôme souple de 1 pouce refroidi par ferrofluide
- Guide d'ondes de précision RCF
- Traitement DSP avec FIRPHASE
- Événements bass-reflex frontaux à faible distorsion

## SPÉCIFICATIONS

<b>Spécifications acoustiques</b>	Réponse en fréquence :	45 Hz ÷ 20000 Hz
	SPL max. @ 1m:	114 dB
	Angle de couverture horizontale:	110°
	Angle de détection vertical:	70°
<b>Hauts-parleurs</b>	Tweeter à dôme :	1.0" neo, 1.0" v.c
	Woofers :	8", 1.5" v.c
<b>Sections entrées/sorties</b>	Signal d'entrée :	bal/unbal
	Connecteurs d'entrée :	XLR, Jack, RCA
	Sensibilité d'entrée :	-2 dBu/+4 dBu
<b>Section processeur</b>	Fréquences de recouvrement :	2000Hz
	Limiteur :	Soft Limiter
	Commandes :	HF Adjust -1dB,0,+1dB LF Adjust -2dB,0,+2dB
<b>Section alimentation</b>	Puissance totale :	280 W Peak, 140 W RMS
	Hautes fréquences :	80 W Peak, 40 W RMS
	Basses fréquences :	200 W Peak, 100 W RMS
	Connexions :	XLR, Jack, RCA
<b>Spécifications physiques</b>	Matériau du cabinet/caisson :	MDF
	Couleur :	Black - RAL 9005
<b>Taille</b>	Hauteur :	410 mm / 16.14 inches
	Largeur :	253 mm / 9.96 inches
	Profondeur :	320 mm / 12.6 inches
	Poids :	8.6 kg / 18.96 lbs
<b>Infos colisage</b>	Hauteur du colis :	510 mm / 20.08 inches
	Largeur du colis :	416 mm / 16.38 inches
	Profondeur du colis :	329 mm / 12.95 inches
	Poids du colis :	9.5 kg / 20.94 lbs

## NUMÉRO DE PIÈCE

- **13000652**  
AYRA PRO8  
JP  
EAN 8024530017408
- **13000651**  
AYRA PRO8  
UK  
EAN 8024530017392
- **13000650**  
AYRA PRO8  
US  
EAN 8024530017385
- **13000599**  
AYRA PRO8  
EU  
EAN 8024530016913

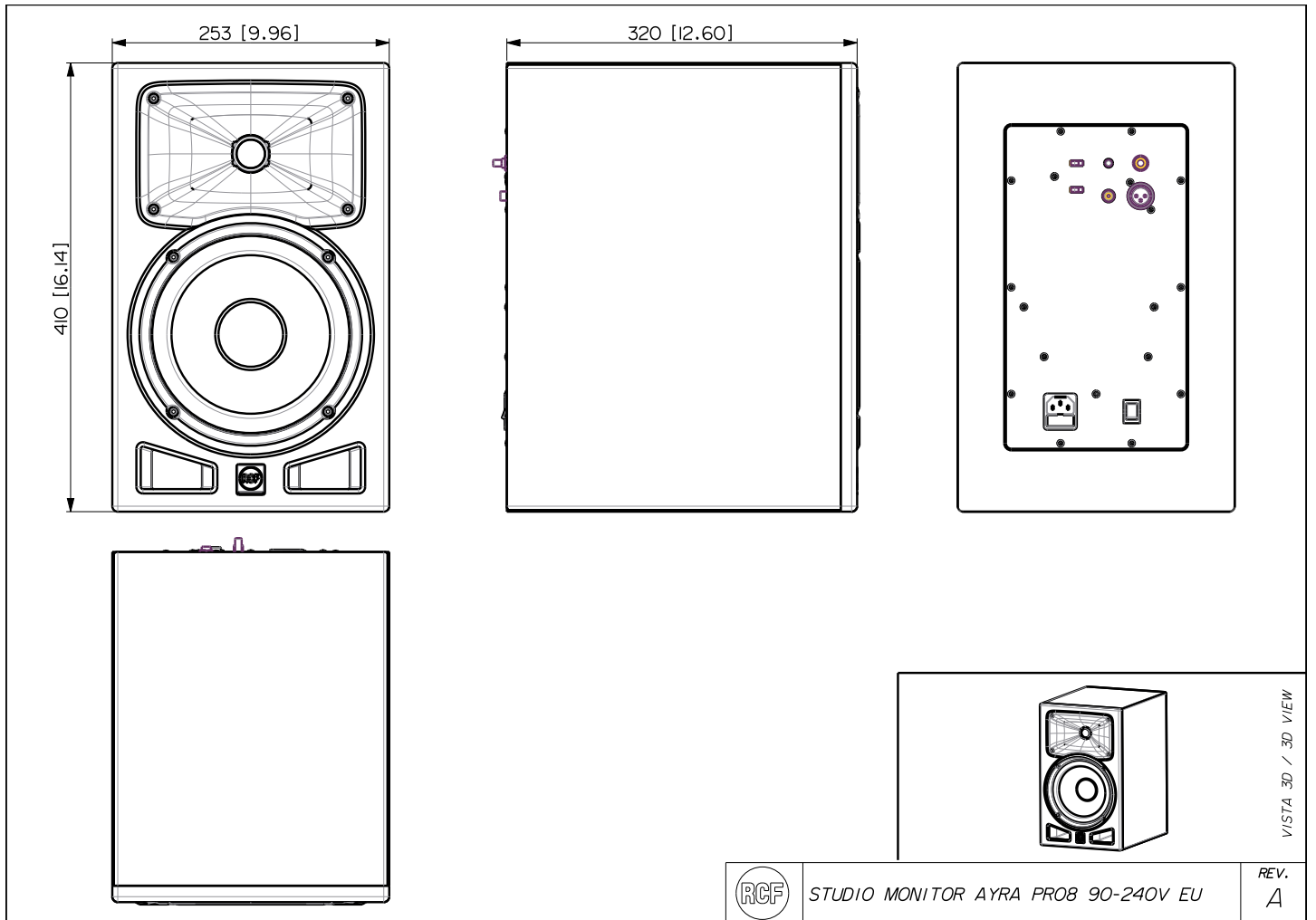

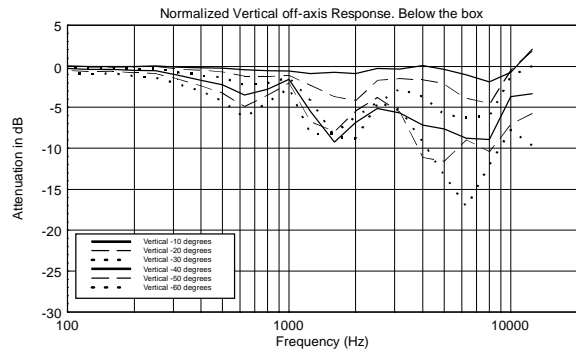
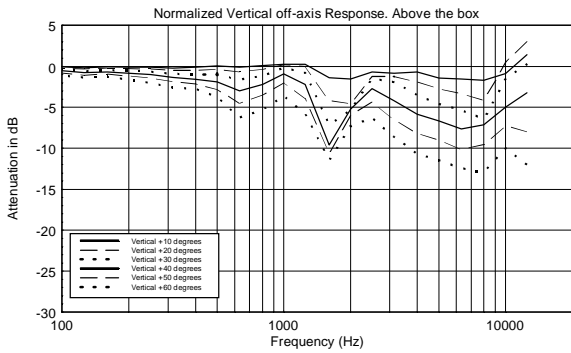
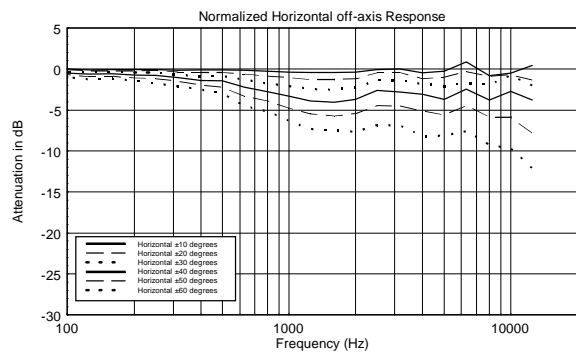
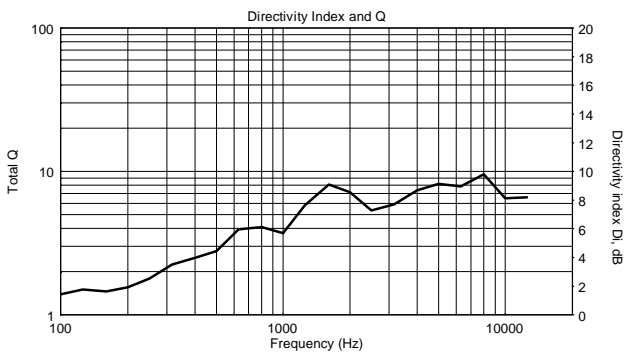
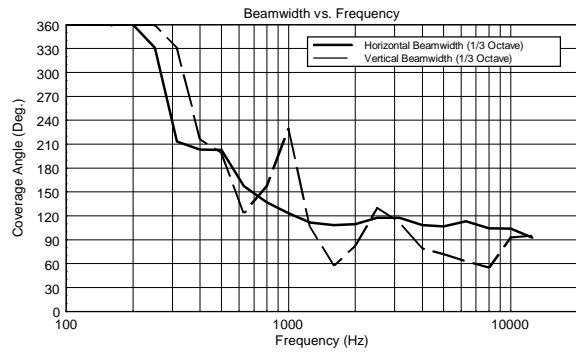
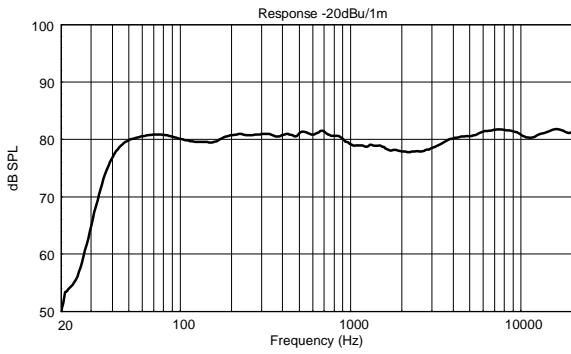

Horizontal 1/3 Octave Polars

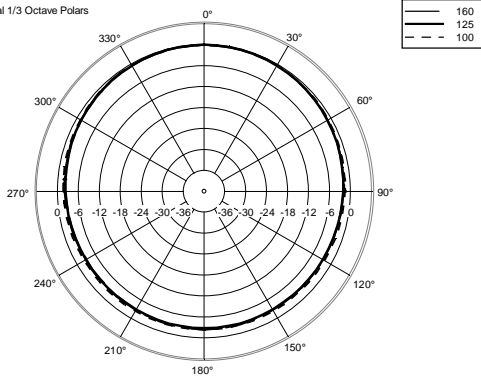

Horizontal 1/3 Octave Polars

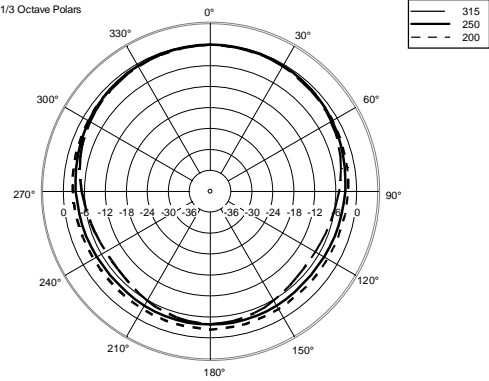

Horizontal 1/3 Octave Polars

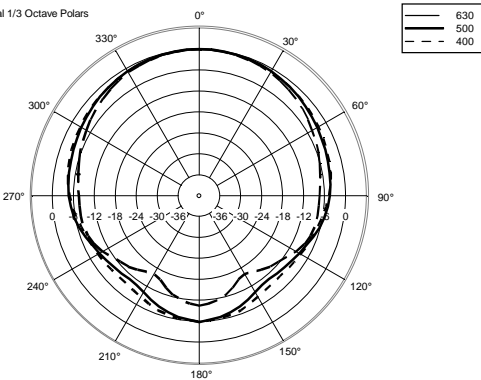

Horizontal 1/3 Octave Polars

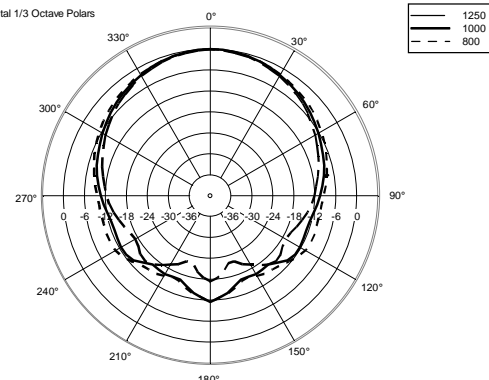

Horizontal 1/3 Octave Polars

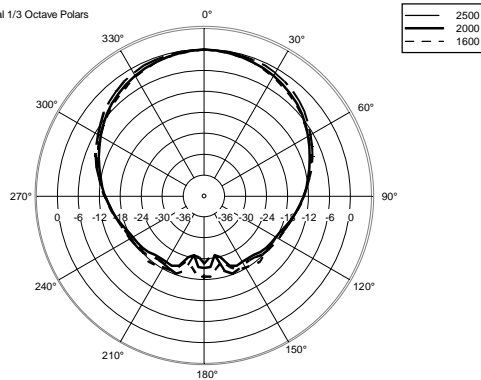

Horizontal 1/3 Octave Polars

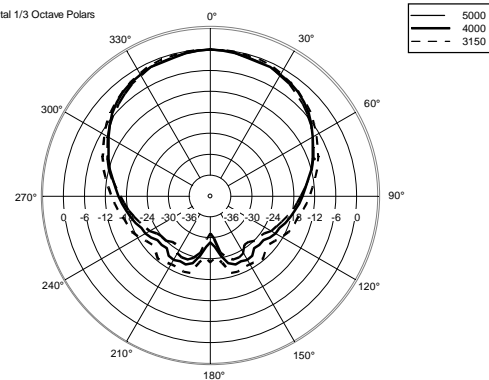

Horizontal 1/3 Octave Polars

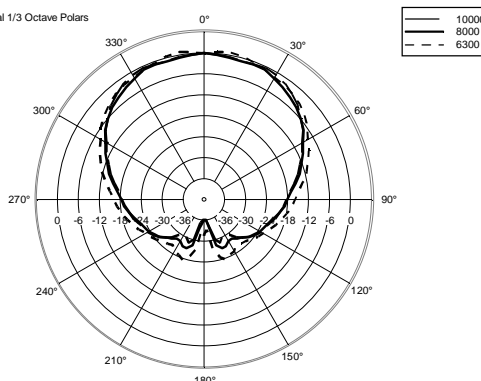

Horizontal One Octave Polars

