

BS 8

DIFFUSEUR SPHERIQUE POUR INSTALLATION SUSPENDUE

DESCRIPTION

BS 8 est une enceinte de forme sphérique étudiée pour un montage suspendu et conseillée pour sonoriser les grandes surfaces. Elle incorpore un haut-parleur de 200 mm (8") qui permet une reproduction sonore de qualité, avec une excellente intelligibilité de la voix.



CARACTÉRISTIQUES

- Indiqué pour la sonorisation de grandes superficies
- Haut-parleur de 200 mm (8")
- Transformateur pour lignes à tension constante 100 V
- Possibilité de choisir la puissance de sortie pour les installations à tension constante
- Câble de connexion long de 5 mètres
- Puissance (entrée 100 V : 20 W – 10 W – 5 W)
- Sensibilité : 93 Db (1 m / 1 w)
- Pression sonore (20 W) 106 dB (1 m)
- Angle de couverture Horizontal 360° - Vertical 150° (1 kHz) : 60° (2 kHz)
- Dimensions diamètre 250 mm

SPÉCIFICATIONS

Spécifications acoustiques	Réponse en fréquence (-10 dB) :	160 Hz ÷ 12500 Hz
	SPL max. @ 1m:	106 dB
	Angle de couverture horizontale:	360°
	Sensibilité du système:	93 dB
Section alimentation	Manipulation de tension:	20 W
	Manipulation de tension de crête:	80 W PEAK
	Amplificateur recommandé:	40 W
Hauts-parleurs	Woofers :	8"
Sections entrées/sorties	Connecteurs d'entrée :	Cable
	Connecteurs de sortie :	Cable
	Transformateur de tension constante :	100 V
	Réglage de tension 1:	20 W - 500 ohm
	Réglage de tension 2:	10 W - 1000 ohm
	Réglage de tension 3:	5 W - 2000 ohm
Conformité standard	Marquage CE :	Yes
Spécifications physiques	Matériau du cabinet/caisson :	Plastic
	Matériel :	Carabiner and safety steel wire
	Grille :	Plastic
	Couleur :	White - RAL 9010
Taille	Hauteur :	240 mm / 9.45 inches
	Diamètre :	250 mm / 9.84 inches
	Poids :	2.3 kg / 5.07 lbs
Infos colisage	Hauteur du colis :	300 mm / 11.81 inches
	Largeur du colis :	315 mm / 12.4 inches
	Profondeur du colis :	315 mm / 12.4 inches
	Poids du colis :	3.55 kg / 7.83 lbs

NUMÉRO DE PIÈCE

- **13133054**

BS 8

EAN 8024530005733

DRAWINGS

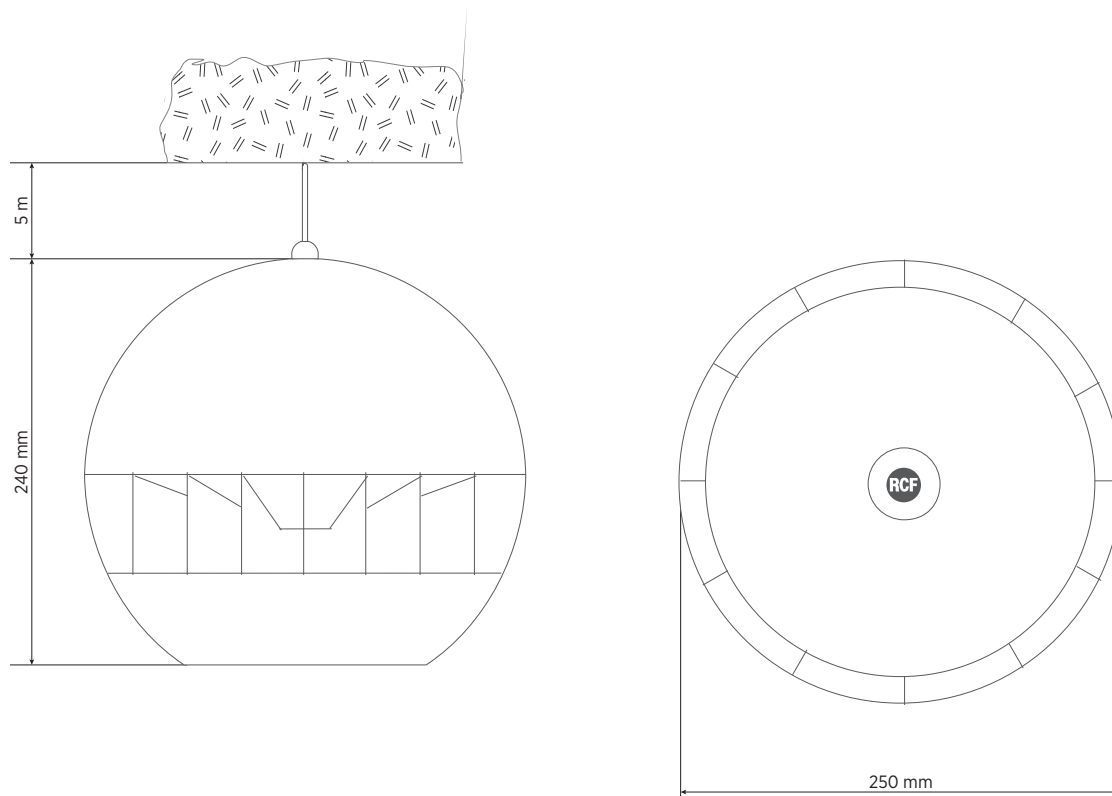

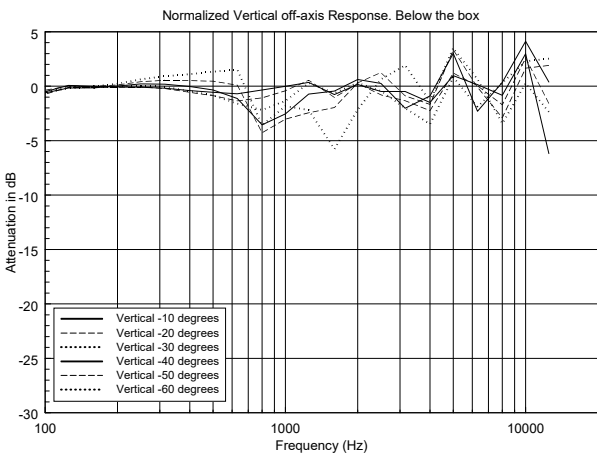
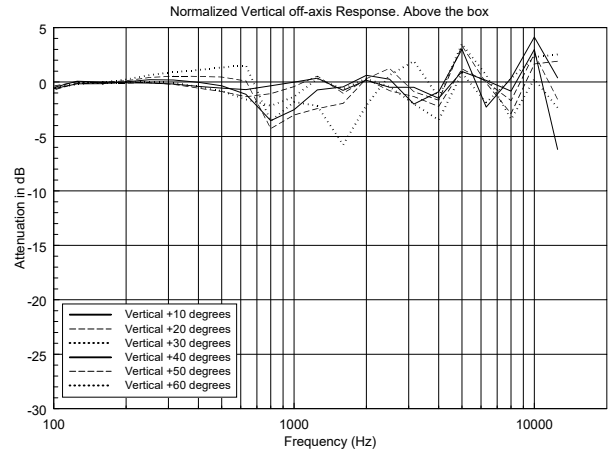
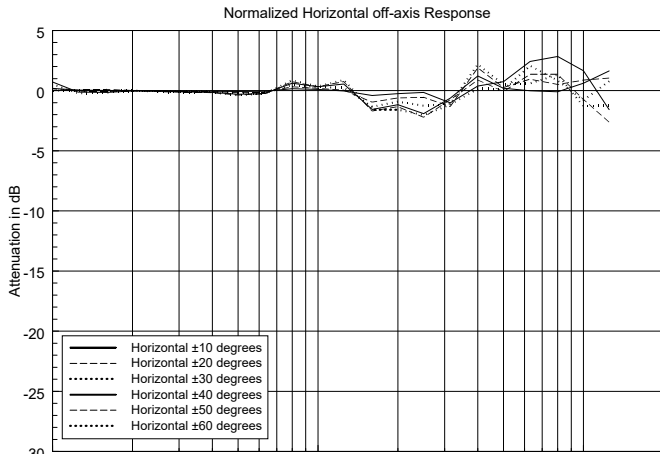
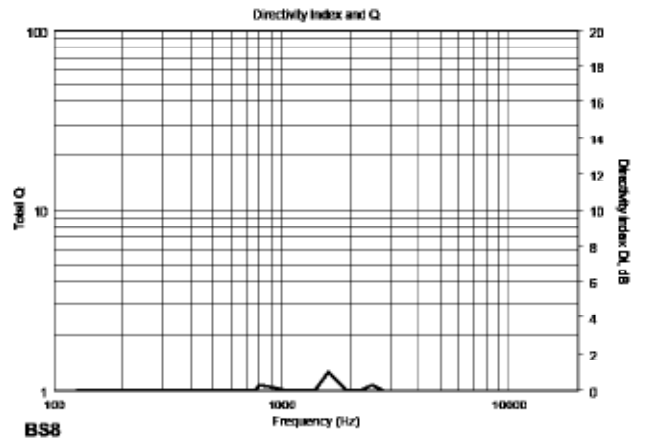
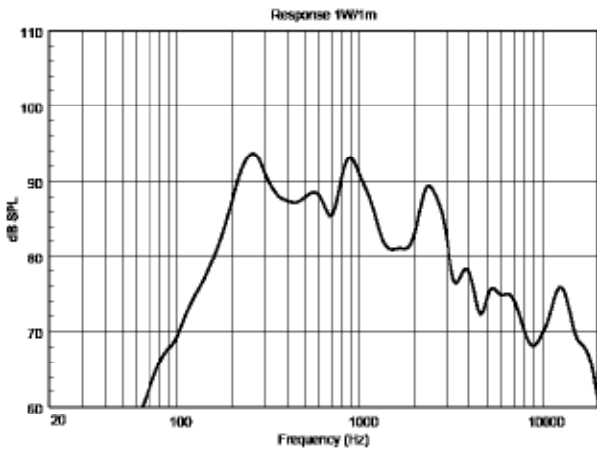

HORIZONTAL 1/3 POLAR PLOT

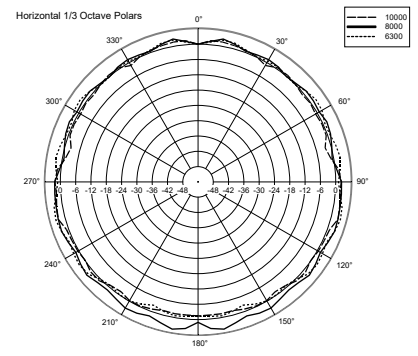
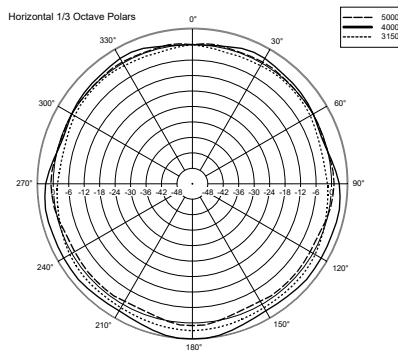
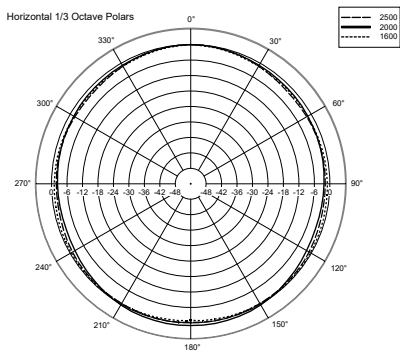
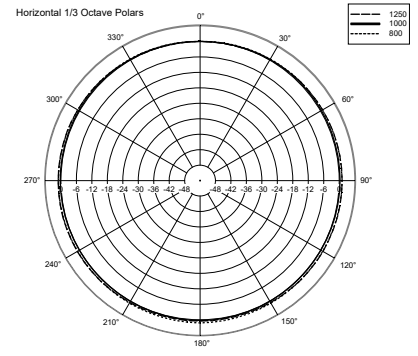
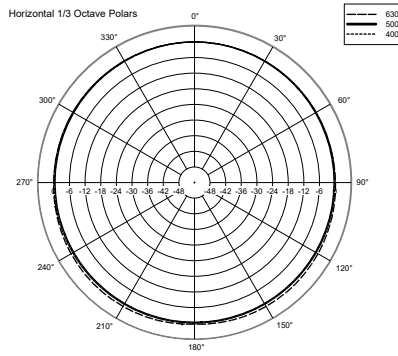
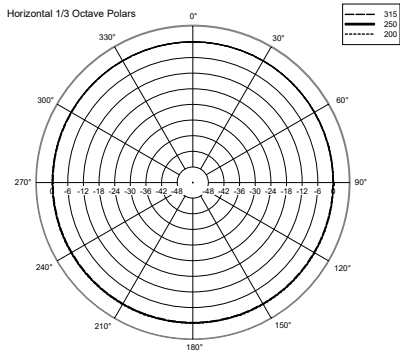

VERTICAL 1/3 POLAR PLOT

