

COMPACT C 45

ENCEINTE PROFESSIONNELLE À DEUX VOIES

DESCRIPTION

La COMPACT C 45 est une enceinte point source à deux voies conçue pour des applications de haute puissance à proche et moyenne distance. Elle est idéale pour la sonorisation et les systèmes distribués. Elle combine un moteur à compression de 4" à aimant au néodyme, un haut-parleur grave de 15" à aimant au néodyme et un guide d'ondes à directivité constante orientable assurant une dispersion cohérente de 100° x 50°, avec un son sans distorsion, même à haut niveau SPL. Le coffret, élégant et léger, possède un revêtement spécial en polyuréthane et une grille thermolaquée avec une mousse de protection. Des accessoires de montage disponibles en option permettent une installation murale ou au plafond.



CARACTÉRISTIQUES

- Puissance admissible 700 W (RMS)
- 138 dB SPL max
- Réponse en fréquence 48 - 20 000 Hz
- Pavillon à directivité constante 100° x 50°
- 1 haut-parleurs grave 15" de haute puissance, aimant au néodyme
- 1 moteur à compression, bobine mobile 4" à aimant au néodyme
- Grille avant en acier avec protection en mousse
- Points de fixation disponibles sur les panneaux supérieur, inférieur, arrière et latéraux

SPÉCIFICATIONS

Spécifications acoustiques	Réponse en fréquence (-10 dB) :	48 Hz ÷ 20000 Hz
	SPL max. @ 1m:	138 dB
	Angle de couverture horizontale:	100°
	Angle de détection vertical:	50°
	Indice de directivité Q :	10
	Sensibilité du système:	98 dB
Section alimentation	Amplification:	Full Range
	Impédance nominale: alimentation	8 ohm
	Manipulation de tension:	700 W RMS
	Manipulation de tension de crête:	2800 W PEAK
	Amplificateur recommandé:	1400 W
	Protections:	Dynamic Active Mosfet
	Fréquences de recouvrement :	1100 Hz
Hauts-parleurs	Pilote de compression :	1 x 1.4" neo, 4.0" v.c
	Woofers :	15" neo, 4.0" v.c
Sections entrées/sorties	Connecteurs d'entrée :	Speakon
	Connecteurs de sortie :	Speakon
Conformité standard	Safety agency:	CE compliant
Spécifications physiques	Matériau du cabinet/caisson :	Birch plywood
	Matériel :	4 x M8, 14 x M10
	Grille :	Steel with clothing
	Couleur :	Black - RAL 9005
Taille	Hauteur :	705 mm / 27.76 inches
	Largeur :	418.8 mm / 16.49 inches
	Profondeur :	460 mm / 18.11 inches
	Poids :	32.5 kg / 71.65 lbs
Infos colisage	Hauteur du colis :	755 mm / 29.72 inches
	Largeur du colis :	472 mm / 18.58 inches
	Profondeur du colis :	513 mm / 20.2 inches
	Poids du colis :	35 kg / 77.16 lbs

NUMÉRO DE PIÈCE

- **13000602**

COMPACT C 45

EAN 8024530020286

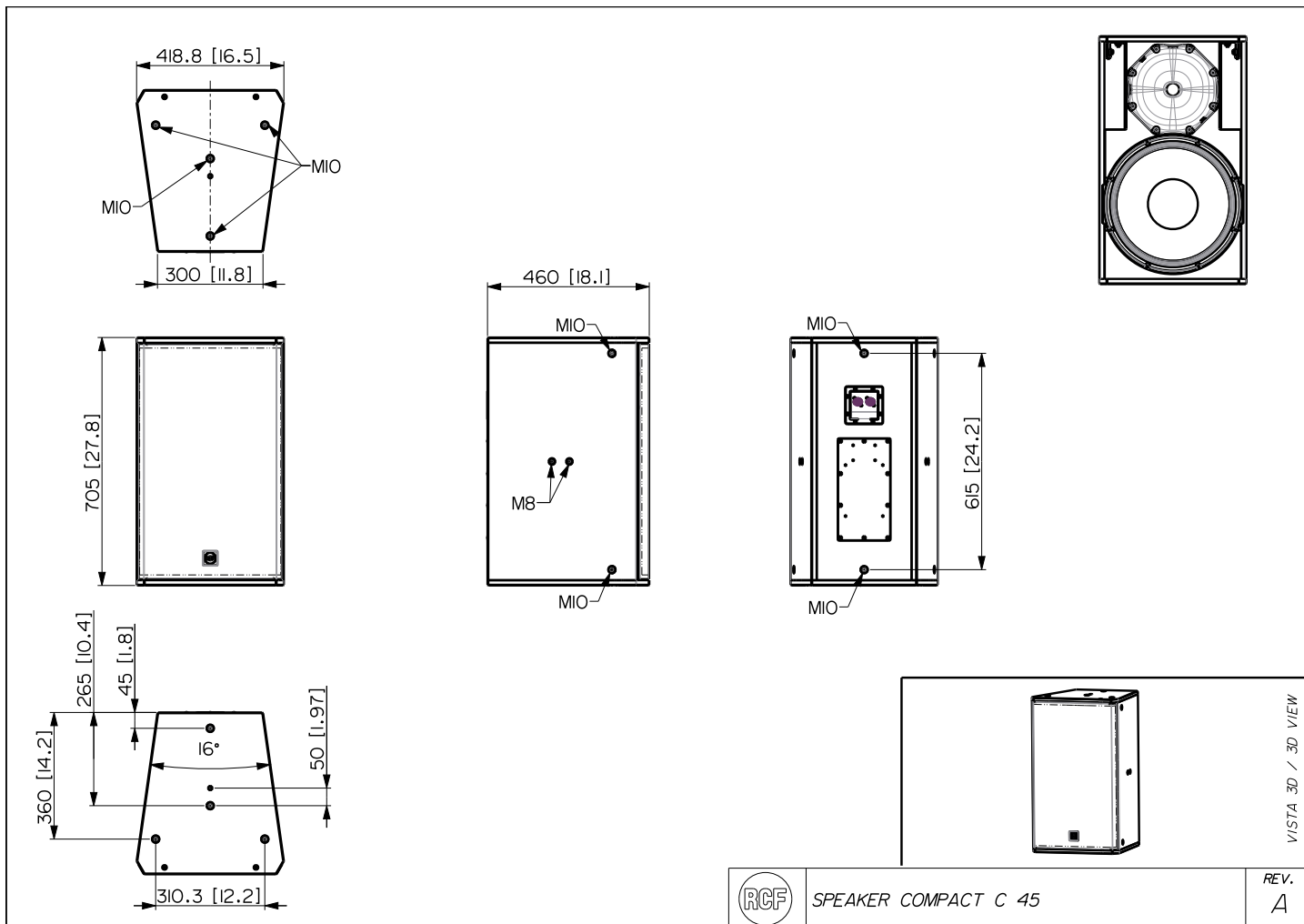

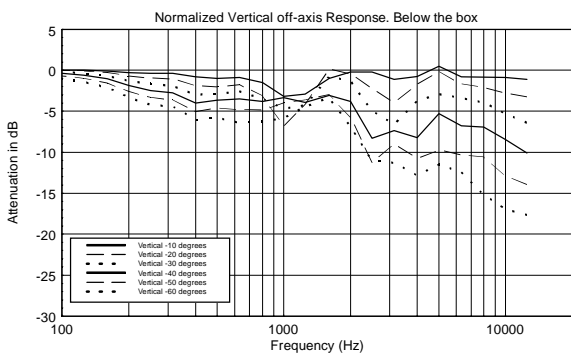
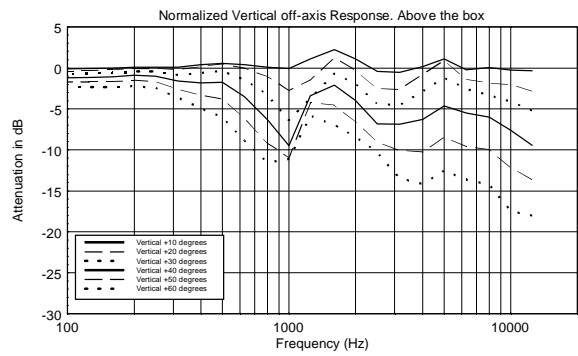
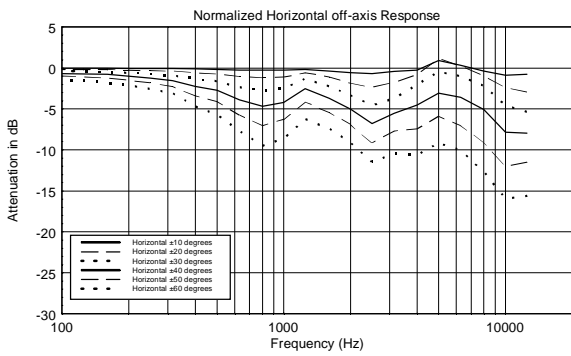
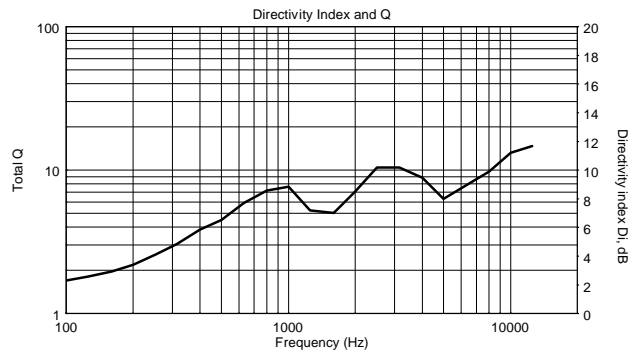
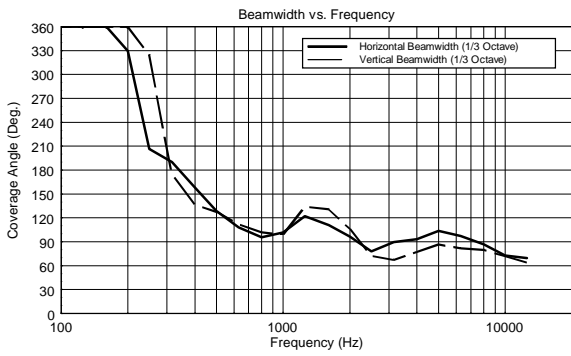
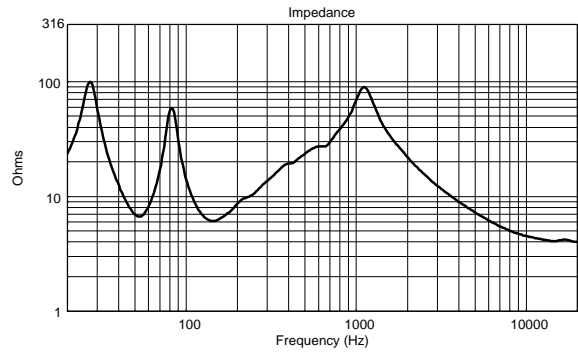
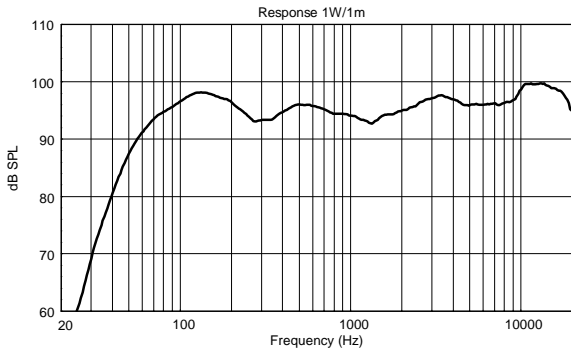

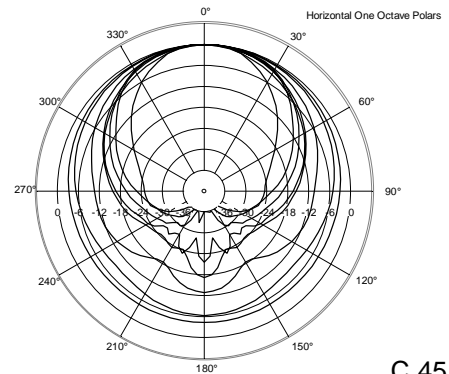
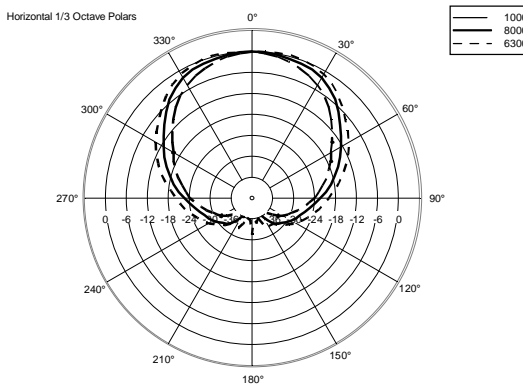
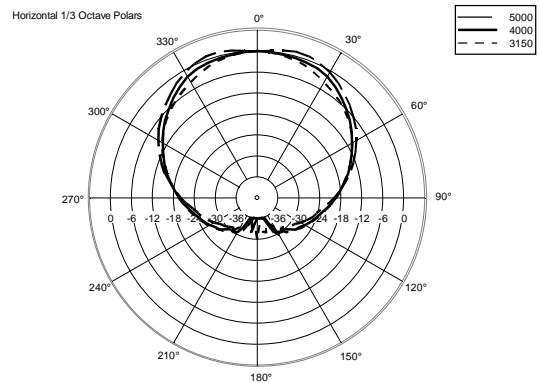
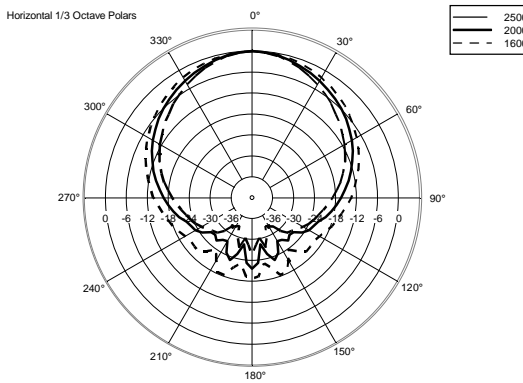
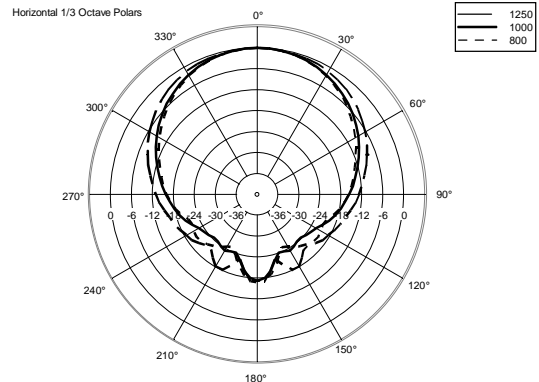
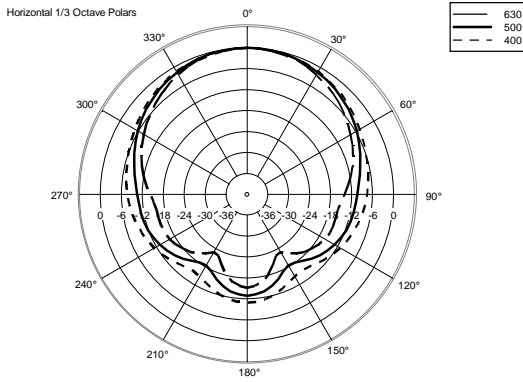
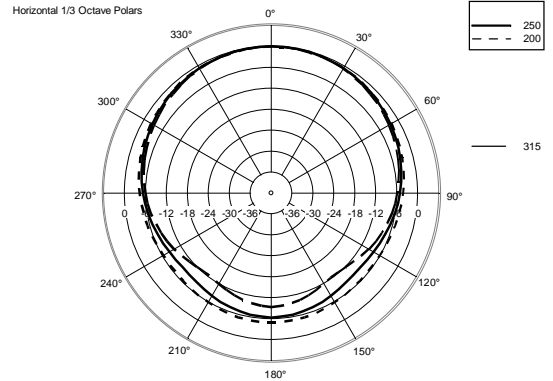
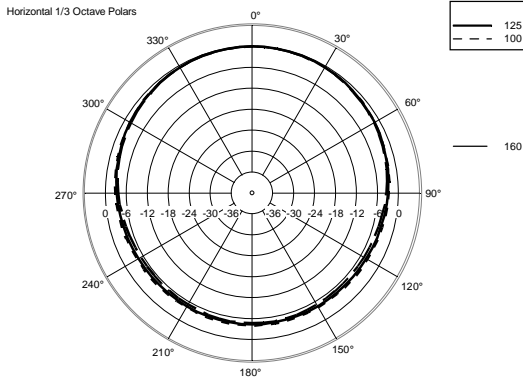

Vertical 1/3 Octave Polars

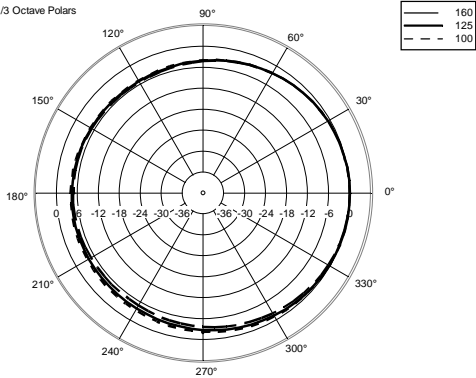

Vertical 1/3 Octave Polars

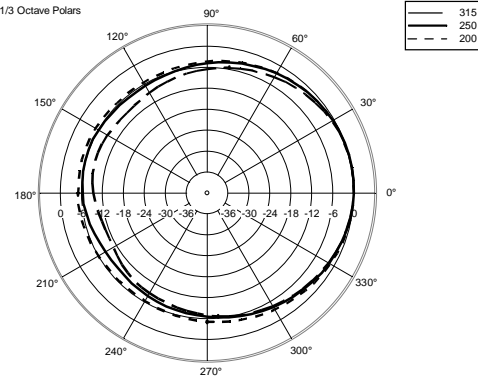

Vertical 1/3 Octave Polars

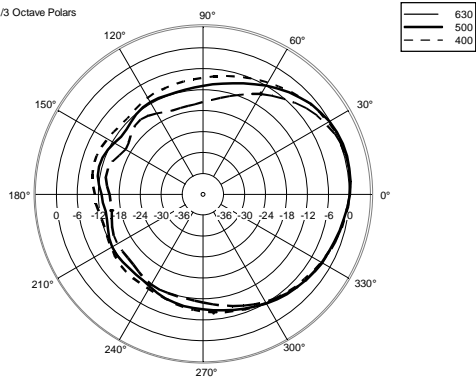

Vertical 1/3 Octave Polars

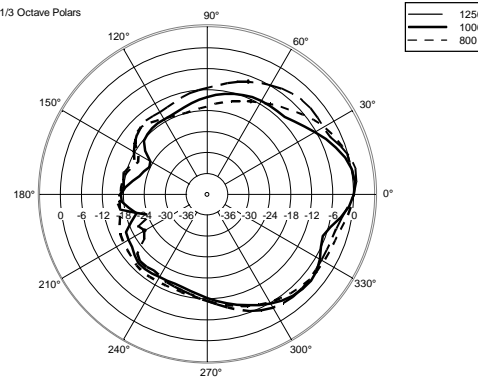

Vertical 1/3 Octave Polars

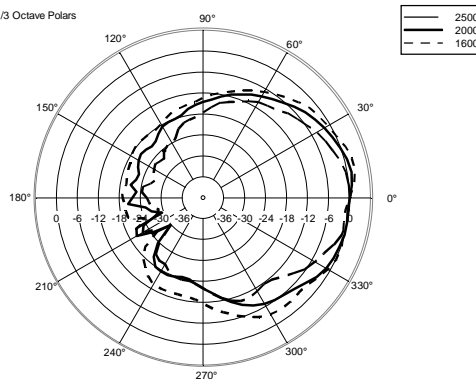

Vertical 1/3 Octave Polars

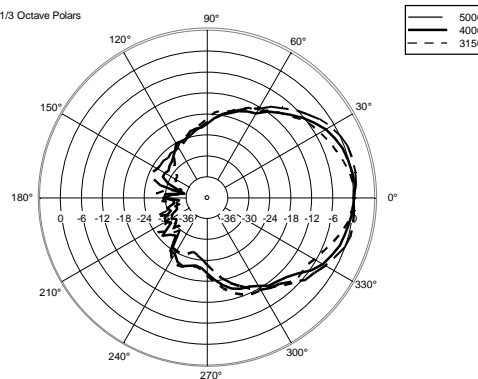

Vertical 1/3 Octave Polars

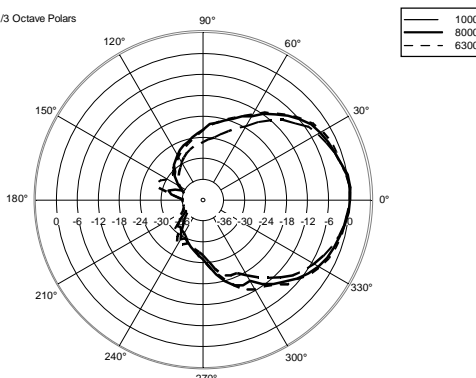

Vertical One Octave Polars

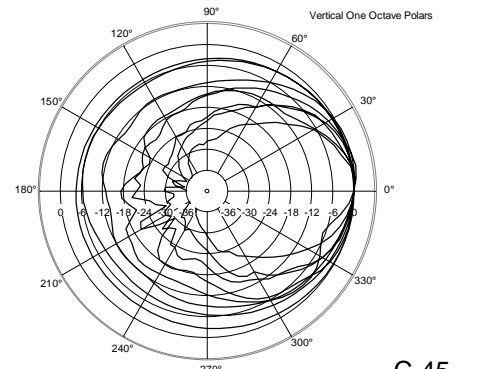

ACCESSOIRES

HORN KIT HN-KIT COMPACT C 32 C 45

NUMÉRO DE
PIÈCE**13360505**

EAN:

8024530020019



PANEL PNL IN-OUT AMPHENOL

NUMÉRO DE
PIÈCE**12399063**

EAN:

8024530020149