

COMPACT M 12

ENCEINTE PASSIVE DEUX VOIES

DESCRIPTION

La COMPACT M 12 est une enceinte deux voies large bande polyvalente, adaptée à un grand nombre d'applications. Sa sonorité agréable est d'une grande aide dans les applications en champ proche pour une meilleure intelligibilité. La M 12 se caractérise par une sensibilité élevée, typique des enceintes audio professionnelles grâce à l'utilisation d'aimants surdimensionnés et par une qualité sonore hi-fi, avec une réponse en fréquence régulière et étendue, grâce au tweeter à moteur à chambre de compression chargé par un guide d'ondes. Le niveau SPL que peut atteindre la M 12 avec une faible distorsion dépasse de loin toutes les attentes d'un produit aussi compact. Le design élégant et compact, avec une finition soignée, permet d'adapter la M 12 à presque tous les environnements et contraintes architecturales. Les accessoires de montage en option permettent d'utiliser la M 12 dans le cadre d'une installation murale ou au plafond.



CARACTÉRISTIQUES

- Puissance admissible 300 W RMS
- 129 dB SPL max.
- Réponse en fréquence 55 - 20000 Hz
- Pavillon à directivité constante 90° x 70°
- 1 x haut-parleur grave haute puissance de 12"
- 1 x moteur à compression avec bobine mobile de 35,5 mm (1,4")
- Coffret contreplaqué haute qualité
- Points de fixation disponibles sur les panneaux arrière, supérieur et inférieur

SPÉCIFICATIONS

Specifications acoustiques	Réponse en fréquence (-10 dB) :	55 Hz ÷ 20000 Hz
	SPL max. @ 1m:	129 dB
	Angle de couverture horizontale:	90°
	Angle de détection vertical:	70°
	Indice de directivité Q :	9
	Sensibilité du système:	98 dB
Section alimentation	Amplification:	Full Range
	Impédance nominale: alimentation	8 ohm
	Manipulation de tension:	300 W
	Manipulation de tension de crête:	1200 W PEAK
	Amplificateur recommandé:	600 W
	Protections:	Dynamic active mosfet
	Fréquences de recouvrement :	1800 Hz
Hauts-parleurs	Pilote de compression :	1 x 1.0", 1.4" v.c
	Woofers :	12", 2.5" v.c
Sections entrées/sorties	Connecteurs d'entrée :	Euroblock
	Connecteurs de sortie :	Euroblock
Conformité standard	Safety agency:	CE compliant
Specifications physiques	Matériau du cabinet/caisson :	Plywood
	Matériel :	8 x M8, 8 x M10
	Grille :	Steel with clothing
	Couleur :	Black - RAL 9005, White - RAL 9003
Taille	Hauteur :	620 mm / 24.41 inches
	Largeur :	362 mm / 14.25 inches
	Profondeur :	404 mm / 15.91 inches
	Poids :	22 kg / 48.5 lbs
Infos colisage	Hauteur du colis :	655 mm / 25.79 inches
	Largeur du colis :	442 mm / 17.4 inches
	Profondeur du colis :	400 mm / 15.75 inches
	Poids du colis :	25.5 kg / 56.22 lbs

NUMÉRO DE PIÈCE

- **13000724**

COMPACT M 12 W
White - RAL 9003
EAN 8024530019365

- **13000596**

COMPACT M 12
Black - RAL 9005
EAN 8024530017811

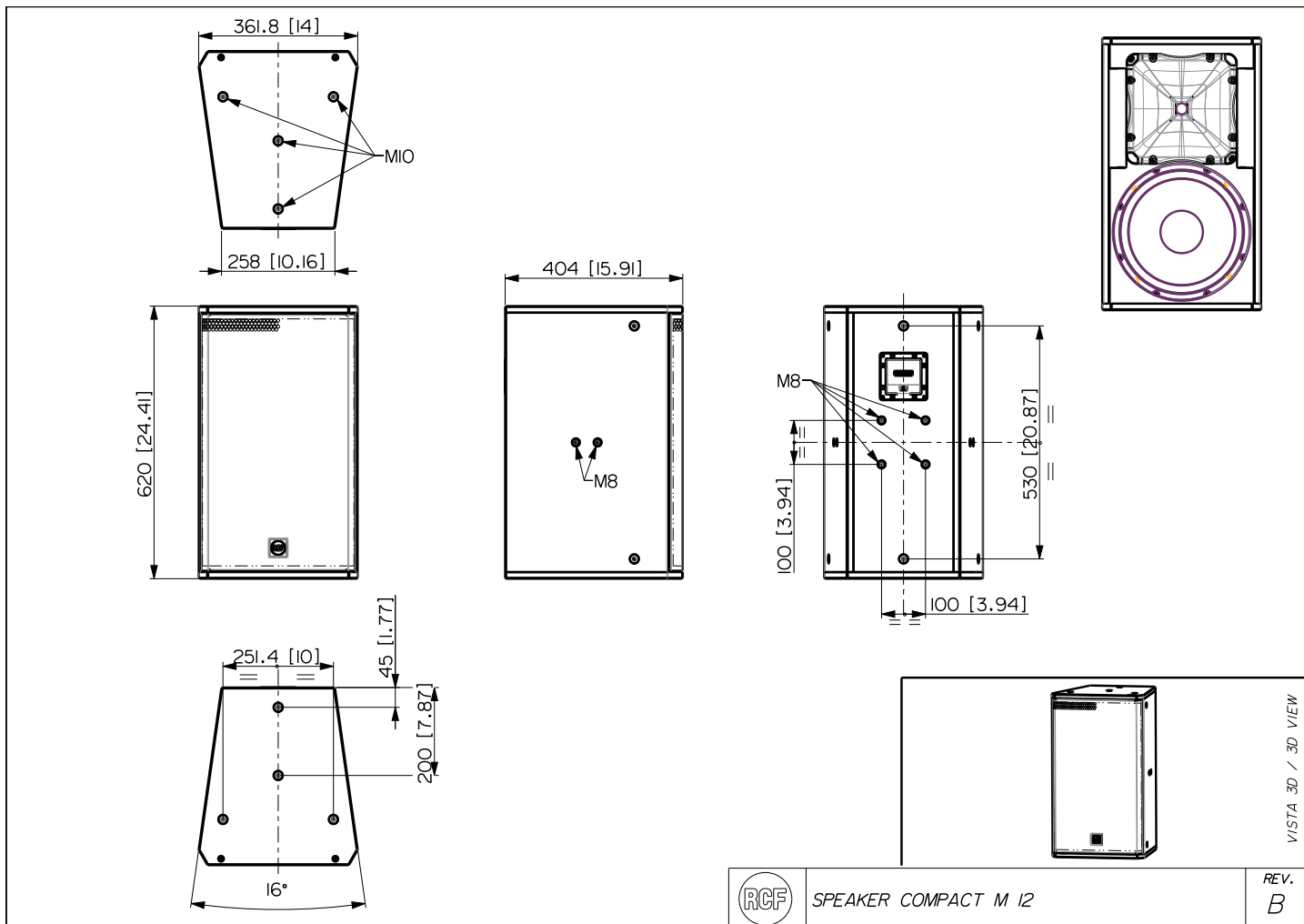

SPEAKER COMPACT M 12



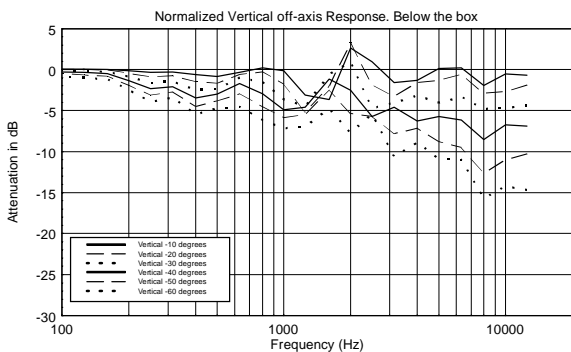
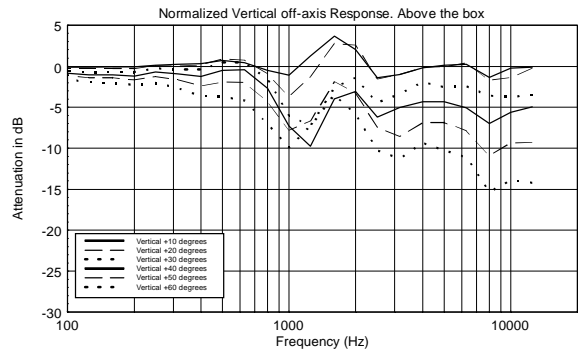
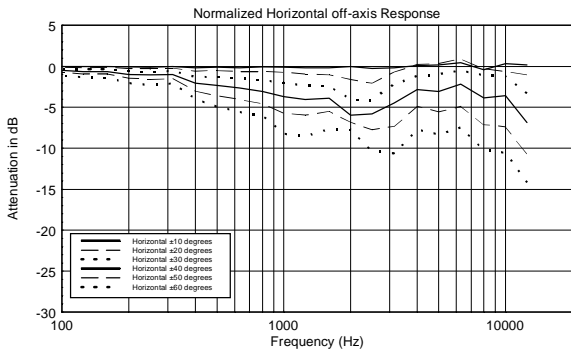
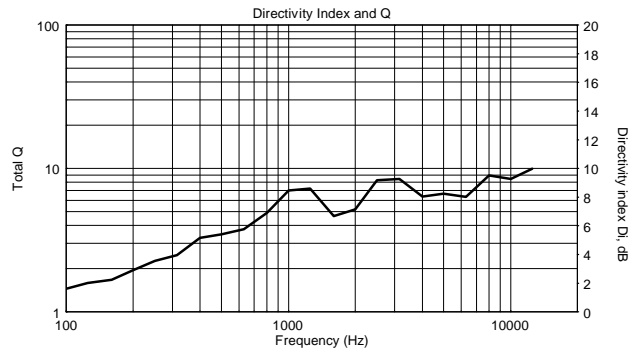
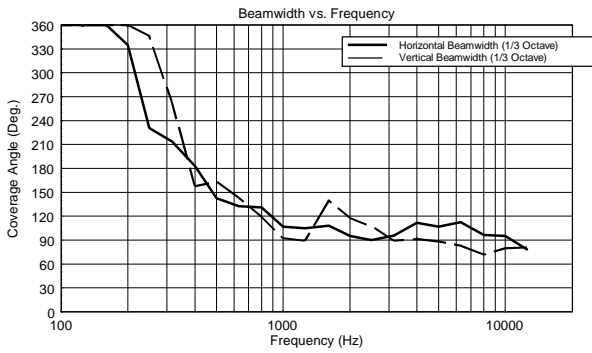
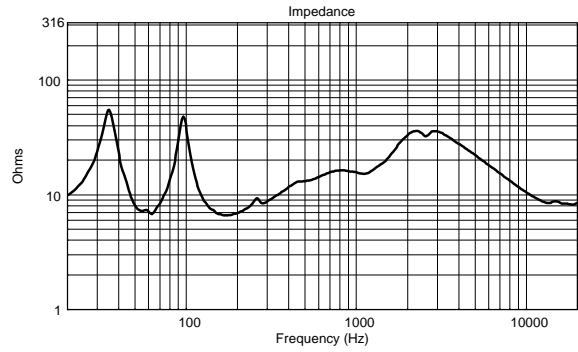
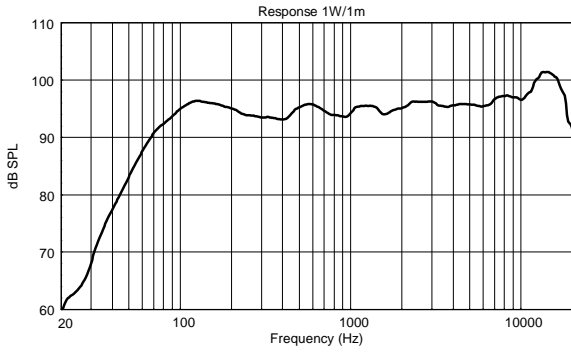

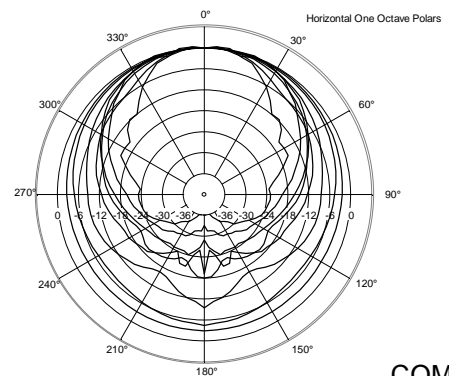
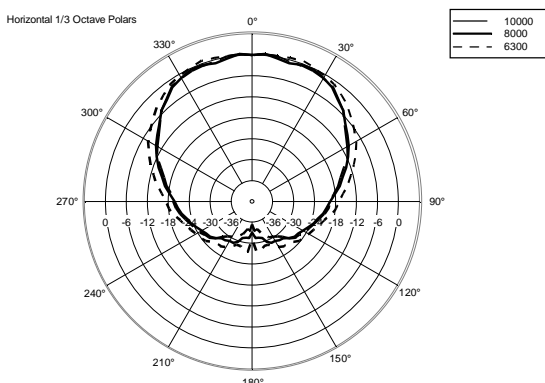
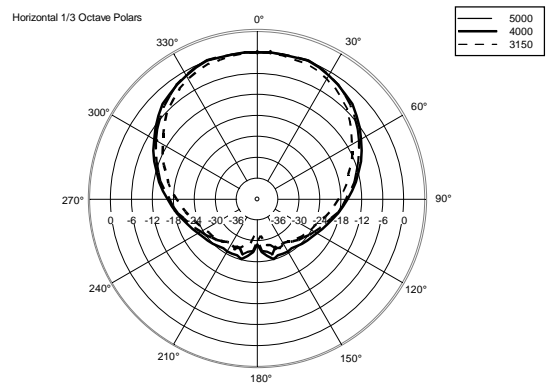
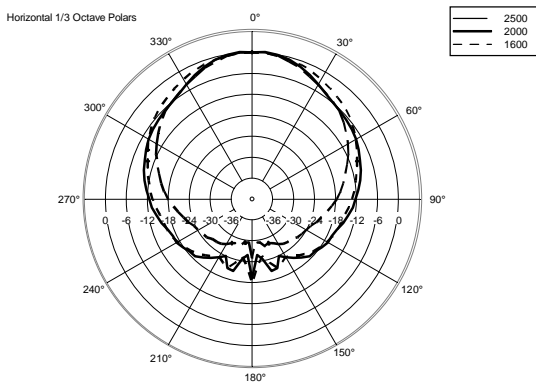
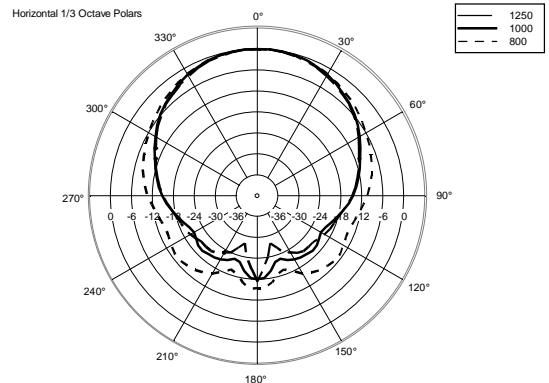
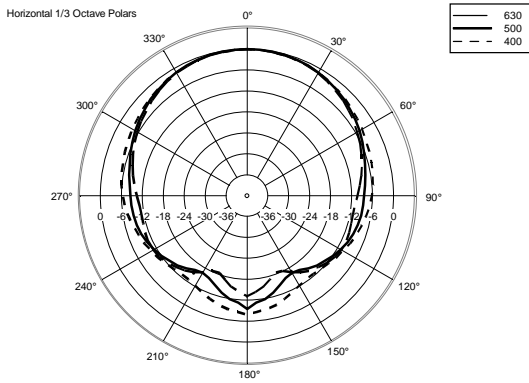
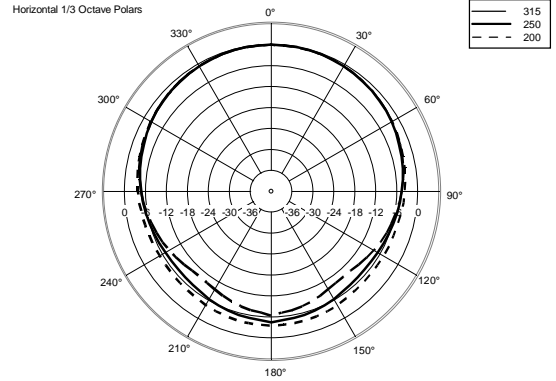
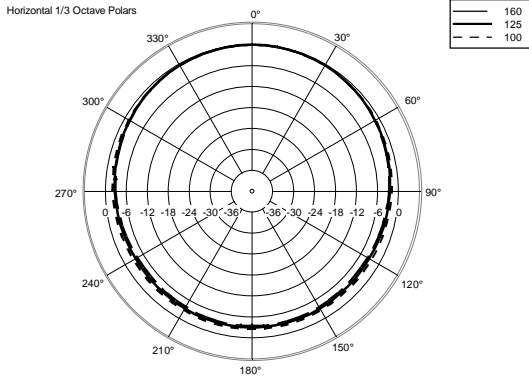
REV.
B

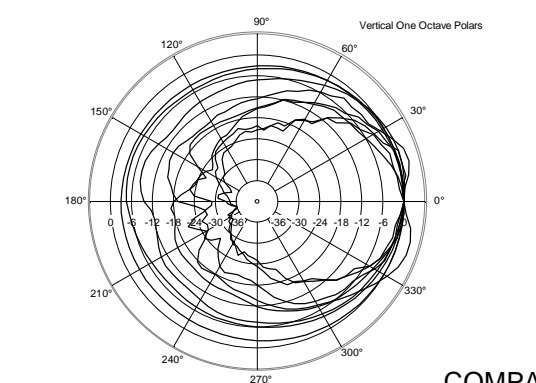
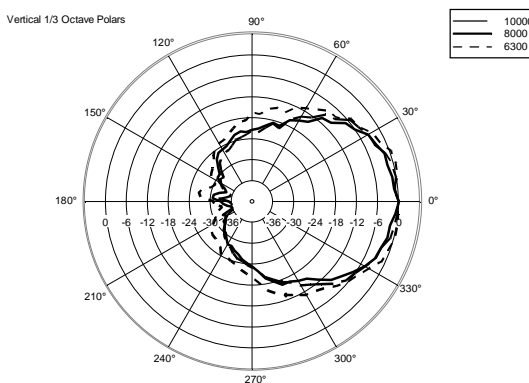
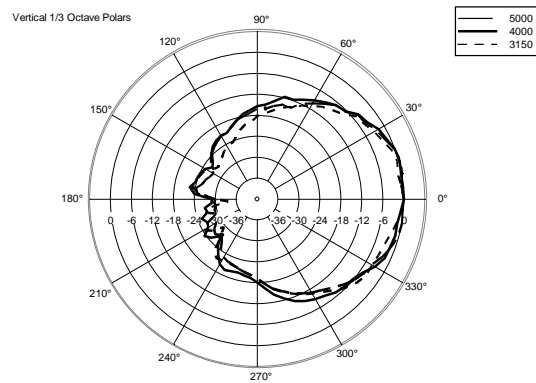
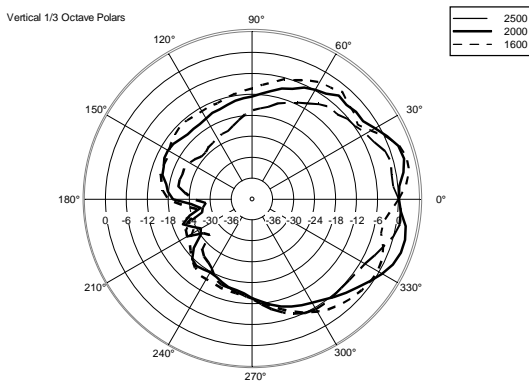
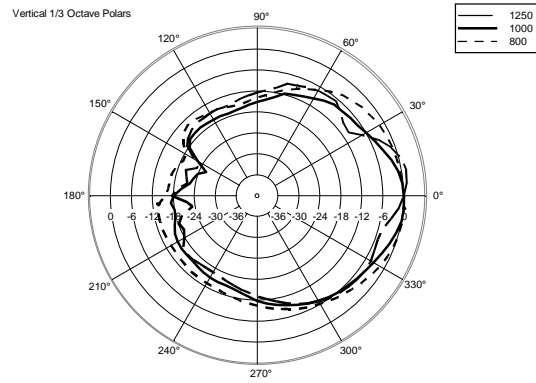
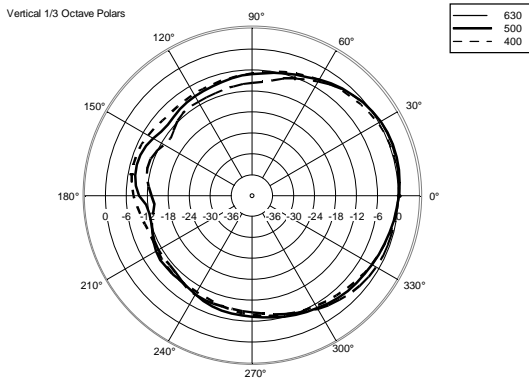
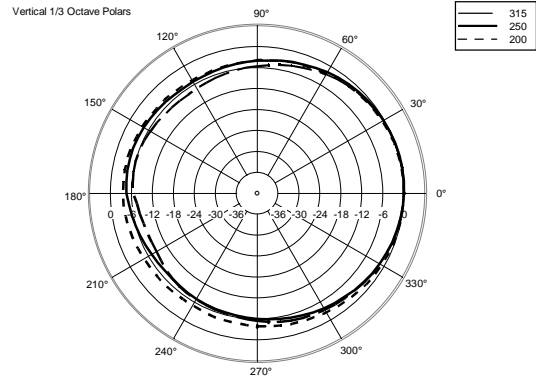
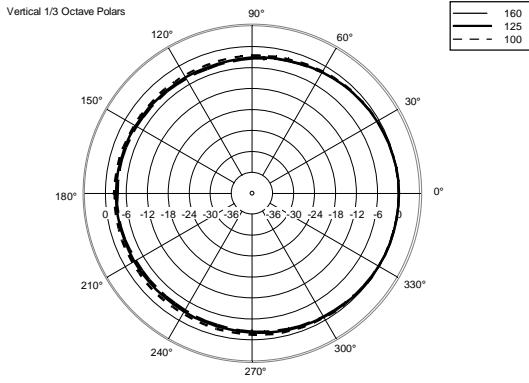





ACCESSOIRES

	<p>HORIZ. BRACKET H-BR 2X COMPACT M 12</p>	<p>NUMÉRO DE PIÈCE EAN:</p>	<p>13360445 8024530018283</p>
	<p>HORIZ. BRACKET H-BR 2X COMPACT M 12 W</p>	<p>NUMÉRO DE PIÈCE EAN:</p>	<p>13360464 8024530019570</p>
	<p>PANEL PNL IN-OUT AMPHENOL</p>	<p>NUMÉRO DE PIÈCE EAN:</p>	<p>12399063 8024530020149</p>
	<p>PANEL PNL IN-OUT SPEAKON</p>	<p>NUMÉRO DE PIÈCE EAN:</p>	<p>12399062 8024530018733</p>
	<p>VERTICAL BRACKET V-BR 2X COMPACT M 12</p>	<p>NUMÉRO DE PIÈCE EAN:</p>	<p>13360448 8024530018313</p>
	<p>VERTICAL BRACKET V-BR 2X COMPACT M 12 W</p>	<p>NUMÉRO DE PIÈCE EAN:</p>	<p>13360467 8024530019556</p>
	<p>WALL MOUNT BRACKET SWM-BR NC</p>	<p>NUMÉRO DE PIÈCE EAN:</p>	<p>13360199 8024530007355</p>