

DP 4

PROJECTEUR DE SON INDOOR/OUTDOOR

DESCRIPTION

Le projecteur sonore DP4 possède un look élégant, est facile à installer et s'adapte aux environnements commerciaux et industriels, notamment les supermarchés, piscines, entrepôts et parkings, ainsi qu'à tous les lieux nécessitant un son clair et détaillé.

Le DP4 possède un corps cylindrique en résine plastique et un système de fixation en aluminium. Il est équipé d'un haut-parleur à cône double protégé par une grille en aluminium, d'un transformateur pour ligne 100 V à voltage constant et d'un système permettant de préréglager la puissance au moment de l'installation. La fabrication est conforme à la norme IP 55.



CARACTÉRISTIQUES

- Indiqué pour la diffusion de musique et parole
- Puissance Musicale/RMS: 20/10W
- 5" à large bande à double cône
- Rendement max: 104 dB/1 m
- Angle de dispersion en fonction de l'intelligibilité vocale: 130°
- Transform. multiprises pour connexions à tension constante 100 incorporé
- Dimensions (Ø x l): 137 x 215 mm
- Corps en ABS et grille frontale en acier couleur blanc

SPÉCIFICATIONS

spécifications acoustiques	Réponse en fréquence (-10 dB) :	180 Hz ÷ 16000 Hz
	SPL max. @ 1m (dB) :	101 dB
	Angle de couverture (°) :	210°
	Sensibilité du système (dB) :	91 dB
section alimentation	Impédance nominale (Ohm) : alimentation	8 ohm
	Manipulation de tension :	10 W RMS
	Manipulation de tension de crête :	40 W PEAK
	Amplificateur recommandé :	20 W
hauts-parleurs	Gamme complète :	5.0"
sections entrées/sorties	Connecteurs d'entrée :	Cable
	Connecteurs de sortie :	Cable
	Transformateur de tension constante :	100 V
	Réglage de tension 1 (100 V) :	10 W - 1000 ohm
	Réglage de tension 2 (100 V) :	5 W - 2000 ohm
conformité standard	Degré de protection IP :	IP 55
	Marquage CE :	Yes
spécifications physiques	Matériau du cabinet/caisson :	ABS
	Matériel :	Plastic Material
	Grille :	Aluminium
	Couleur :	Grey - RAL 7035
taille	Profondeur :	215 mm / 8.46 inches
	Diamètre :	137 mm / 5.39 inches
	Poids :	1.3 kg / 2.87 lbs
infos colisage	Hauteur du colis :	160 mm / 6.3 inches
	Largeur du colis :	290 mm / 11.42 inches
	Profondeur du colis :	190 mm / 7.48 inches
	Poids du colis :	1.7 kg / 3.75 lbs

NUMÉRO DE PIÈCE

- **13000106**

DP 4

EAN 8024530005597

DRAWINGS

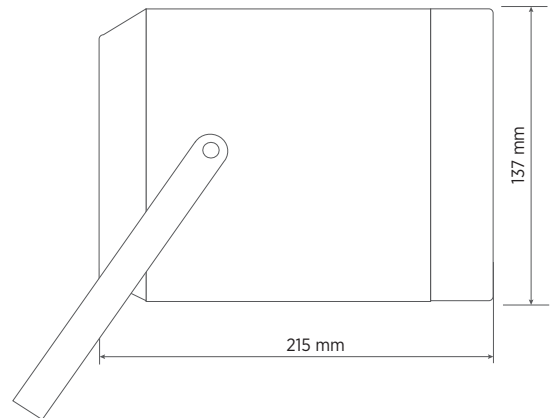
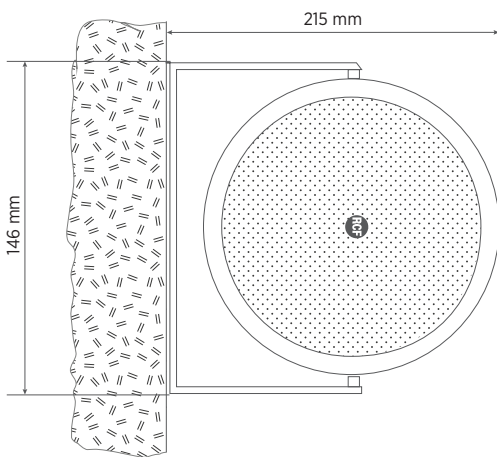

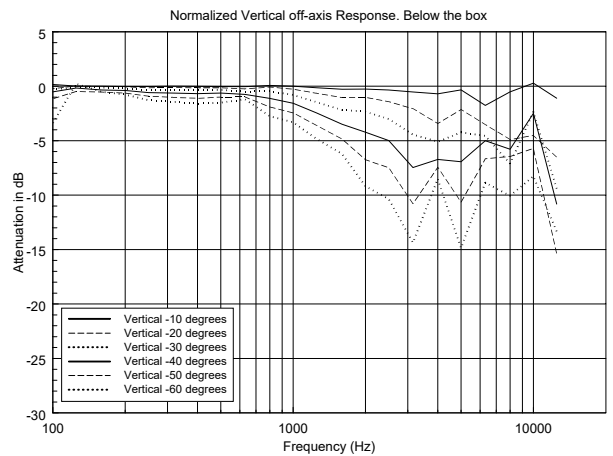
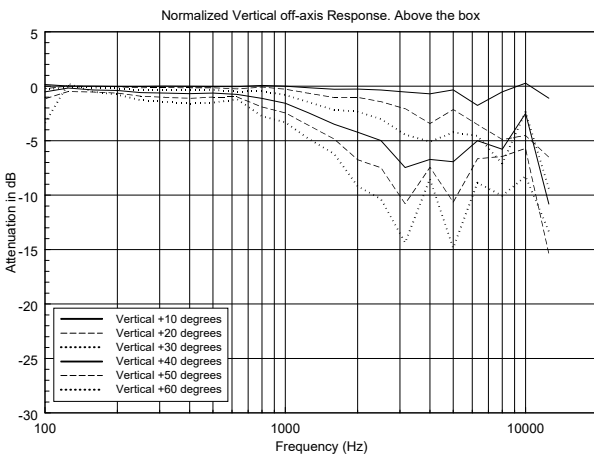
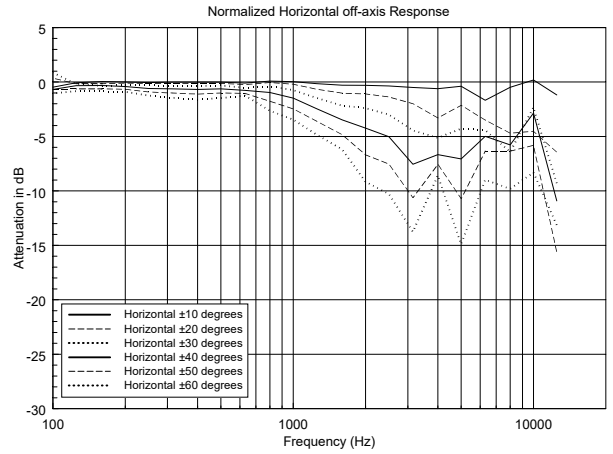
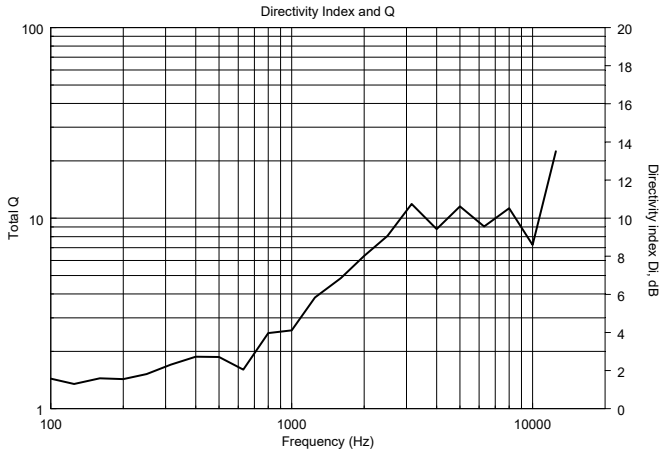
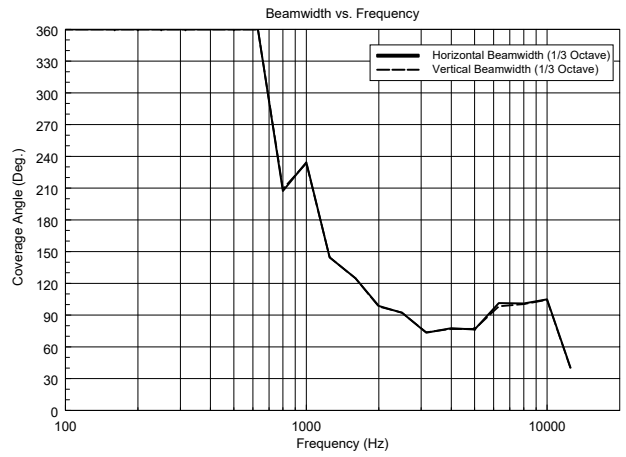
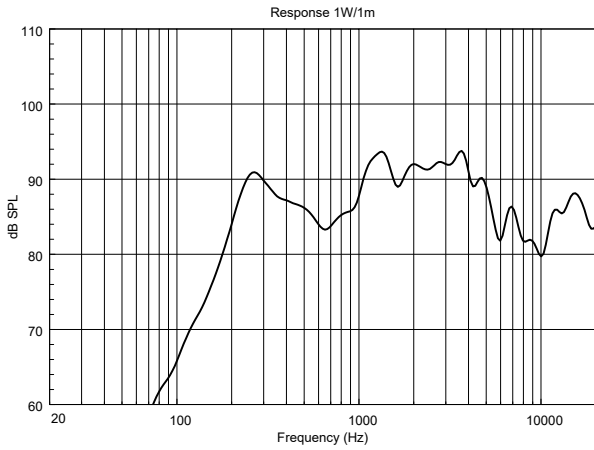

HORIZONTAL 1/3 POLAR PLOT

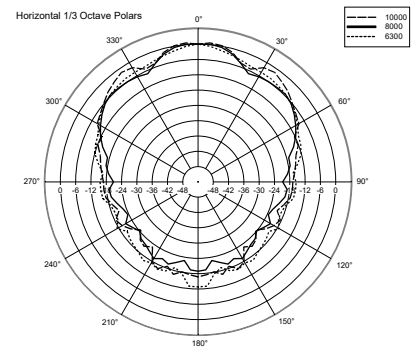
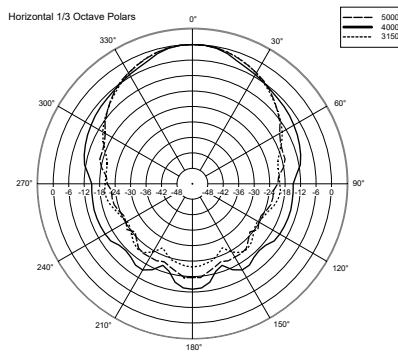
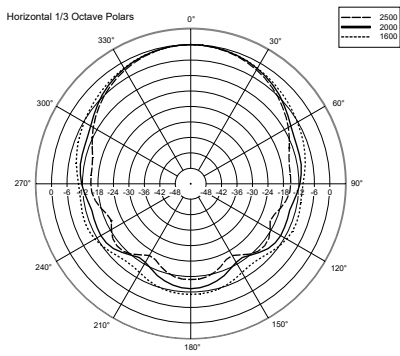
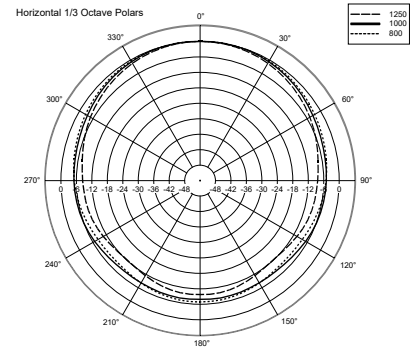
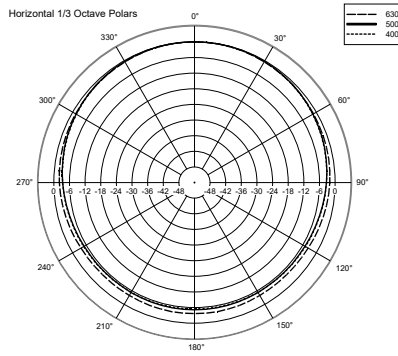
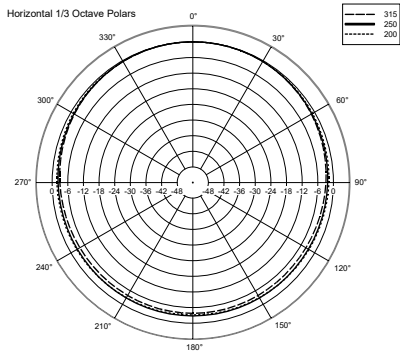

VERTICAL 1/3 POLAR PLOT

