

DUP 5EN

ENCEINTE MURALE UNIVERSELLE EN PLASTIQUE

DESCRIPTION

La DUP 5EN est une enceinte universelle conçue pour une installation sur un mur. Elle convient particulièrement à la diffusion de messages d'alarme grâce à sa reproduction sonore d'une grande intelligibilité, et à sa résistance aux températures élevées atteintes lors d'un incendie. Les borniers, destinés aux câbles d'entrée et de sortie résistants au feu, sont en céramique. Un fusible thermique protège l'intégrité de la ligne dans le cas où la chaleur affecte l'enceinte. Câblage interne de l'enceinte en matériaux résistant aux flammes.

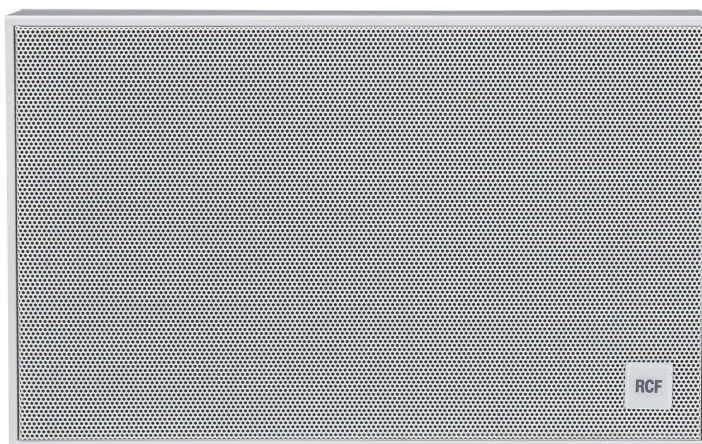

CARACTÉRISTIQUES

- Haut-parleur large bande de 5,5".
- Puissance commutable (ligne 100 V) : 6 W - 3 W - 1,5 W.
- Sensibilité de 92 dB.
- Couleur blanc RAL 9016.
- Boîtier et grille en plastique.
- Bornier entrée/sortie en céramique.
- Fusible de protection thermique.

SPÉCIFICATIONS

Spécifications acoustiques

Réponse en fréquence (-10 dB) :	130 Hz ÷ 17000 Hz
SPL max. @ 1m:	100 dB
SPL max. @ 4m:	88 dB
Angle de couverture:	180°
Sensibilité du système:	92 dB
Sensibilité du système 1 W @ 4 m:	80 dB

Section alimentation

Manipulation de tension:	6 W
Manipulation de tension de crête:	24 W PEAK
Amplificateur recommandé:	12 W
Protections:	Thermal fuse

Hauts-parleurs

Gamme complète :	5.5"
------------------	------

Sections entrées/sorties

Connecteurs d'entrée :	Ceramic screw terminals
Connecteurs de sortie :	Ceramic screw terminals
Transformateur de tension constante :	100 V
Réglage de tension 1:	6 W - 1667 ohm
Réglage de tension 2:	3 W - 3333 ohm
Réglage de tension 3:	1.5 W - 6667 ohm

Conformité standard

Certifié EN54-24 :	Yes
Marquage CE :	Yes
Numéro CPR :	0068-CPPR-085/2017

Spécifications physiques

Matériau du cabinet/caisson :	ABS
Grille :	Steel
Couleur :	White - RAL 9016

Taille

Hauteur :	166 mm / 6.54 inches
Largeur :	267 mm / 10.51 inches
Profondeur :	80 mm / 3.15 inches
Poids :	1.15 kg / 2.54 lbs

Infos colisage

Hauteur du colis :	90 mm / 3.54 inches
Largeur du colis :	280 mm / 11.02 inches
Profondeur du colis :	170 mm / 6.69 inches
Poids du colis :	1.15 kg / 2.54 lbs

NUMÉRO DE PIÈCE

- **13100019**

DUP 5EN

EAN 8024530014759

DRAWINGS

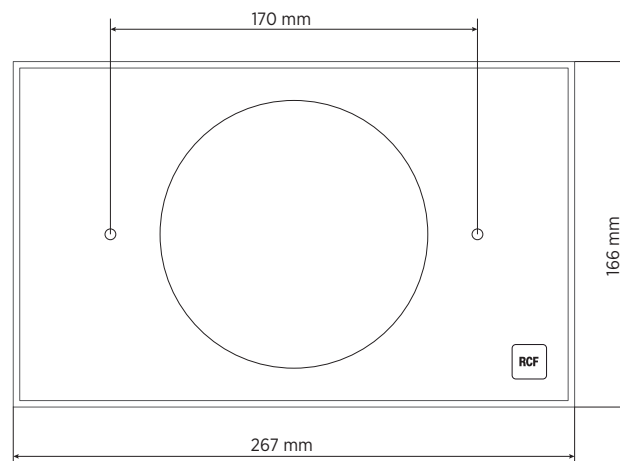

SCHEMATICS

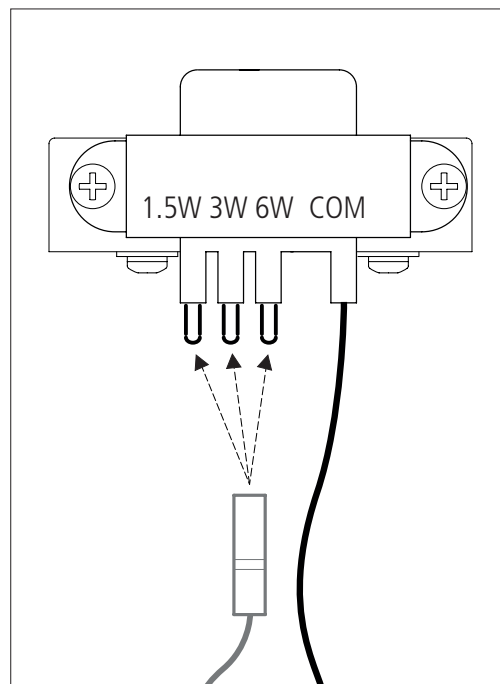
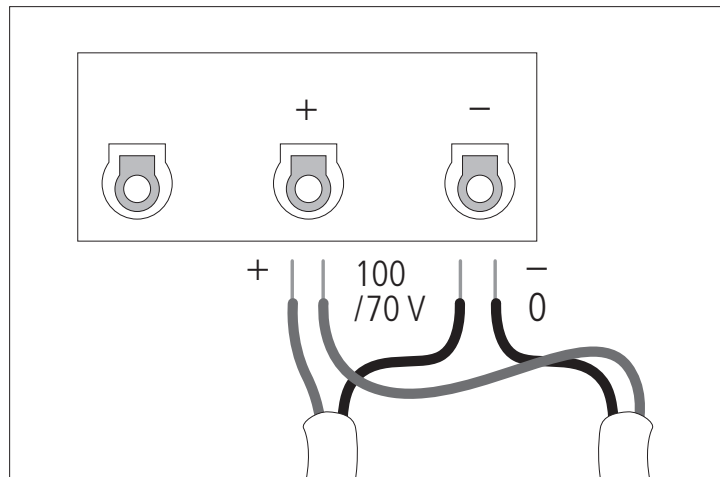

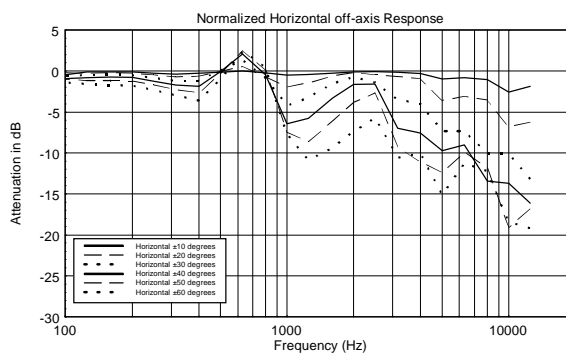
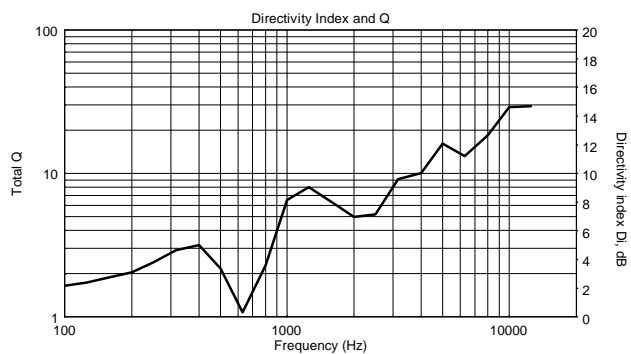
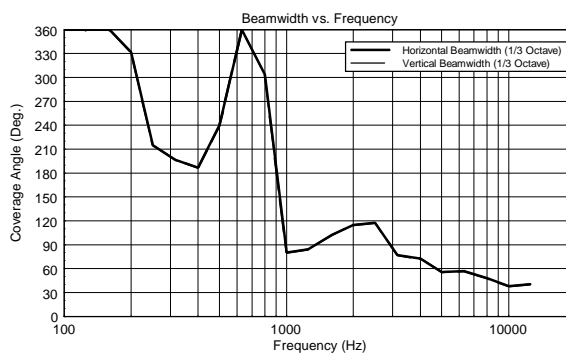
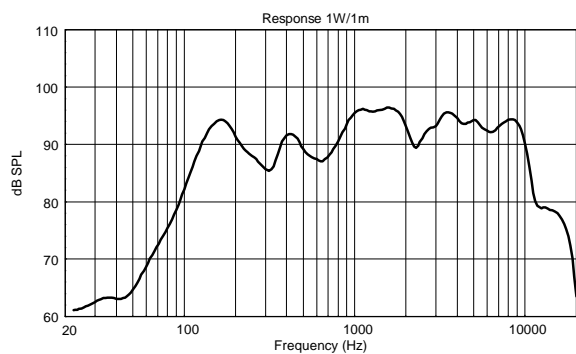

Horizontal 1/3 Octave Polars

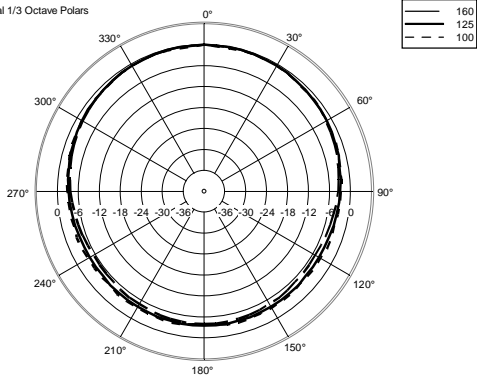

Horizontal 1/3 Octave Polars

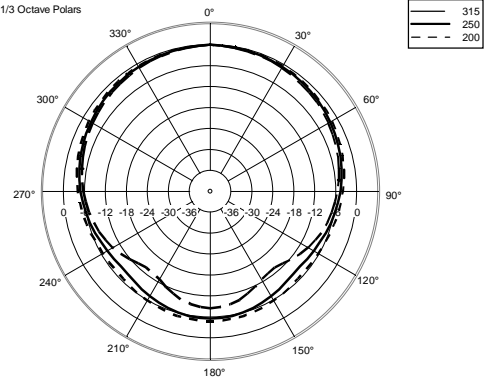

Horizontal 1/3 Octave Polars

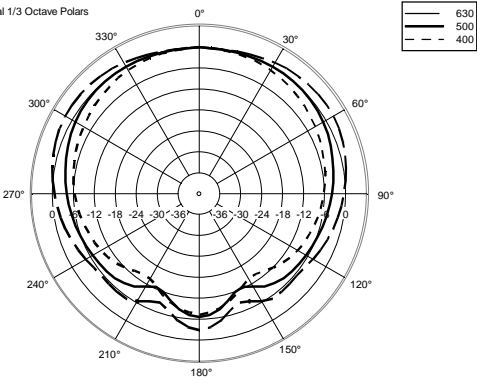

Horizontal 1/3 Octave Polars

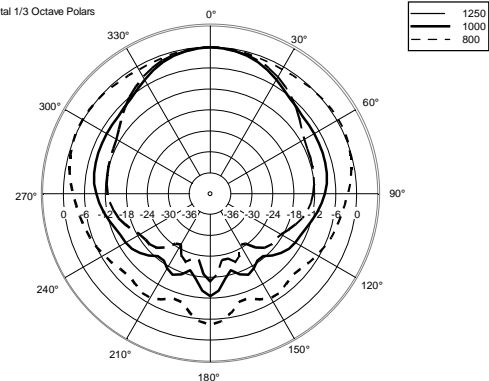

Horizontal 1/3 Octave Polars

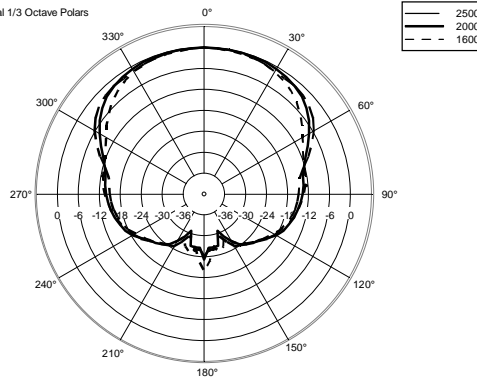

Horizontal 1/3 Octave Polars

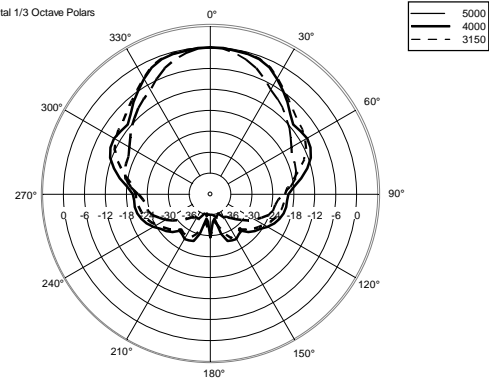

Horizontal 1/3 Octave Polars

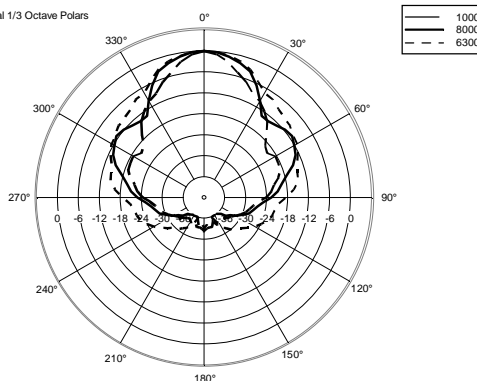

Horizontal One Octave Polars

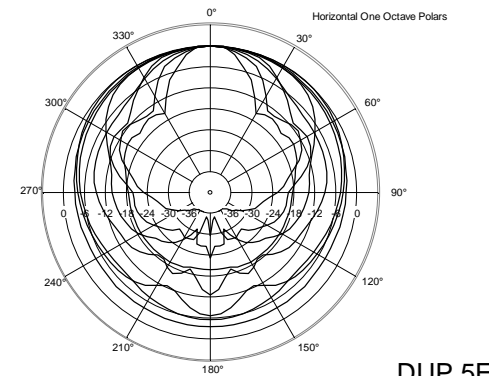

ACCESSOIRES



CV 225 CABLE SPEAKER 100V SEZ 2X2.5MMQ EV

NUMÉRO DE
PIÈCE
EAN:

14380032
8024530012182

REMARQUES

AUCUNE PRÉCAUTION n'est NÉCESSAIRE avec un PERSONNEL QUALIFIÉ pour des tensions AUDIO allant jusqu'à 120 V lorsque des symboles d'avertissement sont présents près des borniers. Dans le cas d'une tension AUDIO allant jusqu'à 71 V, les symboles d'avertissement ne sont même pas nécessaires.

Pas la peine de mettre à la terre les parties métalliques des enceintes équipées de transformateurs et connectées aux sorties 70,7 / 100 V des amplificateurs de puissance qui ne sont pas reliés à la terre (réf. EN 62368-1, item 4.3.2.2), sauf spécification dans la réglementation locale.
