

HD 35-A

ENCEINTE ACTIVE A DEUX VOIES

DESCRIPTION

Le moteur à chambre de compression avec aimant néodyme, bobine mobile de 3,0 pouces et dôme en titane offre une clarté des voix et une projection sonore uniques sur la HD 35-A. Le haut-parleur grave de 15 pouces assure une réponse extrêmement linéaire et un contrôle précis dans l'extrême-grave. L'amplificateur délivre 1400 watts et est contrôlé par un DSP qui prend en charge le crossover, l'égalisation, les algorithmes FIRPHASE, le limiteur progressif et la protection des transducteurs.



CARACTÉRISTIQUES

- 132 dB SPL maxi
- Amplification 2 voies, puissance crête 1400 W
- Traitement DSP avec FIRPHASE
- Fréquence de coupure à 800 Hz pour une parfaite reproduction des voix
- Moteur à compression à membrane titane 1,4 pouce, bobine mobile 3,0 pouces Aimant néodyme
- Haut-parleur grave de 15 pouces, grande puissance
- Fréquence de coupure à 800 Hz pour une parfaite reproduction des voix
- Amplificateur de Classe D silencieux sans ventilation

SPÉCIFICATIONS

Spécifications acoustiques	Réponse en fréquence :	45 Hz ÷ 20000 Hz
	SPL max. @ 1m:	132 dB
	Angle de couverture horizontale:	90°
	Angle de détection vertical:	60°
Hauts-parleurs	Pilote de compression :	1.4", 3.0" v.c
	Woofers :	15", 3.0" v.c
Sections entrées/sorties	Signal d'entrée :	bal/unbal
	Connecteurs d'entrée :	XLR, Jack
	Connecteurs de sortie :	XLR
	Sensibilité d'entrée :	-2 dBu/+4 dBu
	Micro : Sensibilité d'entrée :	-32 dBu
Section processeur	Fréquences de recouvrement :	800 Hz
	Protections :	Thermal, RMS
	Limiteur :	Soft Limiter
	Commandes :	Volume, Boost, Mic/Line
Section alimentation	Puissance totale :	1400 W Peak, 700 W RMS
	Hautes fréquences :	400 W Peak, 200 W RMS
	Basses fréquences :	1000 W Peak, 500 W RMS
	Système de refroidissement :	Convection
	Connexions :	Powercon IN/OUT
Spécifications physiques	Matériau du cabinet/caisson :	PP Composite
	Matériel :	1 x M10 top, 1 x M10 bottom, 2 x M10 side
	Poignées :	1 Top, 2 Side
	Montage sur pied/embase:	Yes
	Grille :	Steel
	Couleur :	Black
Taille	Hauteur :	714 mm / 28.11 inches
	Largeur :	442 mm / 17.4 inches
	Profondeur :	397 mm / 15.63 inches
	Poids :	22 kg / 48.5 lbs
Infos colisage	Hauteur du colis :	750 mm / 29.53 inches
	Largeur du colis :	440 mm / 17.32 inches
	Profondeur du colis :	480 mm / 18.9 inches
	Poids du colis :	24.5 kg / 54.01 lbs



NUMÉRO DE PIÈCE

• **13000592**

HD 35-A

115V

EAN 8024530016920

• **13000591**

HD 35-A

220-240V

EAN 8024530016661

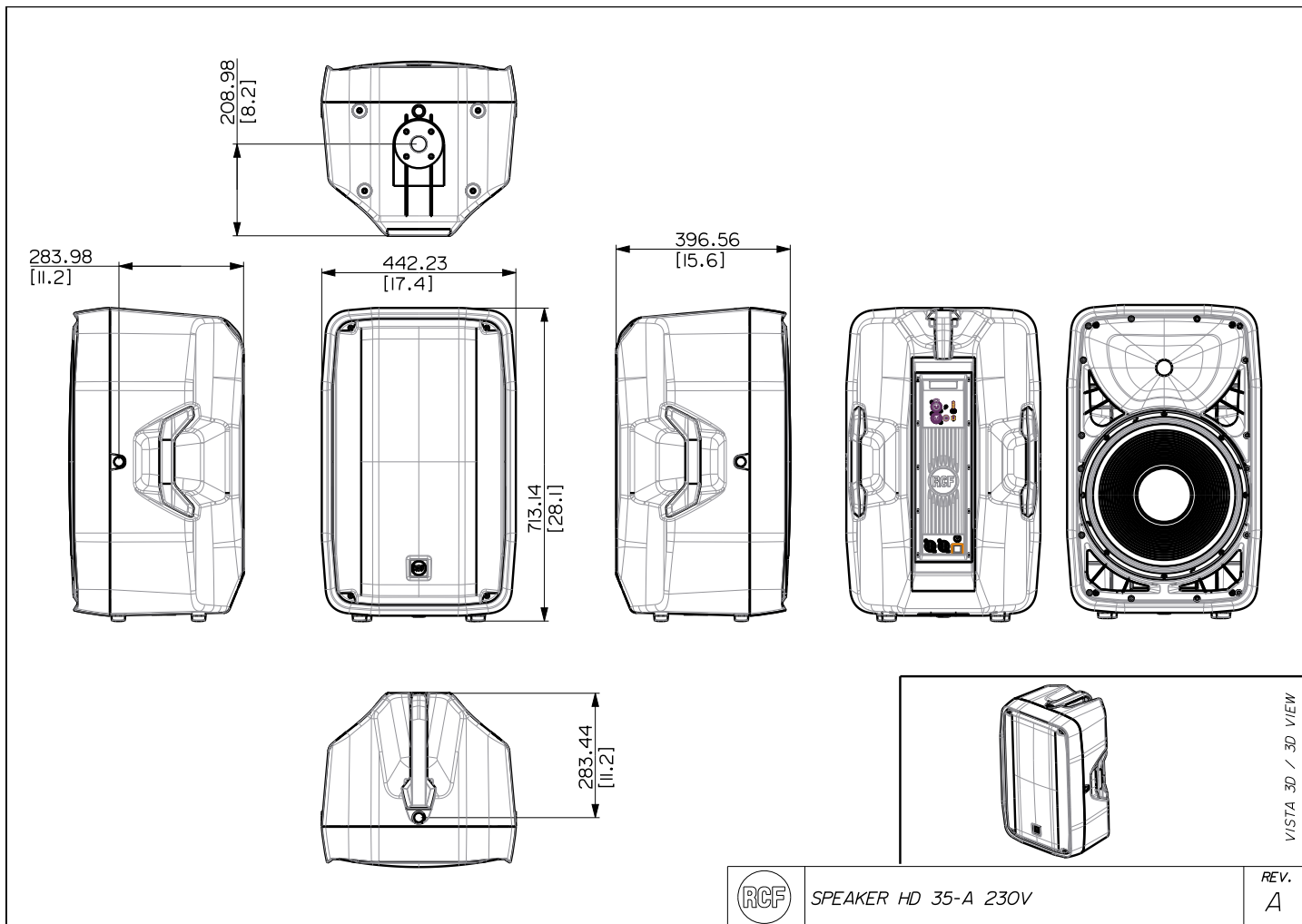

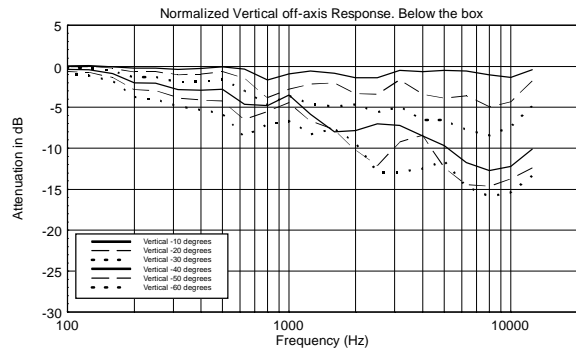
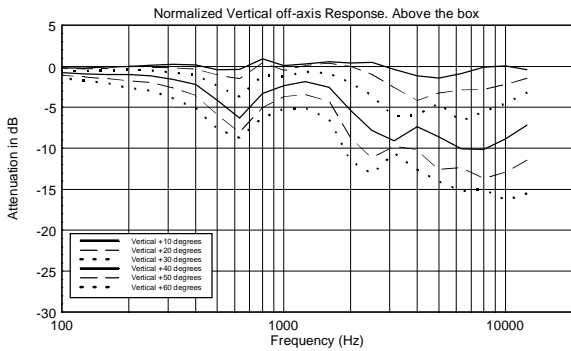
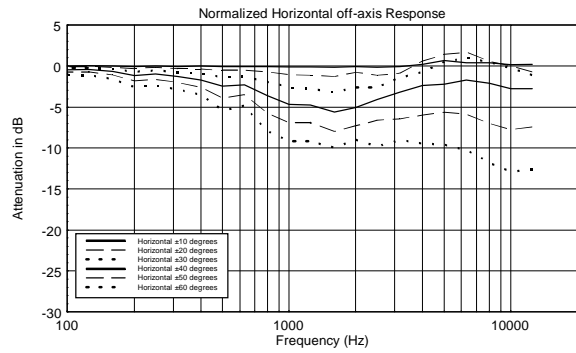
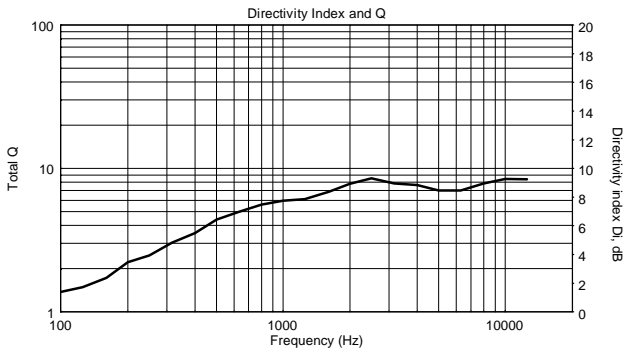
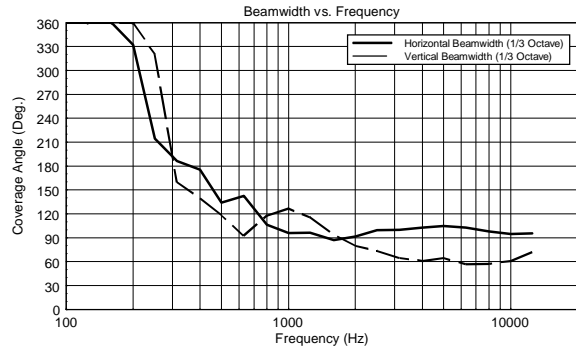
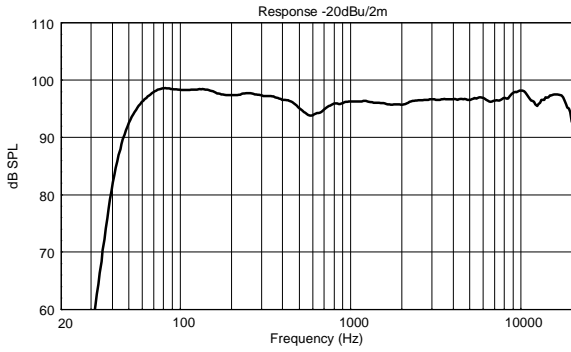

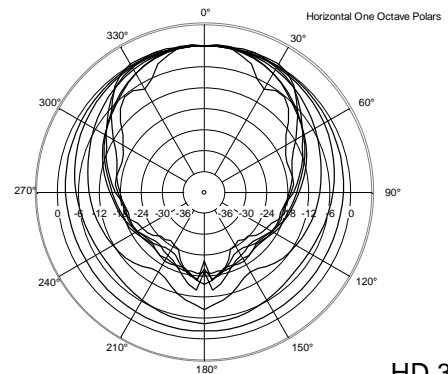
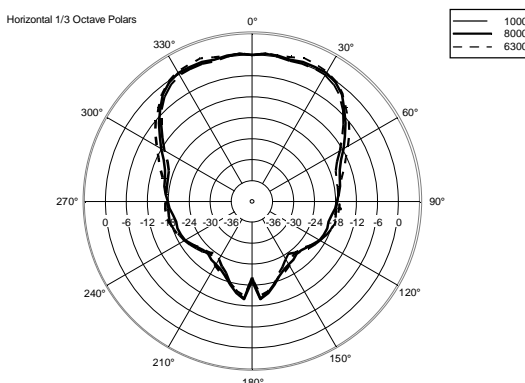
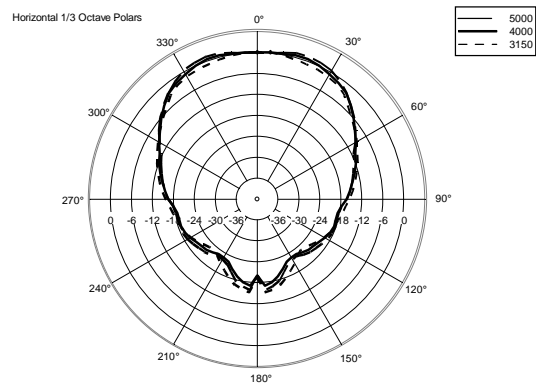
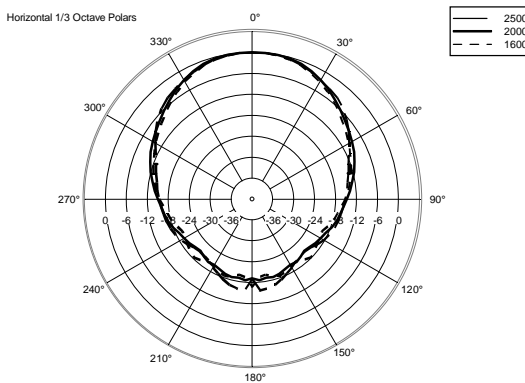
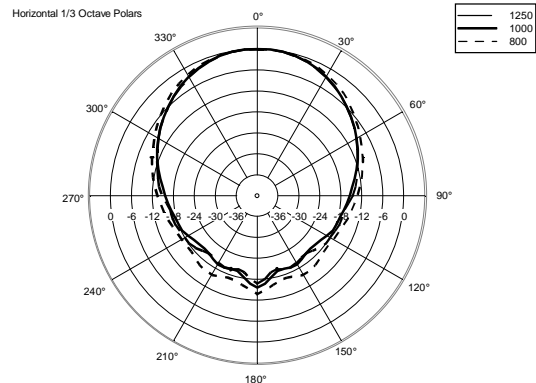
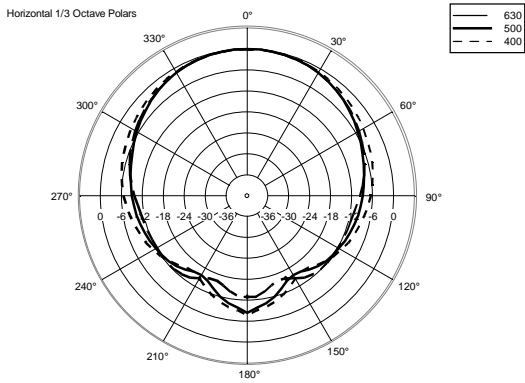
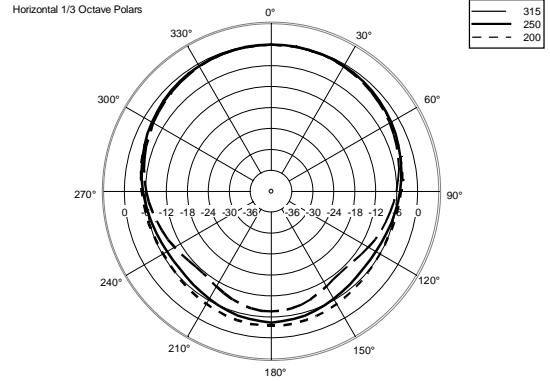
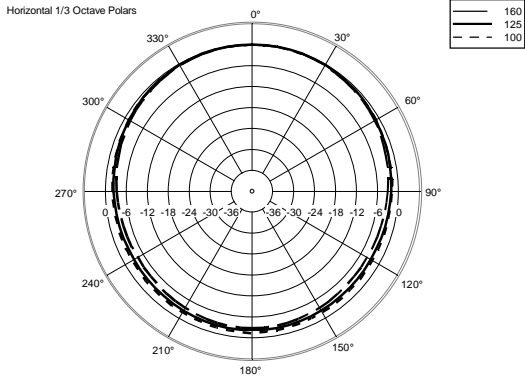

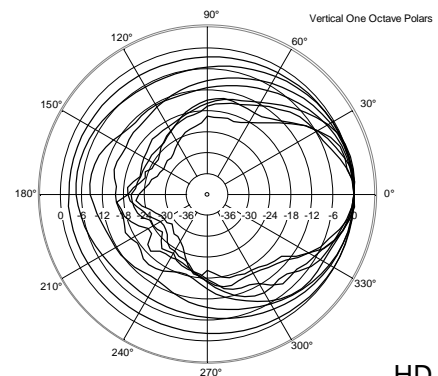
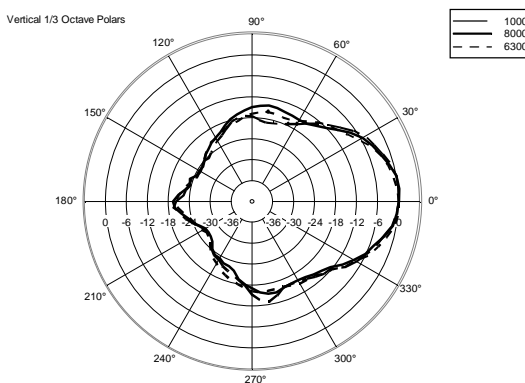
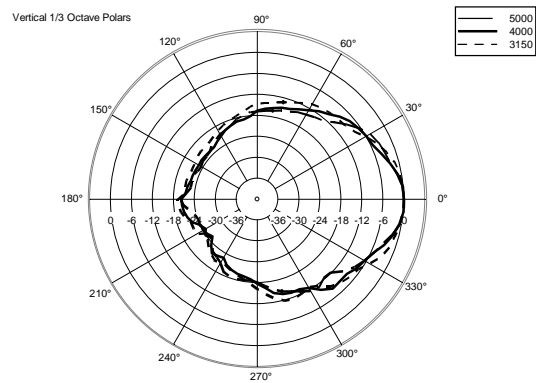
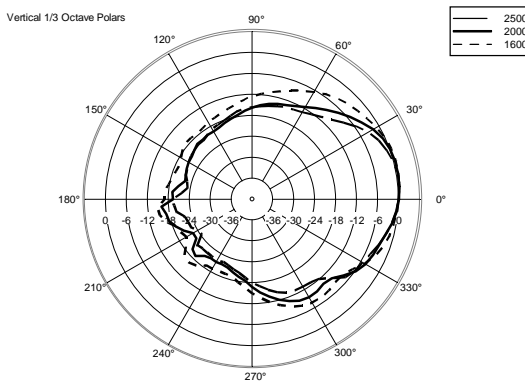
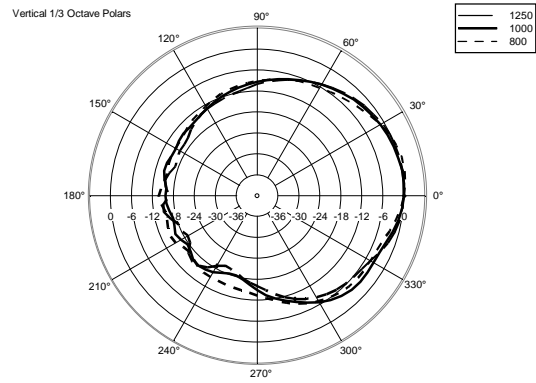
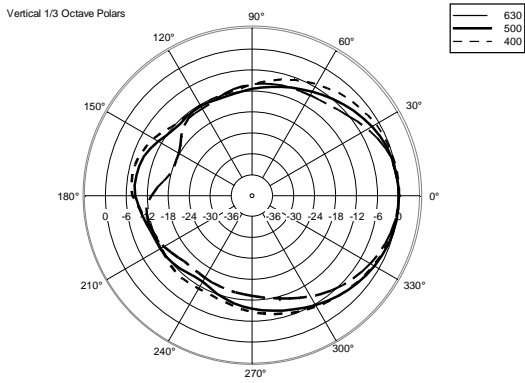
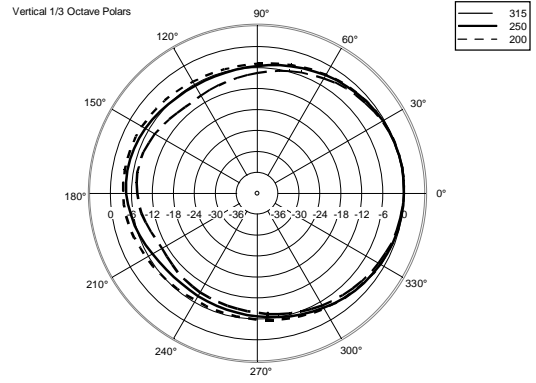
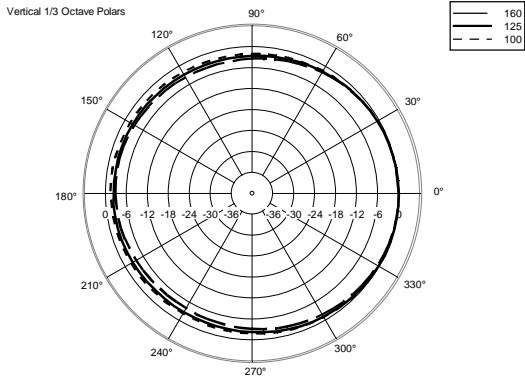







ACCESSOIRES

	AC PM-M20	NUMÉRO DE PIÈCE 13360067 EAN: 8024530014599
	AC PMX POLE MOUNT M20	NUMÉRO DE PIÈCE 13360232 EAN: 8024530010058
	AC PRO-FS PROFESS. LOCKING FLOOR STAND	NUMÉRO DE PIÈCE 13360109 EAN: 8024530006471
	AC PRO-PM PROFESS. LOCKING POLE MOUNT	NUMÉRO DE PIÈCE 13360110 EAN: 8024530006488
	COVER CVR HD 15	NUMÉRO DE PIÈCE 13360438 EAN: 8024530016708
	KIT EYEBOLT 4 X	NUMÉRO DE PIÈCE 13360031 EAN: 8024530018870