

HD 6045EN

ENCEINTE À PAVILLON À LONGUE PORTÉE

DESCRIPTION

La HD 6045EN est une enceinte à pavillon en fibre de verre conçue pour résister aux conditions météorologiques les plus défavorables. Elle offre une grande qualité de reproduction sonore et de hauts niveaux de pression acoustique. Une efficacité et une pression acoustique élevées peuvent être obtenues grâce à l'utilisation de 4 moteurs à compression dynamiques. Les borniers, destinés aux câbles d'entrée et de sortie résistants au feu, sont en céramique. Un fusible thermique protège l'intégrité de la ligne dans le cas où la chaleur affecte l'enceinte.



CARACTÉRISTIQUES

- 4 moteurs à compression de 2".
- Puissance nominale (100 V) : 200 W
- Sensibilité de 110 dB.
- Couleur blanc RAL 9003.
- Boîtier en fibre de verre.
- Bornier entrée/sortie en céramique.
- Fusible de protection thermique.
- Indice de protection IP65.

SPÉCIFICATIONS

Spécifications acoustiques	Réponse en fréquence (-10 dB) :	200 Hz ÷ 10000 Hz
	SPL max. @ 1m:	133 dB
	SPL max. @ 4m:	114 dB
	Angle de couverture horizontale:	60°
	Angle de détection vertical:	50°
	Sensibilité du système:	110 dB
	Sensibilité du système 1 W @ 4 m:	91 dB
Section alimentation	Manipulation de tension:	200 W
	Manipulation de tension de crête:	800 W PEAK
	Amplificateur recommandé:	400 W
	Protections:	Thermal fuse
Hauts-parleurs	Pilote de compression :	4 x 2.0"
Sections entrées/sorties	Connecteurs d'entrée :	Ceramic screw terminals
	Connecteurs de sortie :	Ceramic screw terminals
	Transformateur de tension constante :	100 V
	Réglage de tension 1:	200 W - 50 ohm
Conformité standard	Degré de protection IP :	IP 65
	Safety agency:	CE compliant
	Certifié EN54-24 :	Yes
	Numéro CPR :	0068-CPR-030/2015
Spécifications physiques	Matériau du cabinet/caisson :	Fiberglass
	Couleur :	White - RAL 9003
Taille	Hauteur :	475 mm / 18.7 inches
	Largeur :	620 mm / 24.41 inches
	Profondeur :	564 mm / 22.2 inches
	Poids :	21.4 kg / 47.18 lbs
Infos colisage	Hauteur du colis :	615 mm / 24.21 inches
	Largeur du colis :	645 mm / 25.39 inches
	Profondeur du colis :	495 mm / 19.49 inches
	Poids du colis :	23.6 kg / 52.03 lbs

NUMÉRO DE PIÈCE

- **13133085**

HD 6045EN

EAN 8024530012656

DRAWINGS

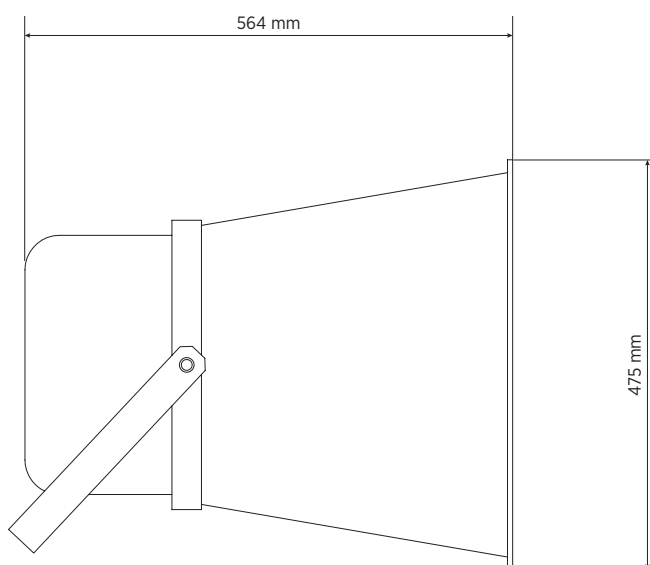
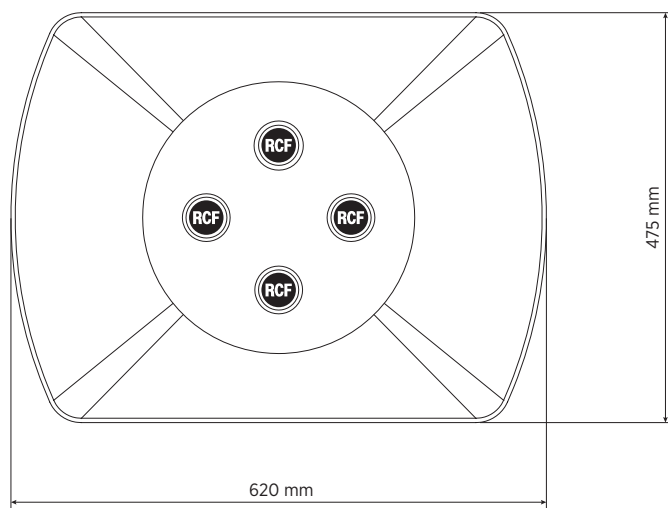

SCHEMATICS

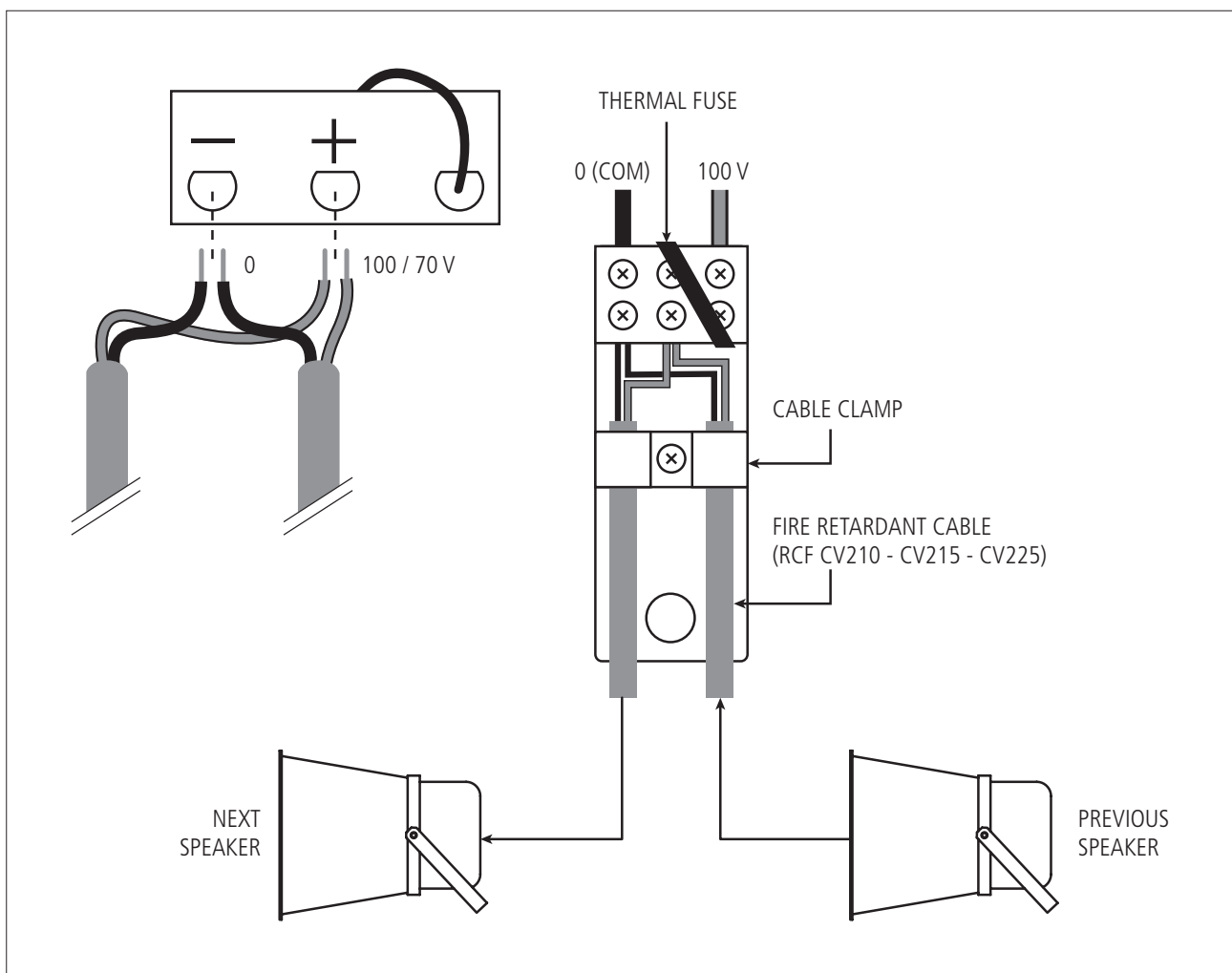

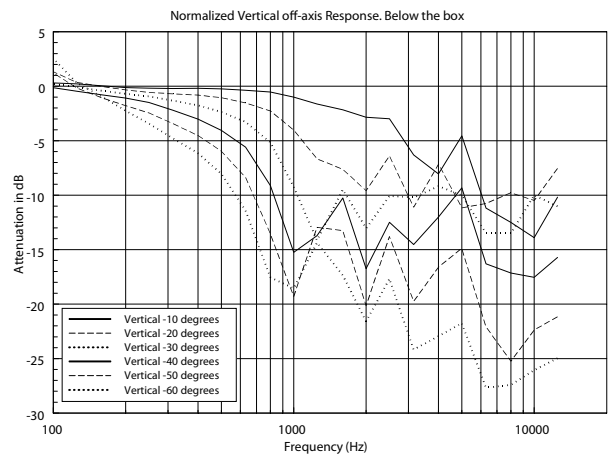
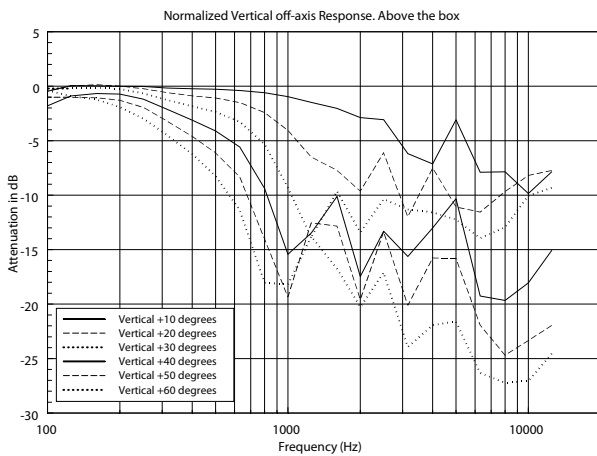
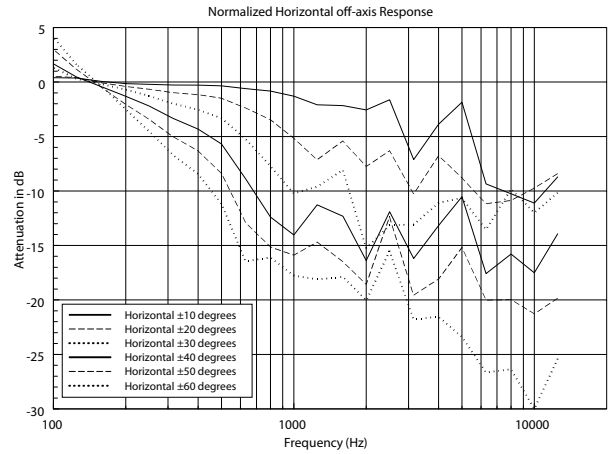
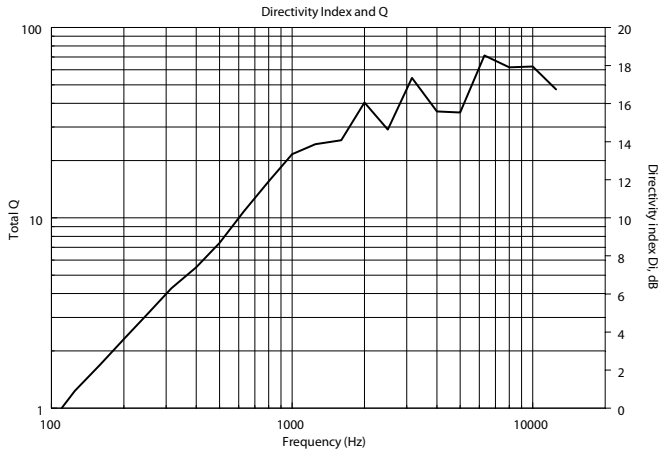
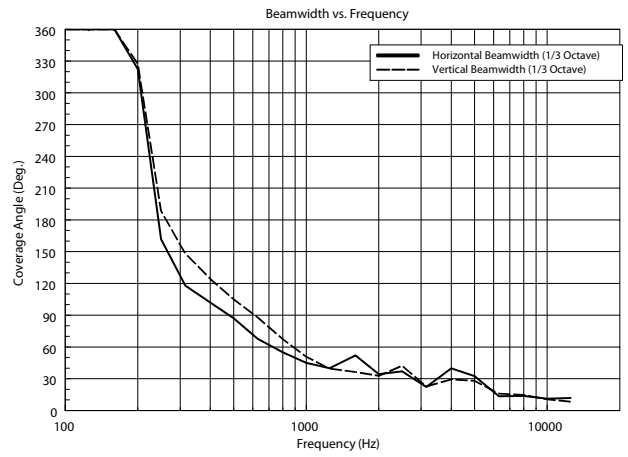
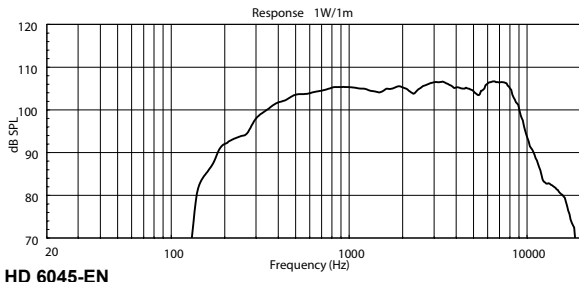

HORIZONTAL 1/3 POLAR PLOT

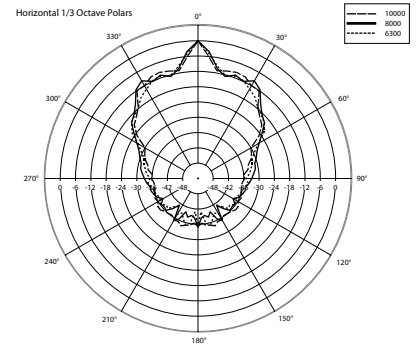
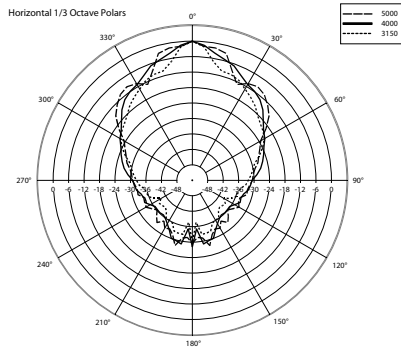
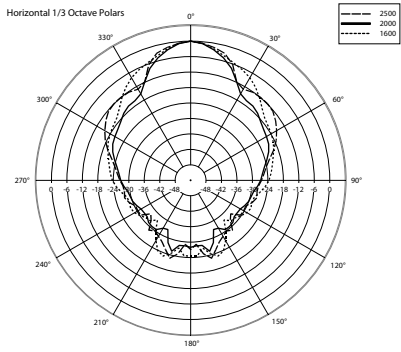
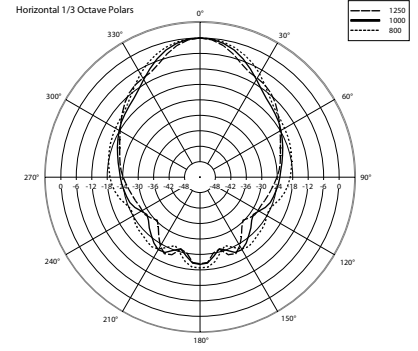
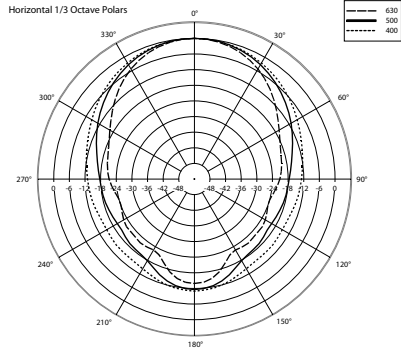
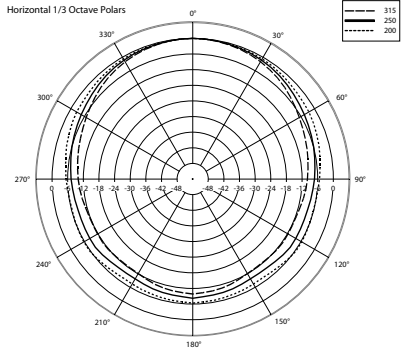

VERTICAL 1/3 POLAR PLOT

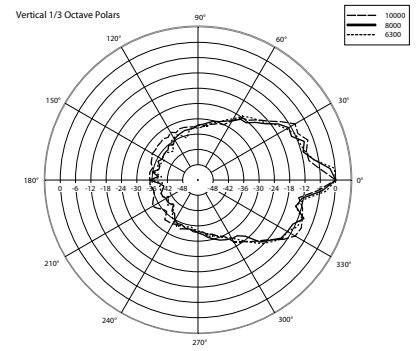
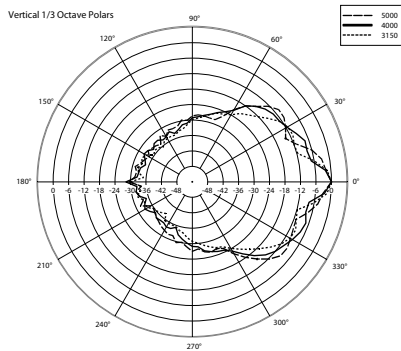
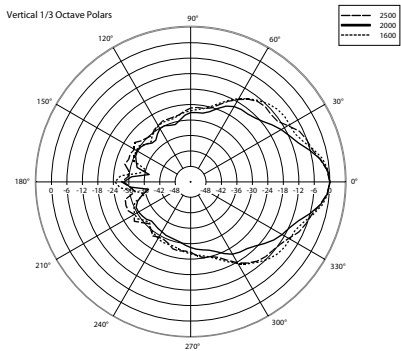
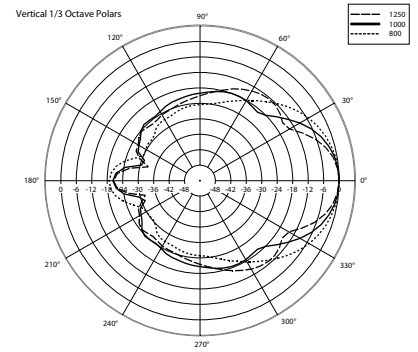
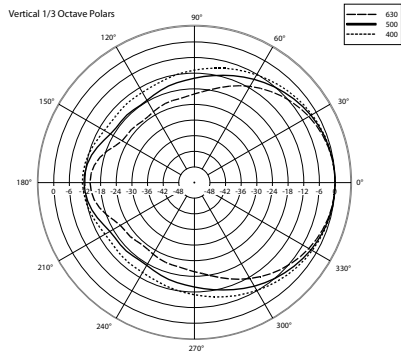
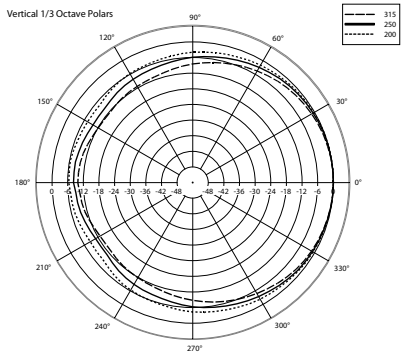

REMARQUES

AUCUNE PRÉCAUTION n'est NÉCESSAIRE avec un PERSONNEL QUALIFIÉ pour des tensions AUDIO allant jusqu'à 120 V lorsque des symboles d'avertissement sont présents près des borniers. Dans le cas d'une tension AUDIO allant jusqu'à 71 V, les symboles d'avertissement ne sont même pas nécessaires.

Pas la peine de mettre à la terre les parties métalliques des enceintes équipées de transformateurs et connectées aux sorties 70,7 / 100 V des amplificateurs de puissance qui ne sont pas reliés à la terre (réf. EN 62368-1, item 4.3.2.2), sauf spécification dans la réglementation locale.
