

HDL 20-A

MODULE LINE ARRAY ACTIF

DESCRIPTION

Le HDL 20-A est l'outil de choix de nombreux professionnels en raison de sa conception acoustique soignée, de ses transducteurs sans compromis et de son coffret unique en matériau composite. Il est parfait pour la sonorisation live et les installations fixes.

Le HDL 20-A est le choix idéal pour tous ceux qui exigent le niveau de performances d'un système line array mais une installation rapide et simple. Le système est alimenté par un amplificateur numérique 2 voies de 1400 watts (puissance crête) tandis que le signal est traité par un puissant DSP. Les traitements comprennent des corrections dédiées à la projection du cluster et des hautes fréquences ainsi que de nouveaux presets spéciaux pour les installations indoor et les colonnes très incurvées. L'enceinte bénéficie de transducteurs RCF de dernière génération : deux puissants 10" pour une solide reproduction du grave et un grand moteur à compression avec bobine mobile 3" pour assurer une restitution des voix claire, parfaitement définie et incroyablement dynamique.

Le HDL 18-AS est un complément grave pour utilisation suspendue idéal pour le système



CARACTÉRISTIQUES

- 1400 watts crête, 700 watts RMS
- Niveau SPL max. de 135 dB
- Réponse en fréquence de 55 Hz à 20 kHz
- Deux woofers 10"
- Un moteur à compression 3"
- Section d'entrée contrôlée par DSP avec presets sélectionnables
- Mécaniques solides, sécurisées et polyvalentes
- Coffret en matériau composite PP avec renforts en bois

SPÉCIFICATIONS

Spécifications acoustiques	Réponse en fréquence :	55 Hz ÷ 20000 Hz
	SPL max. @ 1m:	135 dB
	Angle de couverture horizontale:	100°
	Angle de détection vertical:	15°
Hauts-parleurs	Pilote de compression :	1 x 2.0", 3.0" v.c
	Woofers :	2 x 10", 2.5" v.c
Sections entrées/sorties	Signal d'entrée :	bal/unbal
	Connecteurs d'entrée :	XLR
	Connecteurs de sortie :	XLR
	Sensibilité d'entrée :	-2 dBu/+4 dBu
Section processeur	Fréquences de recouvrement :	800 Hz
	Protections :	Thermal, RMS
	Limiteur :	Soft Limiter
	Commandes :	Cluster, HF, High curving, Indoor
Section alimentation	Puissance totale :	1400 W Peak, 700 W RMS
	Hautes fréquences :	400 W Peak, 200 W RMS
	Basses fréquences :	1000 W Peak, 500 W RMS
	Système de refroidissement :	Convection
	Connexions :	Powercon IN/OUT
Spécifications physiques	Matériau du cabinet/caisson :	PP Composite
	Matériel :	Rigging flyware
	Poignées :	2 side, 2 back
	Grille :	Steel
	Couleur :	Black,
Taille	Hauteur :	294 mm / 11.57 inches
	Largeur :	705 mm / 27.76 inches
	Profondeur :	445 mm / 17.52 inches
	Poids :	30.2 kg / 66.58 lbs
Infos colisage	Hauteur du colis :	375 mm / 14.76 inches
	Largeur du colis :	800 mm / 31.5 inches
	Profondeur du colis :	500 mm / 19.69 inches
	Poids du colis :	33.2 kg / 73.19 lbs



NUMÉRO DE PIÈCE

• **13040008**

HDL 20-A

115V

EAN 8024530009977

• **13040007**

HDL 20-A

220-240V

EAN 8024530009960

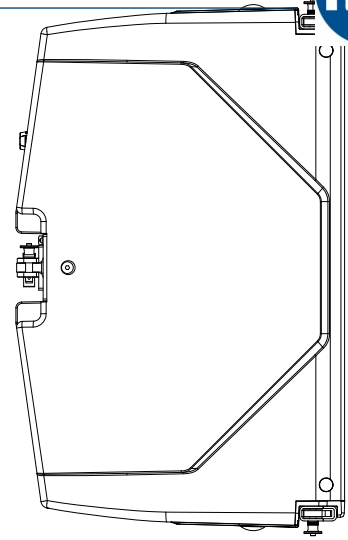
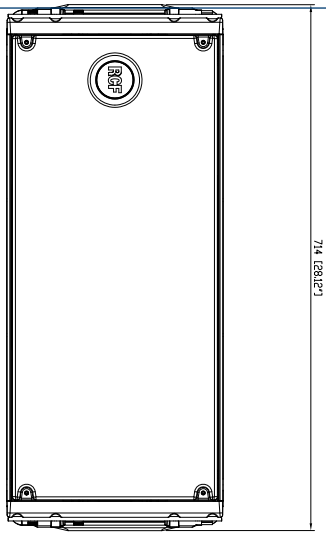
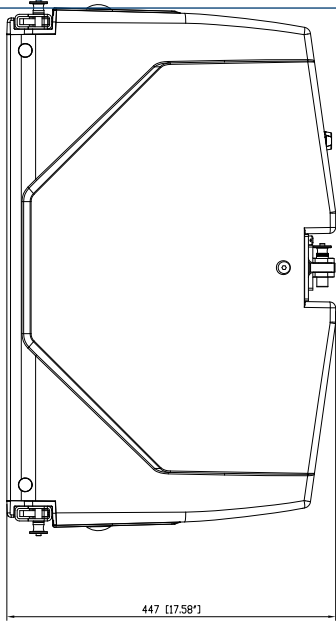

HDL20-A

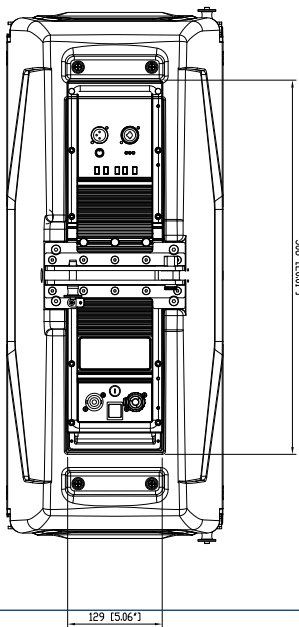
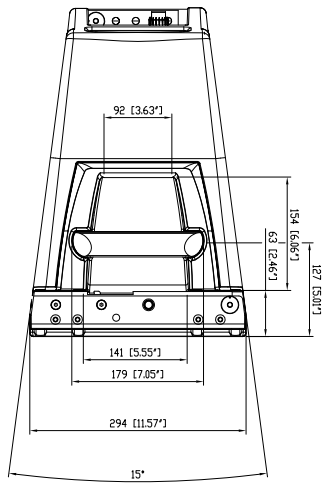

ACCESSOIRES

AC 2X AZIMUT PLATE

NUMÉRO DE
PIÈCE**13360351**

EAN:

8024530013516



AC POWER CABLE 6X TTL55

NUMÉRO DE
PIÈCE**13360138**

EAN:



CABLES KIT CBL LK 25 MULTIPIN 10M

NUMÉRO DE
PIÈCE**12399023**

EAN:

8024530013837



CABLES KIT CBL LK 25 MULTIPIN 20M

NUMÉRO DE
PIÈCE**12399022**

EAN:

8024530013820



CABLES KIT CBL LKS 19 ARRAY FANOUT

NUMÉRO DE
PIÈCE**12399024**

EAN:

8024530013905



CABLES KIT CBL LKS 19 BREAKOUT

NUMÉRO DE
PIÈCE**12399026**

EAN:

8024530013929



CABLES KIT CBL LKS 19 POWER 10M

NUMÉRO DE
PIÈCE**12399027**

EAN:

8024530013936



CABLES KIT CBL LKS 19 SUB FANOUT

NUMÉRO DE
PIÈCE**12399025**

EAN:

8024530013912













CABLES KIT CBL LKS 25-2 FANOUT

NUMÉRO DE
PIÈCE**12399021**

EAN:

8024530013813

	CABLES KIT CBL POWER BOX 6X	NUMÉRO DE PIÈCE EAN:	13360145 8024530015534
	CABLES KIT CBL POWERCON LINK 0.7M	NUMÉRO DE PIÈCE EAN:	12399031 8024530013738
	CABLES KIT CBL POWERCON LINK 1.5M	NUMÉRO DE PIÈCE EAN:	12399030 8024530013721
	CABLES KIT CBL POWERCON LINK 10M	NUMÉRO DE PIÈCE EAN:	12399028 8024530013707
	CABLES KIT CBL POWERCON LINK 5M	NUMÉRO DE PIÈCE EAN:	12399029 8024530013714
	FLY BAR FL-B HDL 20-18	NUMÉRO DE PIÈCE EAN:	13360218 8024530013967
	FLY BAR LIGHT FL-B LGT HDL 20	NUMÉRO DE PIÈCE EAN:	13360229 8024530010225
	FLY BAR PICKUP FL-B PK HDL 20-18	NUMÉRO DE PIÈCE EAN:	13360221 8024530018221
	KART WITH WHEELS 4X HDL20	NUMÉRO DE PIÈCE EAN:	13360223 8024530014018
	LKS 19-20 POWER CABLE	NUMÉRO DE PIÈCE EAN:	13360146 8024530013943



QUICK LOCK PIN QL-PIN D9.6 L21.3 4X

NUMÉRO DE
PIÈCE**13360219**

EAN:

8024530015763



QUICK LOCK PIN QL-PIN D9.6 L26.9 4X

NUMÉRO DE
PIÈCE**13360220**

EAN:

8024530015770



RAIN PROTECTION RP 2X HDL 20

NUMÉRO DE
PIÈCE**13360283**

EAN:

8024530015886