

HDM 45-A

ENCEINTE ACTIVE PROFESSIONNEL A DEUX VOIES

DESCRIPTION

L'enceinte HDM 45-A booste vos concerts, grâce à son amplificateur deux canaux de haute qualité, sa gestion en réseau RDNet, ses transducteurs de précision RCF, son traitement FIRPHASE et son coffret robuste. C'est l'une des enceintes en matériau composite les plus puissantes de sa catégorie, et elle offre un son clair, détaillé et sans agressivité, quel que soit le volume, avec une faible distorsion et une réponse rapide sur les transitoires. Le concept HDM s'inspire du matériel pour tournées : il allie coffret élégant et léger, fiabilité et résistance maximales, pour une utilisation intensive sur la route. Parfait comme enceinte principale en système de sonorisation façade, en retour de scène de grande puissance ou en système de couverture infill/front fill discret, en combinaison avec les systèmes line array RCF HDL.



CARACTÉRISTIQUES

- 133 dB SPL maxi
- 2200 Watts de puissance crête, amplification 2 voies
- Traitement DSP innovant avec FIRPHASE
- Fréquence de coupure à 650 Hz pour une parfaite reproduction des voix
- Haut-parleur grave 15 pouces, aimant néodyme, bobine mobile 3,5 pouces
- Moteur à compression à membrane titane 1,4 pouce, bobine mobile 4,0 pouces Aimant néodyme
- Pavillon à dispersion large et directivité constante, 90 °x60
- Compatible RDNet
- Amplificateur de Classe D silencieux sans ventilation
- Ultra légère

SPÉCIFICATIONS

Spécifications acoustiques	Réponse en fréquence :	45 Hz ÷ 20000 Hz
	SPL max. @ 1m:	133 dB
	Angle de couverture horizontale:	90°
	Angle de détection vertical:	60°
Hauts-parleurs	Pilote de compression :	1.4" neo, 4.0" v.c
	Woofers :	15" neo, 3.5" v.c
Sections entrées/sorties	Signal d'entrée :	bal/unbal
	Connecteurs d'entrée :	XLR, RDNet Ethercon
	Connecteurs de sortie :	XLR, RDNet Ethercon
	Sensibilité d'entrée :	-2 dBu/+4 dBu
	Micro : Sensibilité d'entrée :	-32 dBu
Section processeur	Fréquences de recouvrement :	650 Hz
	Protections :	Thermal, HF
	Limiteur :	Fast Limiter
	Commandes :	proces., 8 sel. presets
	RDNet :	Yes
Section alimentation	Puissance totale :	2200 W Peak, 1100 W RMS
	Hautes fréquences :	600 W Peak, 300 W RMS
	Basses fréquences :	1600 W Peak, 800 W RMS
	Système de refroidissement :	Convection
	Connexions :	Powercon IN/OUT
Conformité standard	Safety agency:	CE compliant
	Certifié EN54-16 :	Yes
Spécifications physiques	Matériau du cabinet/caisson :	PP Composite
	Matériel :	1 x M10 top, 1 x M10 bottom, 2 x M10 side
	Poignées :	1 Top, 2 Side
	Montage sur pied/embase:	Yes
	Grille :	Steel
	Couleur :	Black
Taille	Hauteur :	714 mm / 28.11 inches
	Largeur :	442 mm / 17.4 inches
	Profondeur :	397 mm / 15.63 inches
	Poids :	22 kg / 48.5 lbs
Infos colisage	Hauteur du colis :	750 mm / 29.53 inches
	Largeur du colis :	440 mm / 17.32 inches
	Profondeur du colis :	480 mm / 18.9 inches
	Poids du colis :	24.5 kg / 54.01 lbs



NUMÉRO DE PIÈCE

• **13000665**

HDM 45-A

US

EAN 8024530017613

• **13000593**

HDM 45-A

EU

EAN 8024530016791

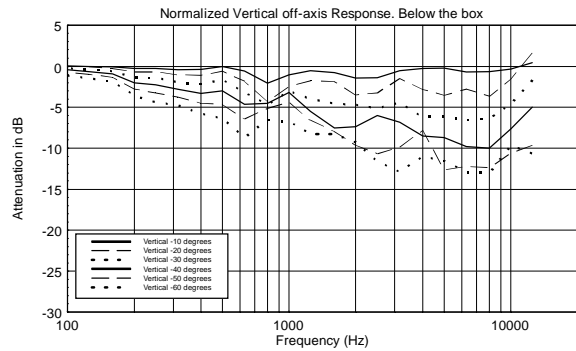
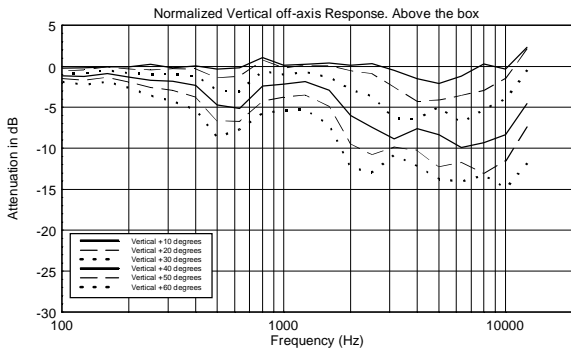
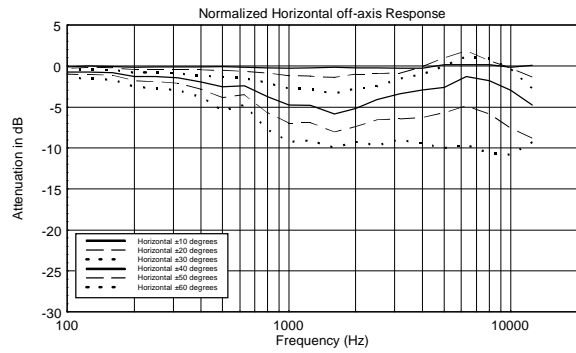
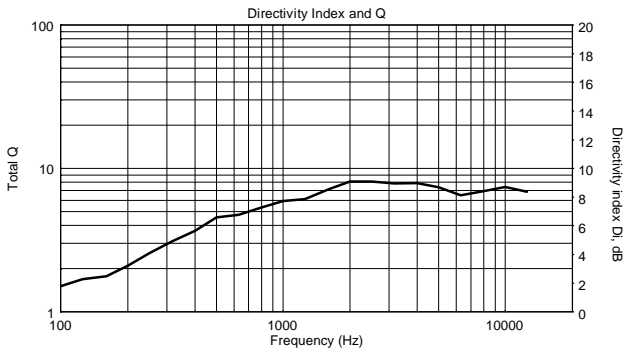
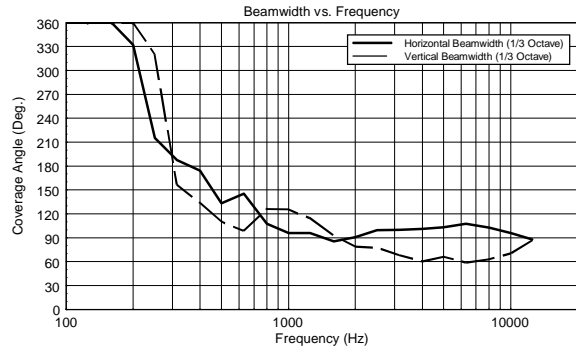
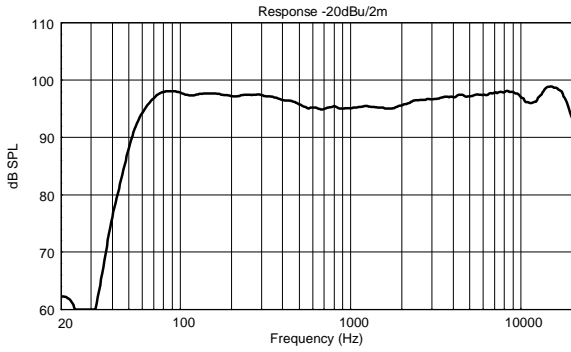

Horizontal 1/3 Octave Polars

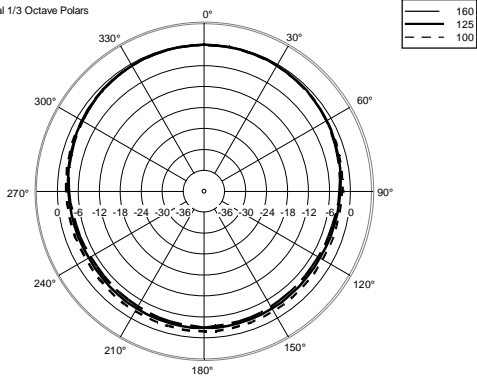

Horizontal 1/3 Octave Polars

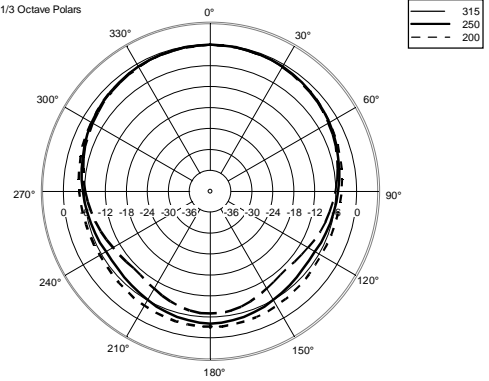

Horizontal 1/3 Octave Polars

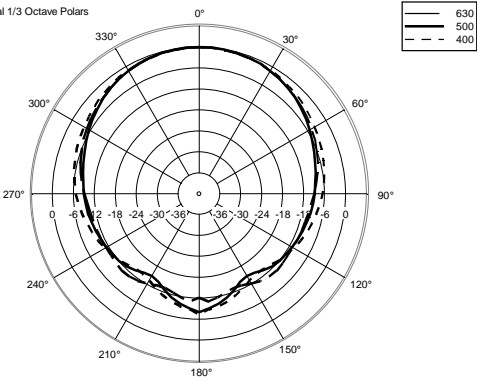

Horizontal 1/3 Octave Polars

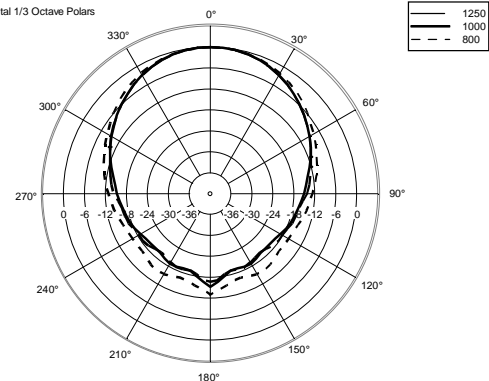

Horizontal 1/3 Octave Polars

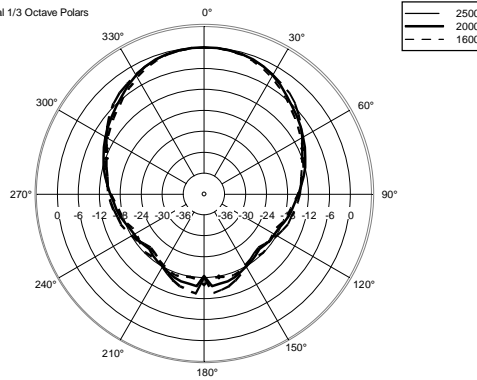

Horizontal 1/3 Octave Polars

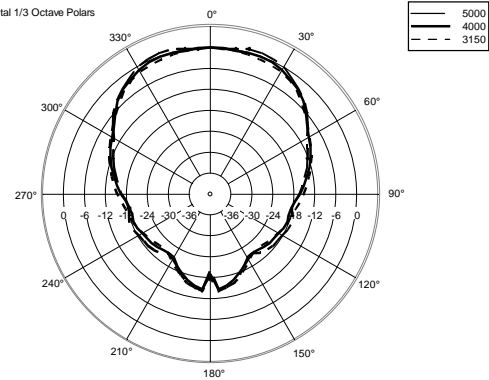

Horizontal 1/3 Octave Polars

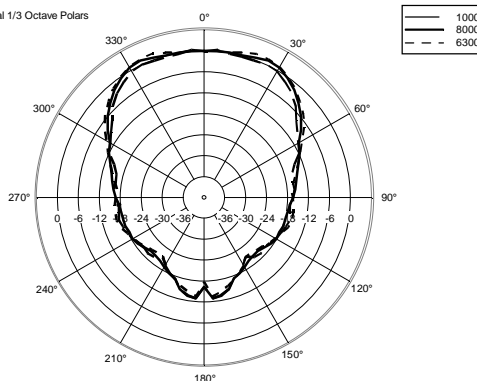



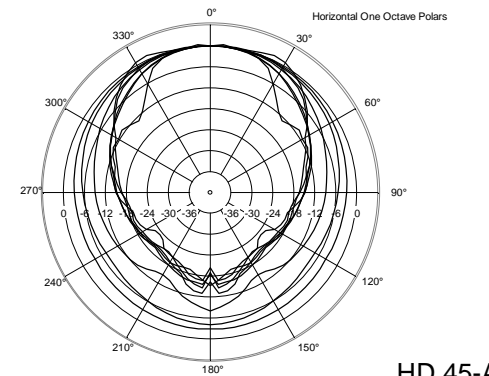

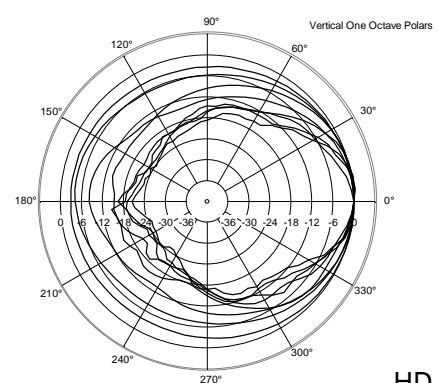
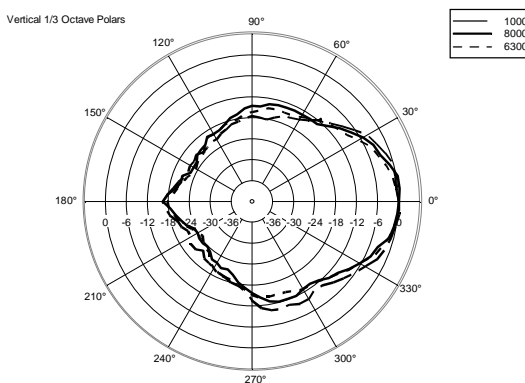
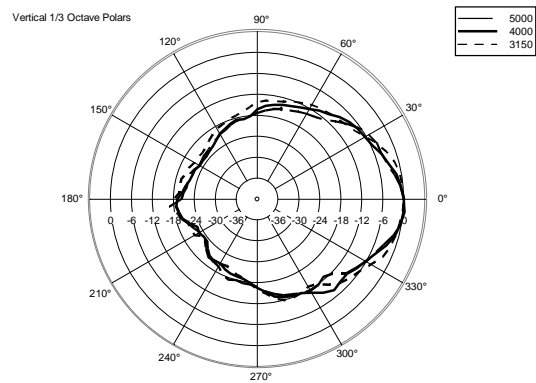
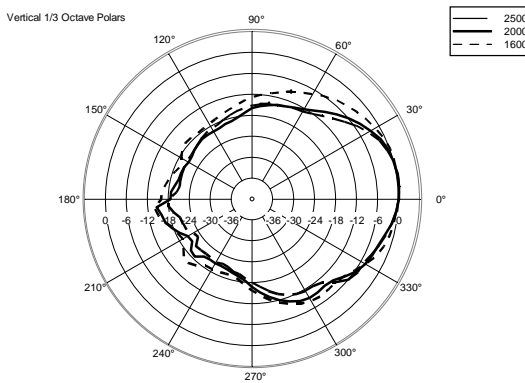
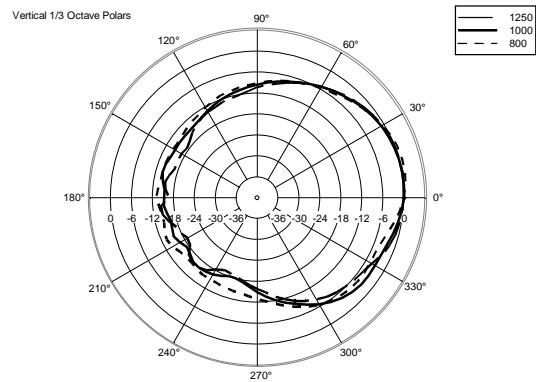
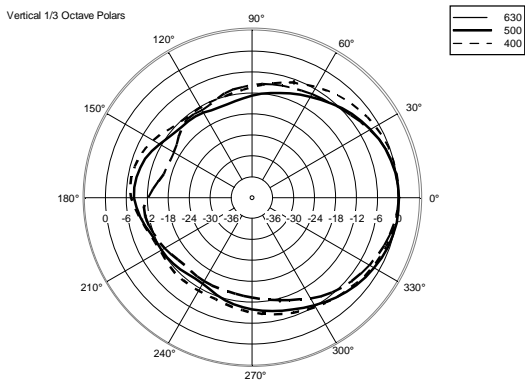
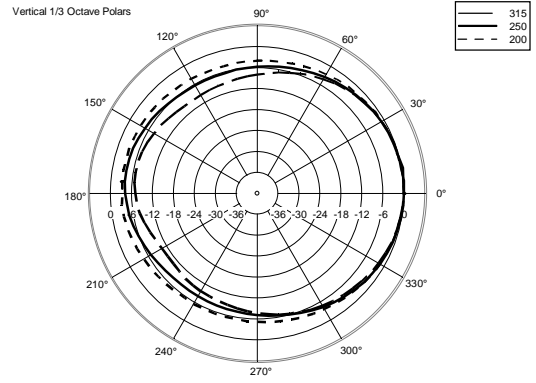
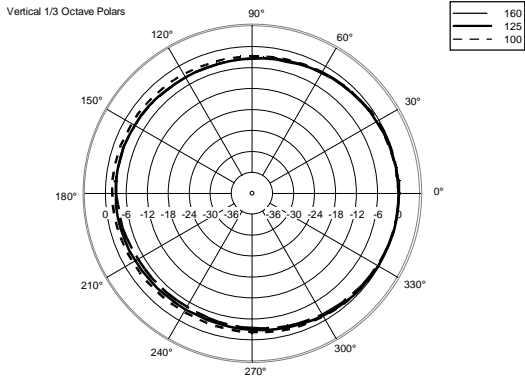

Horizontal One Octave Polars





ACCESSOIRES

	AC PM-M20	NUMÉRO DE PIÈCE 13360067 EAN: 8024530014599
	AC PMX POLE MOUNT M20	NUMÉRO DE PIÈCE 13360232 EAN: 8024530010058
	AC PRO-FS PROFESS. LOCKING FLOOR STAND	NUMÉRO DE PIÈCE 13360109 EAN: 8024530006471
	AC PRO-PM PROFESS. LOCKING POLE MOUNT	NUMÉRO DE PIÈCE 13360110 EAN: 8024530006488
	COVER CVR HD 15	NUMÉRO DE PIÈCE 13360438 EAN: 8024530016708
	KIT EYEBOLT 4 X	NUMÉRO DE PIÈCE 13360031 EAN: 8024530018870