

# MX 3500/4

## UNITÉ MAÎTRE AMPLIFIÉE

### DESCRIPTION

Le MX 3500 est l'unité maître du système d'alarme vocale DXT 3000. Il est dédié aux applications de petite et moyenne taille où un système certifié EN 54-16 est requis. Il est équipé d'amplificateurs de puissance Classe D puissants et exceptionnellement fiables, capables de fournir jusqu'à 500 W de puissance totale. Selon le modèle, il est capable de desservir jusqu'à 6 zones indépendantes. De plus, une fonction d'amplificateur de secours est aussi disponible. L'alimentation interne est certifiée EN 54-4 et les batteries de secours peuvent être logées à l'intérieur de l'armoire, pour un système complet et extrêmement compact. La plate-forme DSP intégrée permet d'optimiser l'égalisation en fonction de l'environnement afin de maximiser l'intelligibilité de la voix et la qualité de diffusion de musique de fond. Le système peut être complété par les microphones d'urgence BM 3804, BM 3804FM et ME 3801, ainsi que par les claviers supplémentaires BE 3806, ce qui permet d'ajouter une fonctionnalité d'annonces en direct.



### CARACTÉRISTIQUES

- 500 W de puissance totale
- Jusqu'à 4 zones contrôlées
- Plate-forme DSP intégrée
- Certifié EN 54-16 et EN 54-4
- Messages d'urgence sur carte SD à état contrôlable
- Fonction amplificateur de secours
- Source audio intégrée au panneau avant
- Installation au mur ou en rack

## SPÉCIFICATIONS

<b>Specifications système</b>	Nombre de zones gérées :	4
	Amplificateur intégré :	Yes
	Changement automatique d'amplificateur de secours :	Yes
	Nombre max. de consoles :	4
	Nombre de bus de la console :	1
	Nombre de canaux audio simultanés d'urgence :	1
	Nombre max. d'unités connectées :	8
	Bus de communication :	Serial
	Connexions des unités :	J-Type fire-rated
	Messages d'urgence pré-enregistrés intégrés :	Yes
<b>Specifications amplification</b>	Classe d'amplificateur :	D+
	Nombre de canaux :	4
	Puissance de sortie (@ 100 V) (W RMS) :	500 W RMS
	Ligne de haut-parleurs A/B :	Yes
	Réponse en fréquence (-3 dB) :	80 Hz ÷ 16 kHz
	Signal/taux de bruit (« A » pondéré) :	>98 dB
	Distorsion (THD+N) @ tension nominale de 1 kHz :	<0.3 %
<b>Section entrées</b>	Nombre total d'entrées :	3
	Équilibré :	3
	Mono :	3
	Entrées de ligne :	2
	Connecteurs de ligne :	Euroblock, JACK
	VOX:	Yes
	Entrées de pagination :	1
	Connecteurs de pagination :	Euroblock
	Commande de pagination :	Serial
	Urgence de pagination :	Yes
	Entrées d'utilité générale (GPI) :	6
	GPI contrôlé :	6
GPI photo-couplé :	6	
<b>Section sortie</b>	Numéro de sortie du signal :	1
	Connecteurs de sortie du signal :	JACK
	Lignes sortie de tension :	4
	Connecteurs de sortie de tension :	Euroblock
	Sorties d'utilité générale (GPO) :	6
<b>Processing</b>	DSP :	Yes
	Réglages de tonalité :	Yes
	Filtre passe-haut :	20 Hz ÷ 500 Hz
<b>Contrôles</b>	Configuration :	DIP switch, Front panel
	Tonalité :	Yes

<b>Protections</b>	Système de refroidissement :	Convection
	Court-circuit :	Yes
	Thermique :	Yes
	CC :	Yes
	Fusibles :	Yes
	VHF (Très hautes fréquences) :	Yes
<b>Sources audio</b>	Clés USB :	Yes
	Carte mémoire SD :	Yes
<b>Alimentation requise</b>	Tension de service :	220-240/115 V- 50/60Hz
	Réglage de la tension :	Internal
	Courant continu :	Yes
	Valeur du courant continu :	48 V
	Consommation électrique (W) :	700 W
<b>Conformité standard</b>	Degré de protection IP :	IP 30
	Safety agency:	CE compliant
	Certifié EN54-16 :	Yes
	Certifié EN54-4 :	Yes
	Numéro CPR :	0068-CPR-007/2015
<b>Specifications physiques</b>	Matériau du cabinet/caisson :	Metal
	Couleur :	White
	Montage en rack :	19", 14U
<b>Taille</b>	Hauteur :	620 mm / 24.41 inches
	Largeur :	430 mm / 16.93 inches
	Profondeur :	230 mm / 9.06 inches
	Poids :	20.7 kg / 45.64 lbs
<b>Infos colisage</b>	Hauteur du colis :	340 mm / 13.39 inches
	Largeur du colis :	680 mm / 26.77 inches
	Profondeur du colis :	500 mm / 19.69 inches
	Poids du colis :	24.5 kg / 54.01 lbs

**NUMÉRO DE PIÈCE**

- **12100010**

MX 3500/4

EAN 8024530014704

**DRAWINGS**

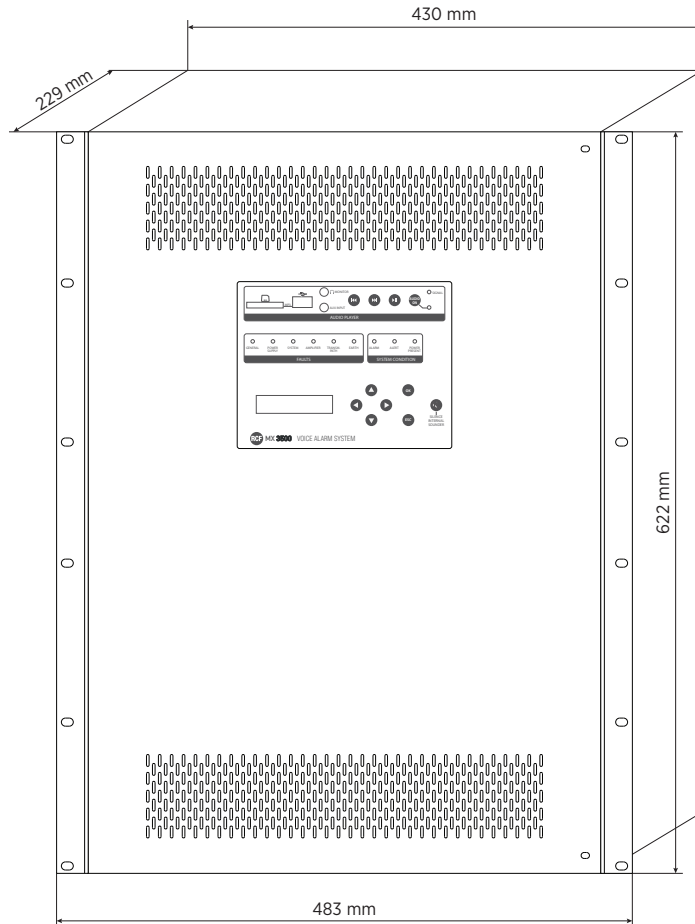

**PANELS**



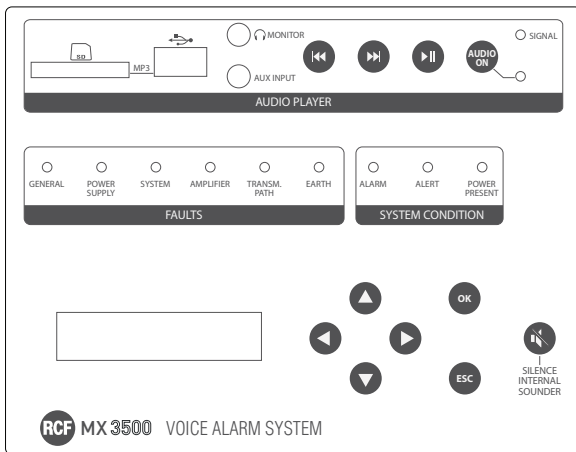



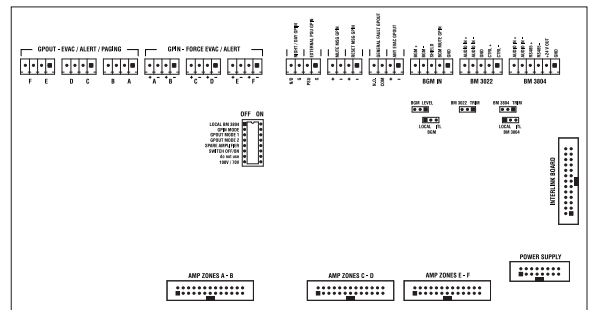

Front panel



Internal connections

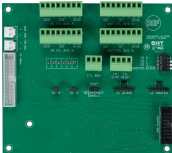

## ACCESSOIRES

	BATT 18AH 2X PAIR OF BATTERIES 12V 18AH EVAC SYS	NUMÉRO DE PIÈCE EAN:	<b>13360317</b> 8024530015923
	BE 3806 ADDITIONAL KEYBOARD	NUMÉRO DE PIÈCE EAN:	<b>14380036</b> 8024530012120
	BM 3022 PREAMPLIFIED MIC CONSOLE	NUMÉRO DE PIÈCE EAN:	<b>14322013</b> 8024530007034
	BM 3804 EMERGENCY MIC CONSOLE	NUMÉRO DE PIÈCE EAN:	<b>14380028</b> 8024530012137
	BM 3804FM FIREMEN EMERGENCY MIC CONSOLE	NUMÉRO DE PIÈCE EAN:	<b>14380037</b> 8024530012885
	CJ 428CAT CABLE FTP 4x2x22 AWG CAT 5E FR (PH120)	NUMÉRO DE PIÈCE EAN:	<b>12399047</b> 8024530016449
	EOL 3-9 END OF LINE DXT3000 - DXT9000	NUMÉRO DE PIÈCE EAN:	<b>17170176</b> 8024530011864
	IE 3008 INTERLINK BOARD DXT 3000	NUMÉRO DE PIÈCE EAN:	<b>12399015</b> 8024530015152
	IT 3010 TRANSFORMERS BOARD DXT 3000	NUMÉRO DE PIÈCE EAN:	<b>12399049</b> 8024530016388



ME 3801 EMERGENCY MICROPHONE

NUMÉRO DE  
PIÈCE

**14322030**

EAN:

8024530015732

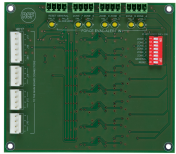

MG 3006 MONITORED GPI BOARD

NUMÉRO DE  
PIÈCE

**13360344**

EAN:

8024530013356