

NXL 24-A MK2

ENCEINTE ACTIVE DEUX VOIES EN ARRAY

DESCRIPTION

NXL 24-A MK2 est une enceinte colonne en array. Brillamment conçue en vue d'offrir des performances audio exceptionnelles aux groupes, DJ, clubs et prestataires. La remarquable combinaison de haut-parleurs RCF de qualité et d'un ampli deux canaux d'une puissance totale de 2100 W assure une couverture cohérente sur 100° x 30° dans toute la zone d'écoute et un SPL Max de 132 dB. Deux voies, elle intègre quatre graves de 6" à aimant au néodyme et un moteur à compression de 3" chargé par un guide d'ondes asymétrique. La conception de ce guide d'ondes assure un son précis dans la zone de couverture, sans devoir incliner l'enceinte. Ce modèle offre une réponse étendue, descendant jusqu'à 60 Hz, et s'utilise comme enceinte autonome, accrochée ou associée à une autre enceinte NXL 24-A MK2 pour étendre la couverture. Associer l'enceinte avec des subwoofers assure puissance et réponse en fréquence étendue, pour les concerts de moyenne taille et les sets de DJ. Grâce aux traitements DSP FIRPHASE et Bass Motion Control, exclusivités RCF, le comportement des haut-parleurs de la NXL 24-A MK2 est optimisé pour une clarté

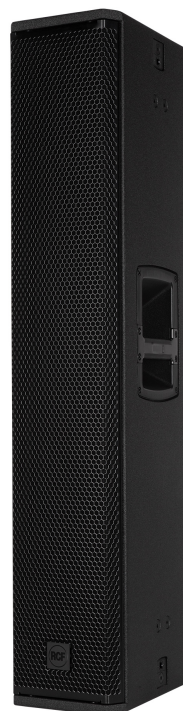

CARACTÉRISTIQUES

- Jusqu'à 132 dB de SPL
- Amplificateur en Classe D, puissance 2100 W
- Pavillon à directivité constante 100° x 30°
- Moteur à compression 3" à aimant néodyme et dôme titane
- 4 graves 6" de haute puissance, aimant néodyme
- Réponse en fréquence linéaire 60-20000 Hz
- Bass Motion Control et traitement FIRPHASE
- 4 x points de fixation M8 et 4 x points d'accroche rapide

SPÉCIFICATIONS

Spécifications acoustiques	Réponse en fréquence :	60 Hz ÷ 20000 Hz
	SPL max. @ 1m:	132 dB
	Angle de couverture horizontale:	100°
	Angle de détection vertical:	30°
Hauts-parleurs	Pilote de compression :	1 x 1.4" neo, 3.0" v.c
	Woofers :	4 x 6.0" neo, 1.5" v.c
Sections entrées/sorties	Signal d'entrée :	bal/unbal
	Connecteurs d'entrée :	Combo XLR/Jack
	Connecteurs de sortie :	XLR
	Sensibilité d'entrée :	+4 dBu
Section processeur	Fréquences de recouvrement :	800
	Protections :	Thermal, Excurs., RMS
	Limiteur :	Soft Limiter
	Commandes :	Linear, 2 Speakers, High-Pass, Volume
Section alimentation	Puissance totale :	2100 W Peak
	Hautes fréquences :	700 W Peak
	Basses fréquences :	1400 W Peak
	Système de refroidissement :	Convection
	Connexions :	Powercon TRUE1 TOP IN/OUT
Conformité standard	Safety agency:	CE compliant
Spécifications physiques	Matériau du cabinet/caisson :	Baltic birch plywood
	Matériel :	4 x M8, 4 x quick lock
	Poignées :	2 side
	Montage sur pied/embase:	Yes
	Grille :	Steel
	Couleur :	Black
Taille	Hauteur :	1056 mm / 41.57 inches
	Largeur :	201 mm / 7.91 inches
	Profondeur :	290.4 mm / 11.43 inches
	Poids :	24.4 kg / 53.79 lbs
Infos colisage	Hauteur du colis :	320 mm / 12.6 inches
	Largeur du colis :	1080 mm / 42.52 inches
	Profondeur du colis :	230 mm / 9.06 inches
	Poids du colis :	27.5 kg / 60.63 lbs



NUMÉRO DE PIÈCE

• **13000751**

NXL 24-A MK2

115V

EAN 8024530019877

• **13000610**

NXL 24-A MK2

220-240V

EAN 8024530019884

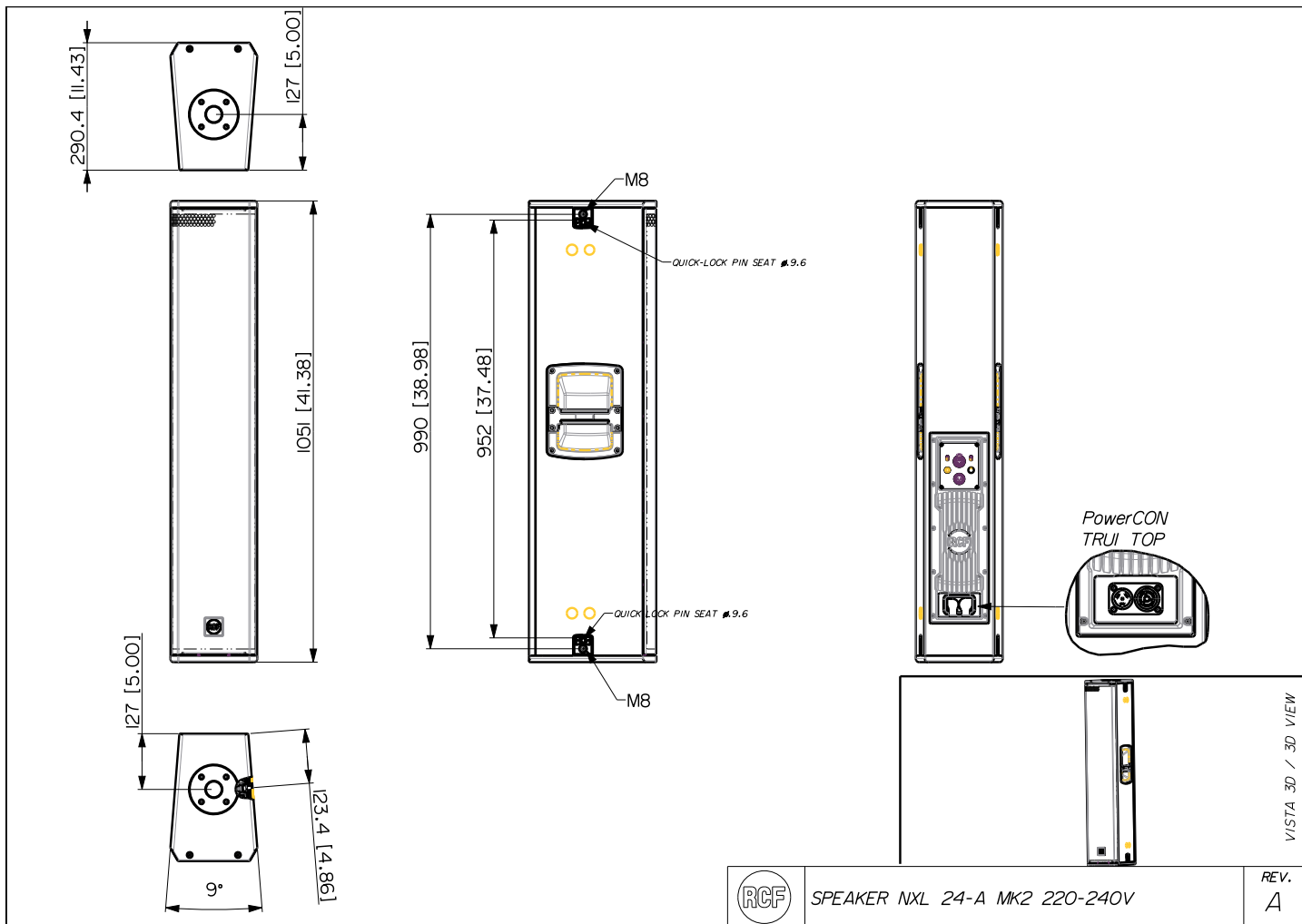

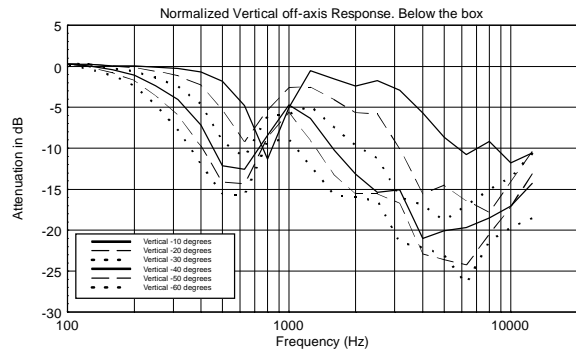
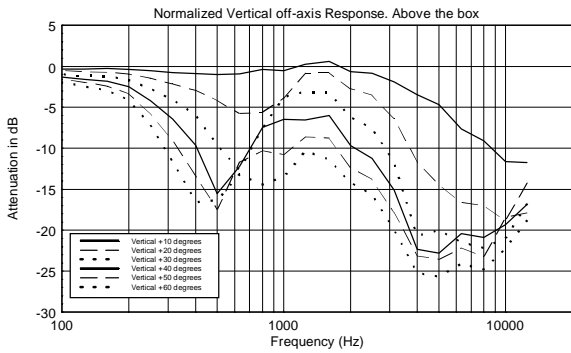
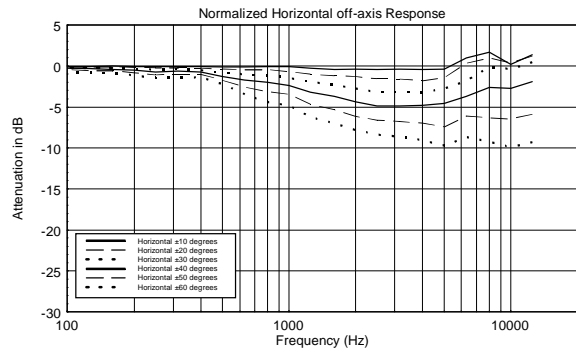
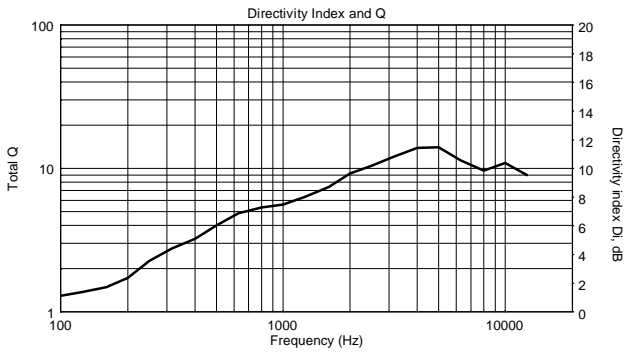
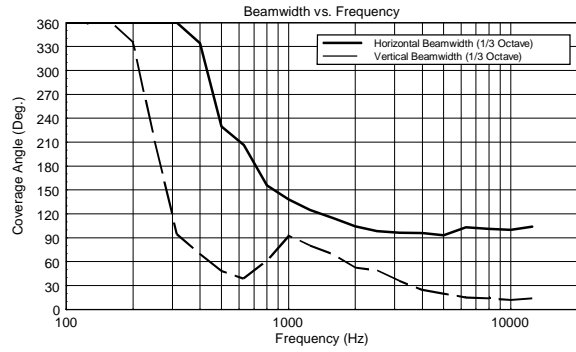
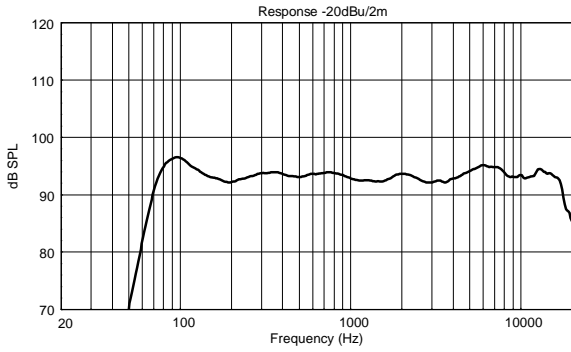

Horizontal 1/3 Octave Polars

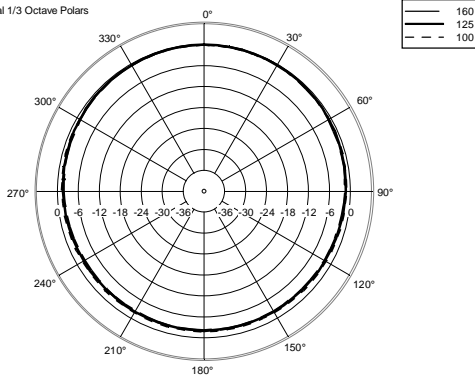

Horizontal 1/3 Octave Polars

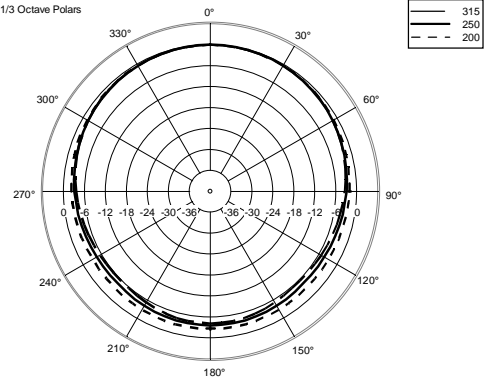

Horizontal 1/3 Octave Polars

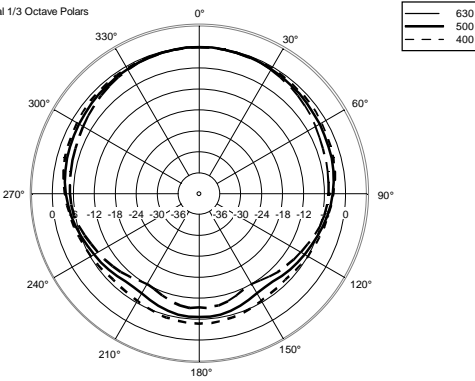

Horizontal 1/3 Octave Polars

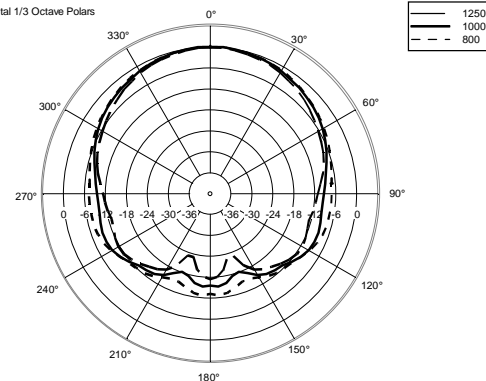

Horizontal 1/3 Octave Polars

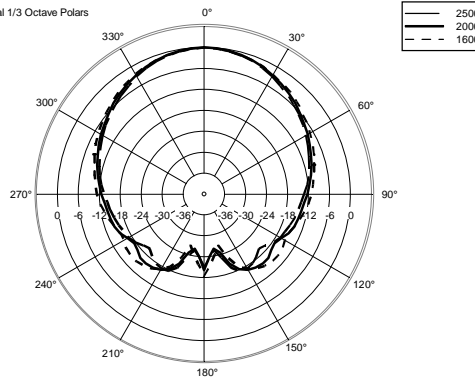

Horizontal 1/3 Octave Polars

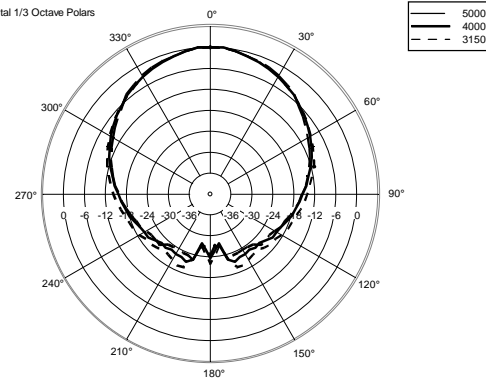

Horizontal 1/3 Octave Polars

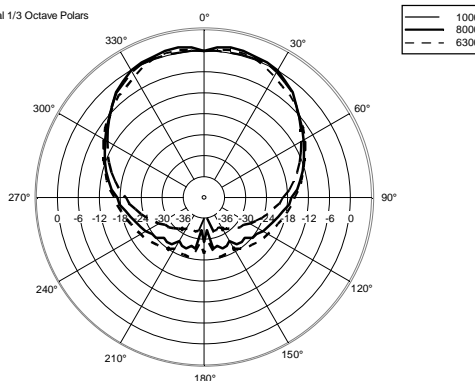



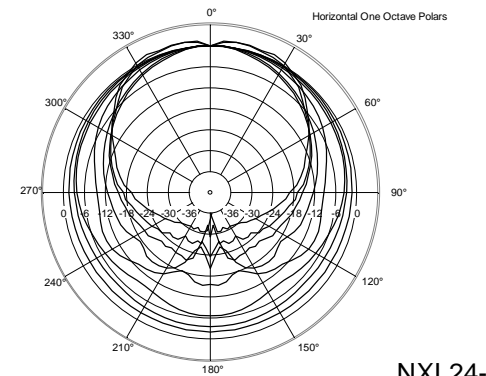

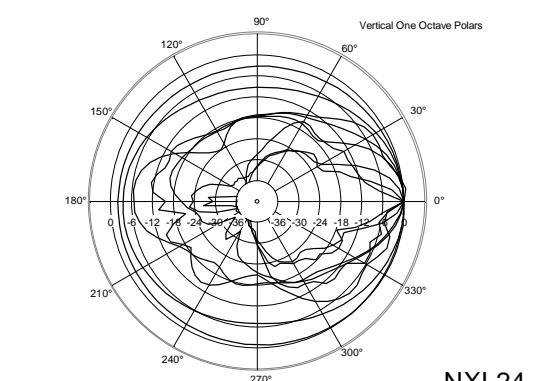
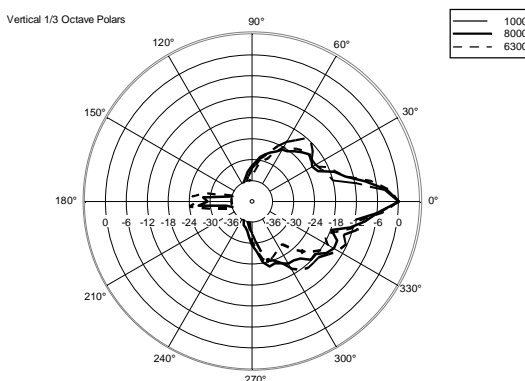
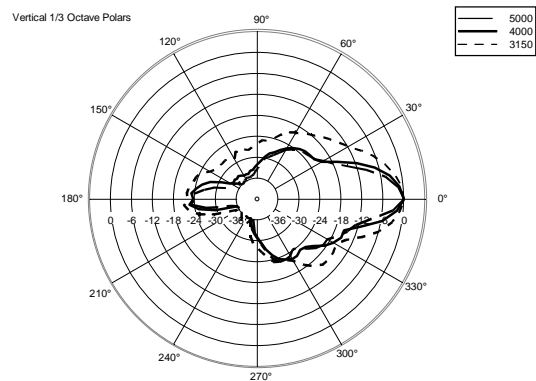
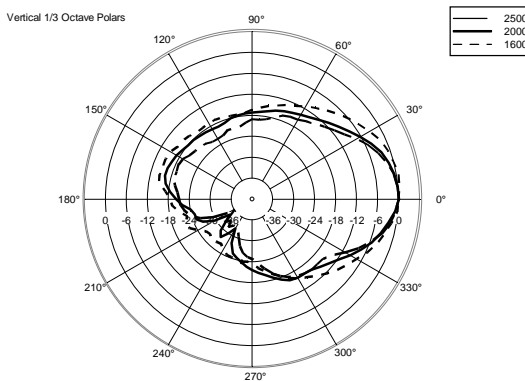
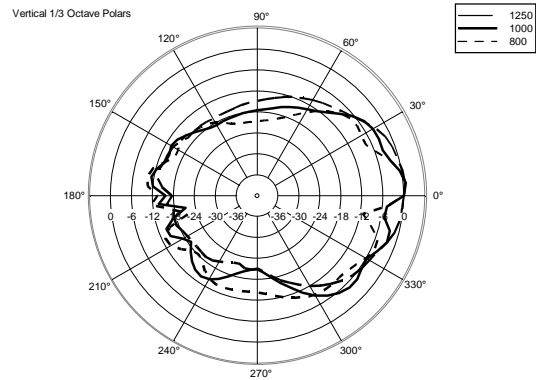
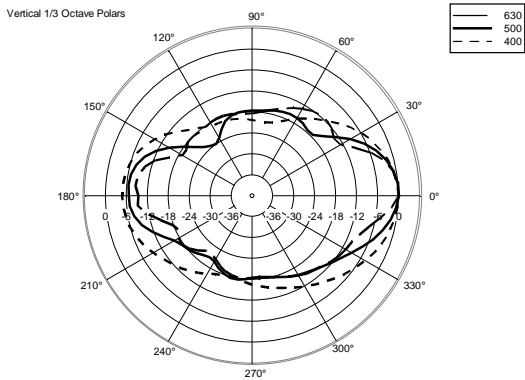
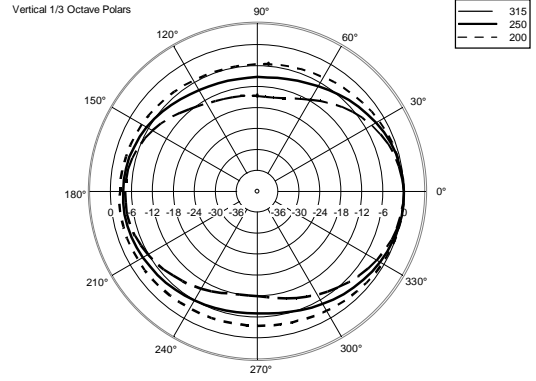
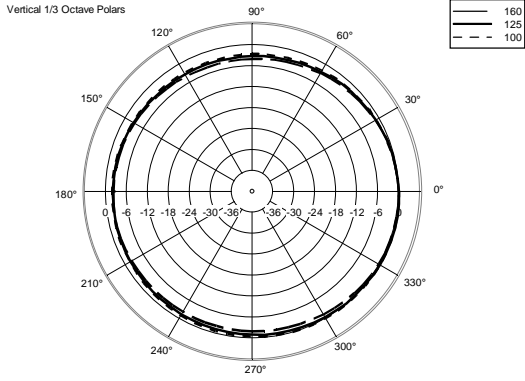

Horizontal One Octave Polars





ACCESSOIRES

	AC PM-M20	NUMÉRO DE PIÈCE EAN:	13360067 8024530014599
	AC PMX POLE MOUNT M20	NUMÉRO DE PIÈCE EAN:	13360232 8024530010058
	AC PRO-FS PROFESS. LOCKING FLOOR STAND	NUMÉRO DE PIÈCE EAN:	13360109 8024530006471
	AC PRO-PM PROFESS. LOCKING POLE MOUNT	NUMÉRO DE PIÈCE EAN:	13360110 8024530006488
	FLY BAR FL-B NXL 24	NUMÉRO DE PIÈCE EAN:	13360278 8024530015756
	LINK BAR FL-B LINK NXL 24	NUMÉRO DE PIÈCE EAN:	13360279 8024530016487
	POLE MOUNT KIT NXL24-A	NUMÉRO DE PIÈCE EAN:	13360280 8024530018665
	STACKING KIT NXL24-A	NUMÉRO DE PIÈCE EAN:	13360281 8024530018689