

NXW 44-A

ENCEINTE COLONNE ACTIVE À DEUX VOIES

DESCRIPTION

La NXW 44-A est une enceinte colonne brillamment conçue de A à Z en vue d'offrir des performances audio exceptionnelles aux groupes, DJ, boîtes de nuit et prestataires/loueurs. La remarquable combinaison de haut-parleurs RCF de qualité et d'un ampli deux canaux d'une puissance totale de 2100 W assure une couverture cohérente sur 100° x 50° dans toute la zone d'écoute et un SPL Max de 135 dB. La conception à deux voies intègre trois haut-parleurs graves à aimant au néodyme de 10" et un moteur à compression de 3" à charge pavillonnaire de type CMD. Le pavillon CMD Constant Matching Design assure un son précis sur la zone de couverture sans devoir incliner l'enceinte. L'enceinte offre une réponse en fréquence étendue, descendant jusqu'à 45 Hz, et s'utilise de manière autonome, accrochée ou sur un pied. Associer l'enceinte avec un subwoofer apporte puissance et réponse en fréquence étendue, pour les concerts de moyenne taille et les sets de DJ à forte puissance. Grâce aux traitements DSP FIRPHASE et Bass Motion Control, exclusivités RCF, le comportement de l'enceinte NXW 44-A est optimisé pour



CARACTÉRISTIQUES

- Jusqu'à 135 dB de pression acoustique
- Amplificateur en Classe D, puissance 2100 W
- Pavillon à directivité constante 100° x 50°
- Moteur à compression 3" à aimant néodyme et dôme titane
- 3 graves 10" de haute puissance, aimant néodyme
- Réponse en fréquence linéaire de 45 à 20000 Hz
- Bass Motion Control et traitement FIRPHASE
- 8 x points de fixation M8 et 8 x points d'accroche rapide
- Powercon TRUE1 TOP IN/OUT conforme à la norme IP

SPÉCIFICATIONS

Spécifications acoustiques	Réponse en fréquence :	45 Hz ÷ 20000 Hz
	SPL max. @ 1m:	135 dB
	Angle de couverture horizontale:	100°
	Angle de détection vertical:	50°
Hauts-parleurs	Pilote de compression :	1 x 1.4" neo, 3.0" v.c
	Woofers :	3 x 10" neo, 2.5" v.c
Sections entrées/sorties	Signal d'entrée :	bal/unbal
	Connecteurs d'entrée :	Combo XLR/Jack
	Connecteurs de sortie :	XLR
	Sensibilité d'entrée :	-2 dBu/+4 dBu
Section processeur	Fréquences de recouvrement :	800
	Protections :	Thermal, Excurs., RMS
	Limiteur :	Soft Limiter
	Commandes :	Linear, Boost, High-Pass presets, Volume
Section alimentation	Puissance totale :	2100 W Peak
	Hautes fréquences :	700 W Peak
	Basses fréquences :	1400 W Peak
	Système de refroidissement :	Convection
	Connexions :	Powercon TRUE1 TOP IN/OUT
Conformité standard	Safety agency:	CE compliant
Spécifications physiques	Matériau du cabinet/caisson :	Baltic birch plywood
	Matériel :	8 x M8, 8 x quick lock
	Poignées :	2 side
	Montage sur pied/embase:	Yes
	Grille :	Steel
	Couleur :	Black
Taille	Hauteur :	1080 mm / 42.52 inches
	Largeur :	297.5 mm / 11.71 inches
	Profondeur :	373 mm / 14.69 inches
	Poids :	31.55 kg / 69.56 lbs
Infos colisage	Hauteur du colis :	400 mm / 15.75 inches
	Largeur du colis :	1115 mm / 43.9 inches
	Profondeur du colis :	327 mm / 12.87 inches
	Poids du colis :	33.65 kg / 74.19 lbs



NUMÉRO DE PIÈCE

• **13000806**

NXW 44-A

100-120V

EAN 8024530020507

• **13000805**

NXW 44-A

220-240V

EAN 8024530020439

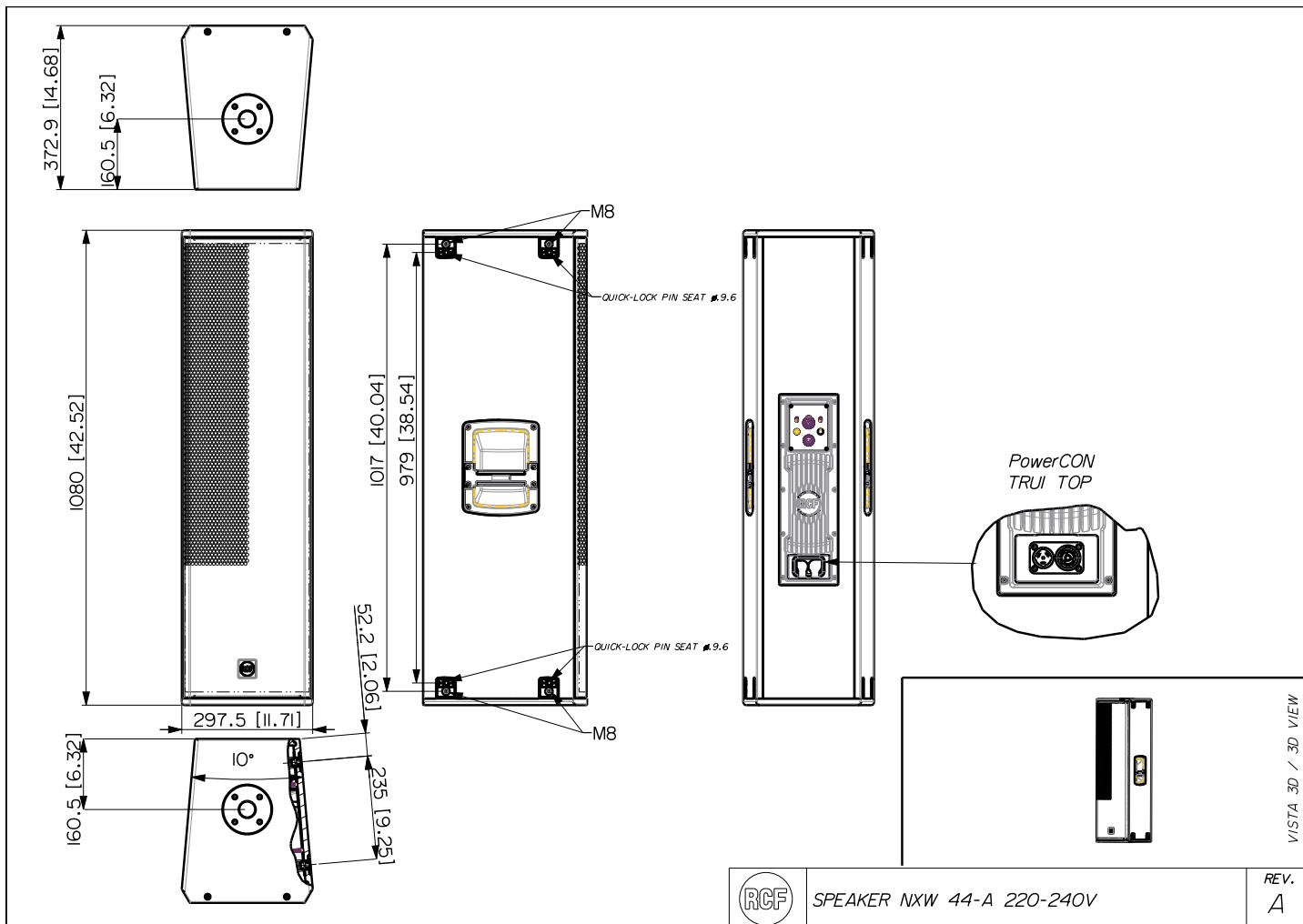

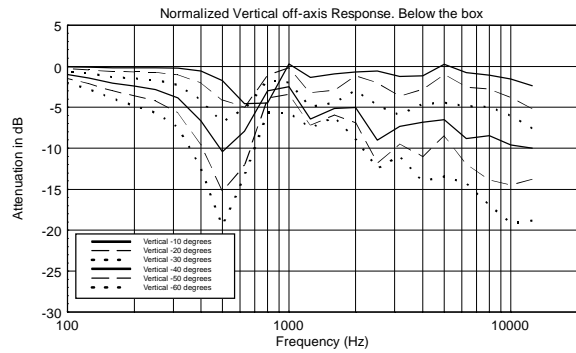
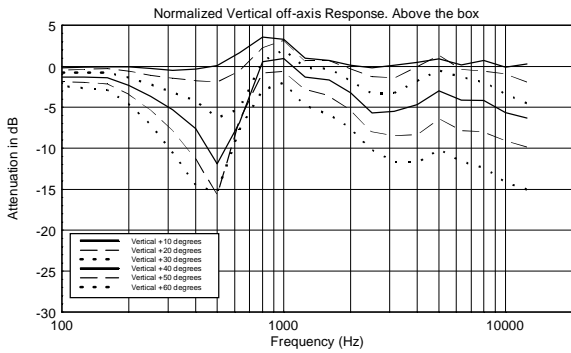
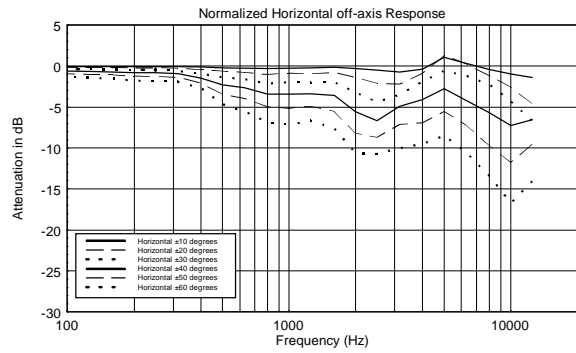
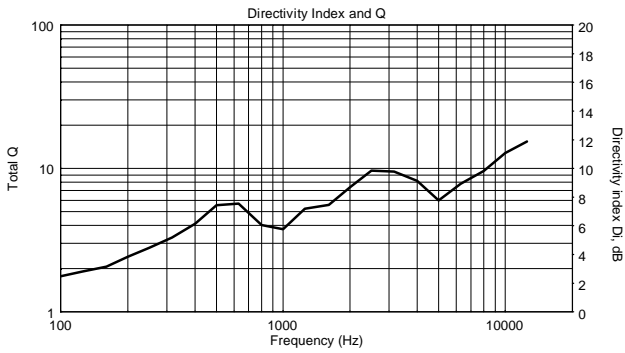
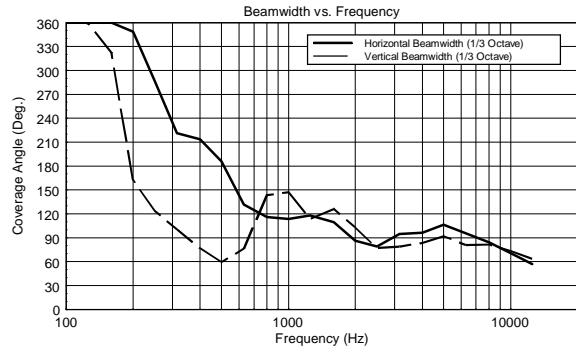
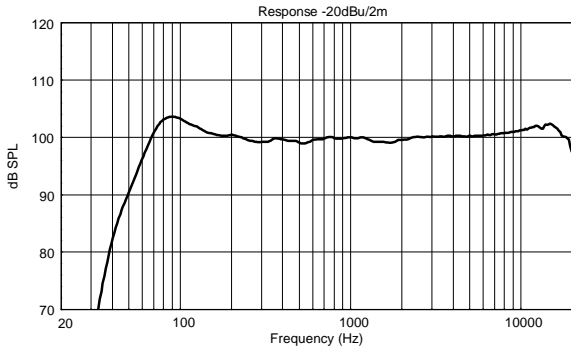

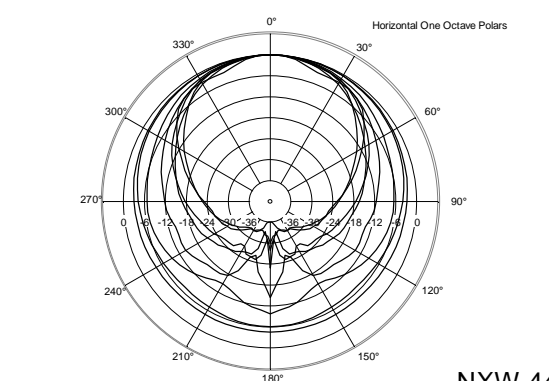
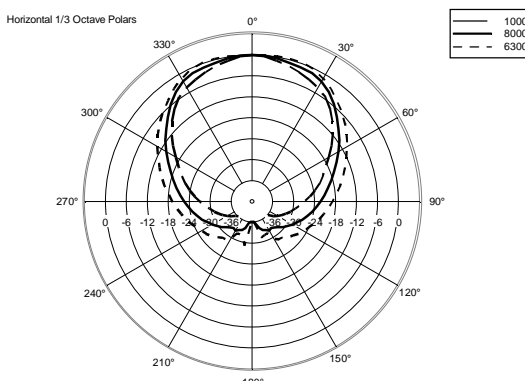
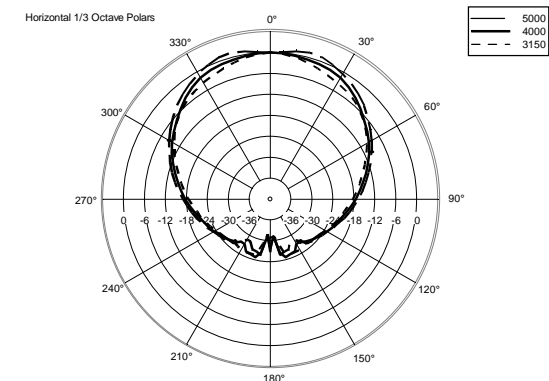
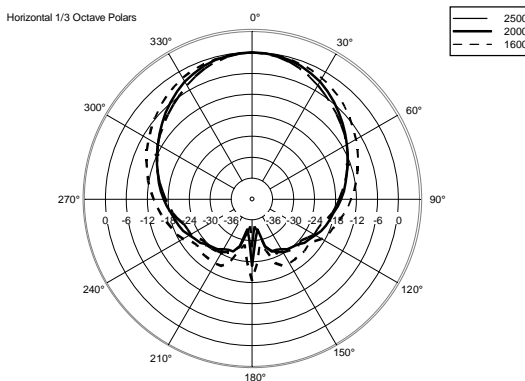
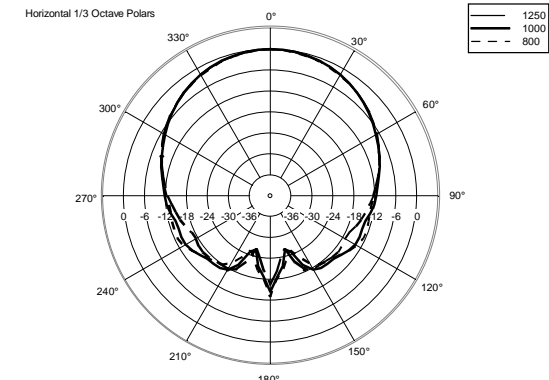
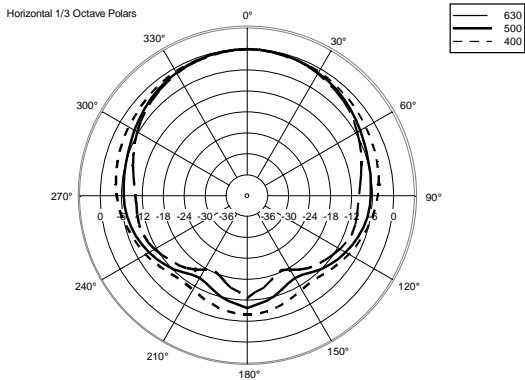
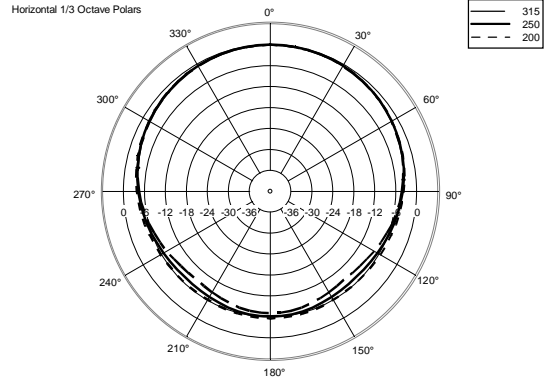
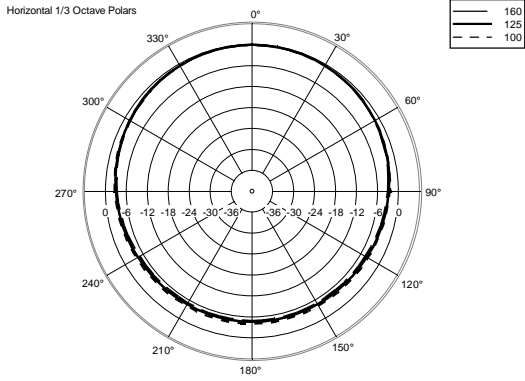

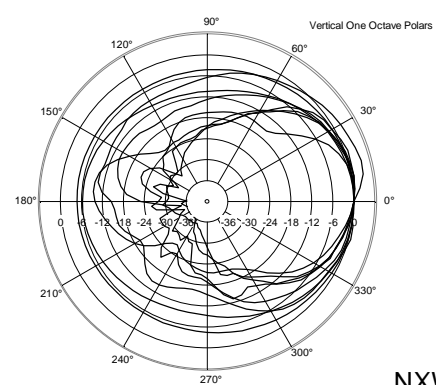
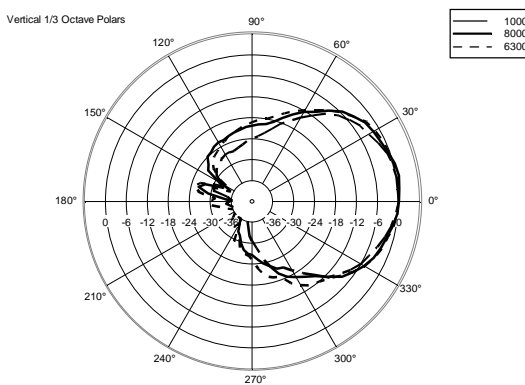
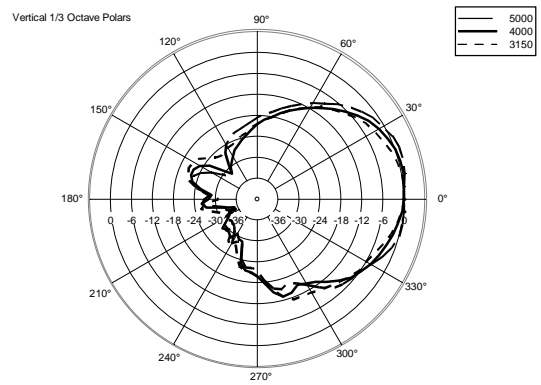
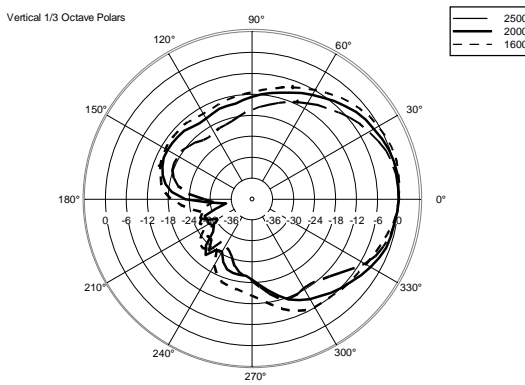
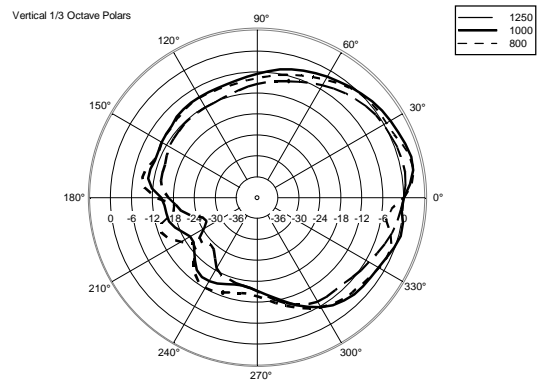
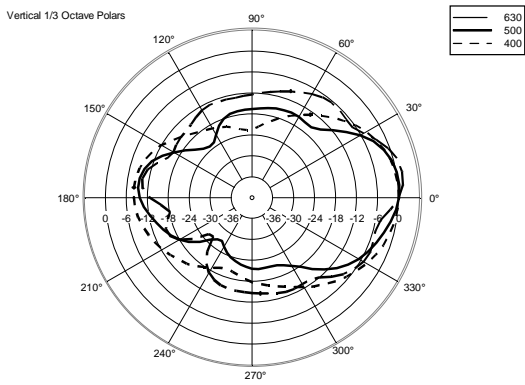
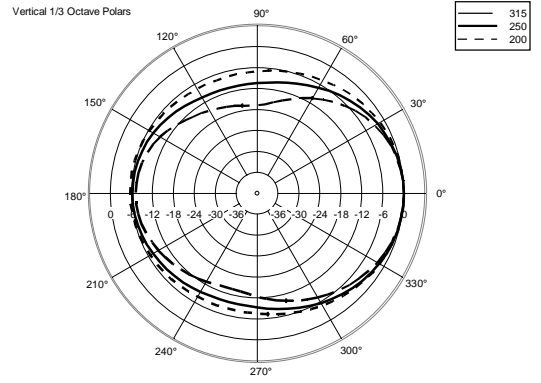
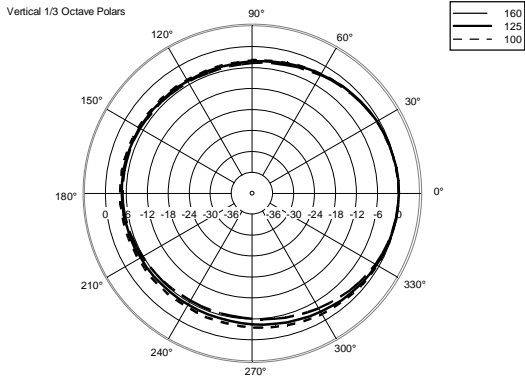

ACCESSOIRES

	AC PM-M20	NUMÉRO DE PIÈCE 13360067 EAN: 8024530014599
	AC PMX POLE MOUNT M20	NUMÉRO DE PIÈCE 13360232 EAN: 8024530010058
	AC PRO-FS PROFESS. LOCKING FLOOR STAND	NUMÉRO DE PIÈCE 13360109 EAN: 8024530006471
	AC PRO-PM PROFESS. LOCKING POLE MOUNT	NUMÉRO DE PIÈCE 13360110 EAN: 8024530006488
	FLY BAR FL-B NXL 44	NUMÉRO DE PIÈCE 13360345 EAN: 8024530013653
	RAIN PROTECTION RP 001	NUMÉRO DE PIÈCE 13360515 EAN: 8024530020460
	STACKING KIT 2X NXL44-A	NUMÉRO DE PIÈCE 13360347 EAN: 8024530013646