

TTL 6-A

MODULE TROIS VOIES ACTIF LINE ARRAY

DESCRIPTION

Le TTL6-A est une source ligne trois voies active à forte puissance, conçue pour fournir une sortie haute-fidélité s'utilisant aussi bien en intérieur qu'en extérieur, dans des espaces moyens à grands.

Le TTL6-A offre tous les avantages de la technologie line array, tels qu'un son direct puissant, une plus grande portée et une ouverture uniforme, le tout s'accompagnant d'une plus grande facilité d'utilisation. Il s'agit de la configuration de son de prédilection pour les systèmes empilés ou nécessitant une dispersion plus large. La source ligne trois voies TTL6-A est équipée de 2 boomers basses-fréquences 12", de 4 haut-parleurs 6,5" pour les médiums et d'un système à compression 3,0" à bobine et guide d'onde présentant une directivité homogène distinctive. Intégrant quatre canaux pour l'amplification numérique et une unité de traitement numérique, elle devrait s'imposer comme la nouvelle norme en matière de distorsion, de bruit et de rendement thermique.



CARACTÉRISTIQUES

- Télécommande RDNet
- 4 amplificateurs catégorie D, puissance totale de 2200 Watt
- DSP qualité premium avec réponse en phase optimisée
- Tweeter à compression 1,4" neo, bobine 3,0" avec guide d'onde
- 4 médiums 6,0" neo
- 2 Boomers 12" neo
- Niveau de pression acoustique max 139 dB
- Directivité 90°x 30° (+5°, -25°)
- Puissance de sortie maximale, fidélité audio parfaite
- Enceintes et mécanismes qualité Tour

SPÉCIFICATIONS

Spécifications acoustiques	Réponse en fréquence :	45 Hz ÷ 20000 Hz
	SPL max. @ 1m:	139 dB
	Angle de couverture horizontale:	90°
	Angle de détection vertical:	30°
Hauts-parleurs	Pilote de compression :	1 x 1.4" neo, 3.0" v.c
	Medium :	4 x 6.0" neo, 2.0" v.c
	Woofer :	2 x 12" neo, 3.0" v.c
Sections entrées/sorties	Signal d'entrée :	bal/unbal
	Connecteurs d'entrée :	XLR, RDNet Ethercon
	Connecteurs de sortie :	XLR, RDNet Ethercon
	Sensibilité d'entrée :	+4 dBu
Section processeur	Fréquences de recouvrement :	200 Hz - 800 Hz
	Protections :	Thermal, RMS
	Limiteur :	Soft Limiter
	Commandes :	Close, Linear, Far, 2x Presets
	RDNet :	Yes
Section alimentation	Puissance totale :	4400 W Peak, 2200 W RMS
	Hautes fréquences :	800 W Peak, 400 W RMS
	Fréquences moyennes :	1400 W Peak, 700 W RMS
	Basses fréquences :	2200 W Peak, 1100 W RMS
	Système de refroidissement :	Convection
	Connexions :	Powercon IN/OUT
Conformité standard	Safety agency:	CE compliant
Spécifications physiques	Matériau du cabinet/caisson :	Baltic birch plywood
	Matériel :	Pole Mount, integrated
	Poignées :	2 side, 2 back
	Grille :	Steel
	Couleur :	Black
Taille	Hauteur :	1100 mm / 43.31 inches
	Largeur :	378 mm / 14.88 inches
	Profondeur :	468 mm / 18.43 inches
	Poids :	53 kg / 116.84 lbs
Infos colisage	Hauteur du colis :	430 mm / 16.93 inches
	Largeur du colis :	1140 mm / 44.88 inches
	Profondeur du colis :	520 mm / 20.47 inches
	Poids du colis :	56 kg / 123.46 lbs



NUMÉRO DE PIÈCE

- **13000476**

TTL 6-A

100-240V, US

EAN 8024530013592

- **13000475**

TTL 6-A

100-240V, EU

EAN 8024530013608

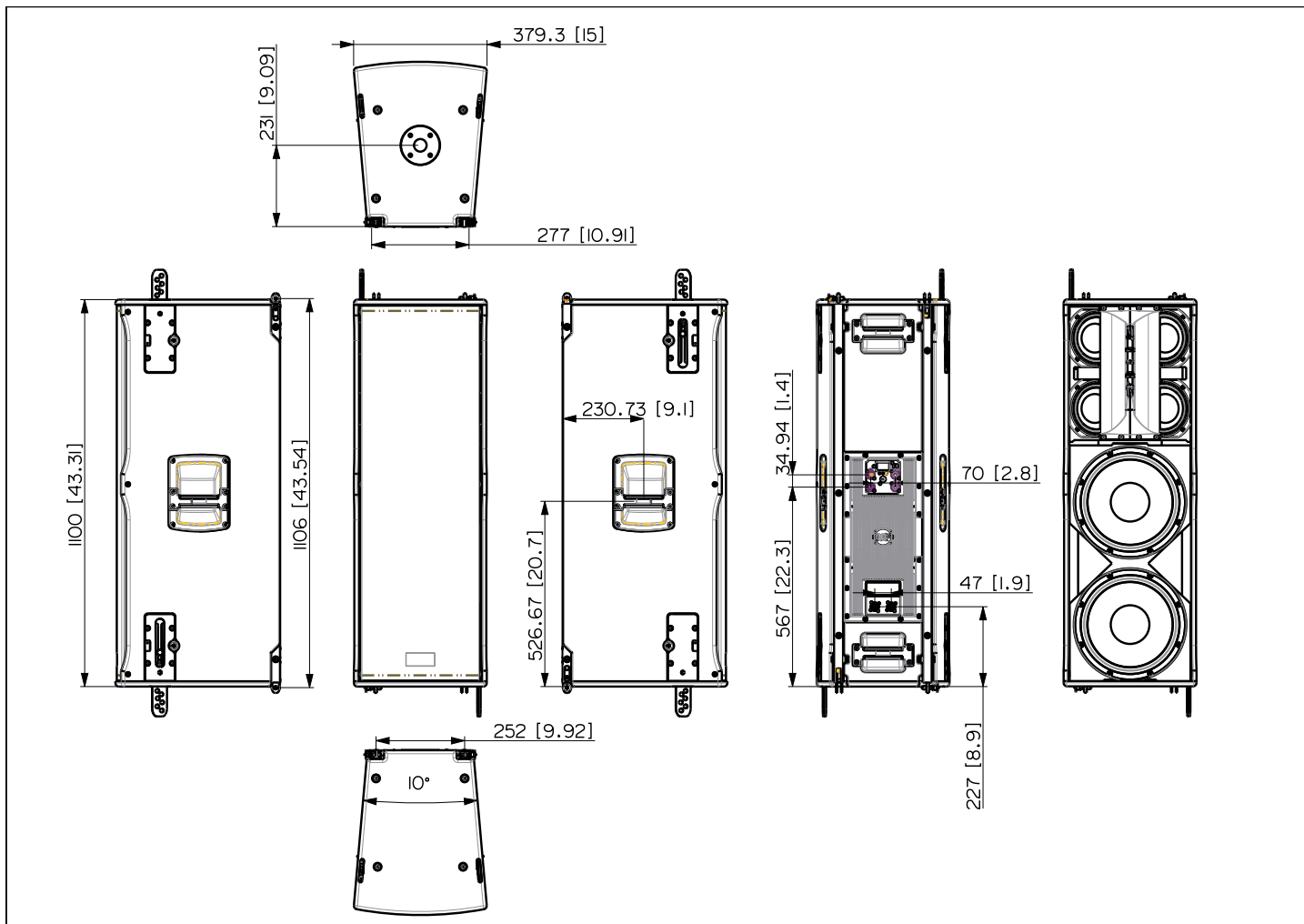

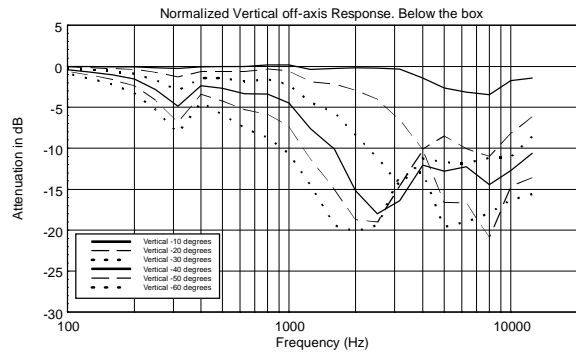
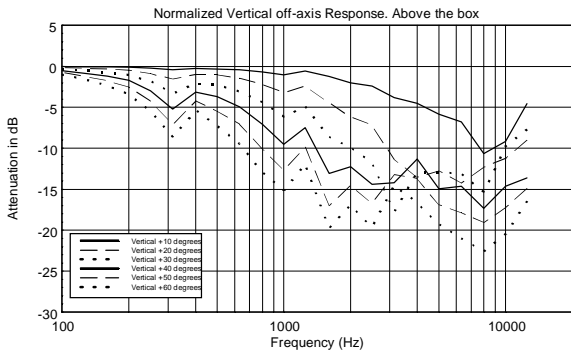
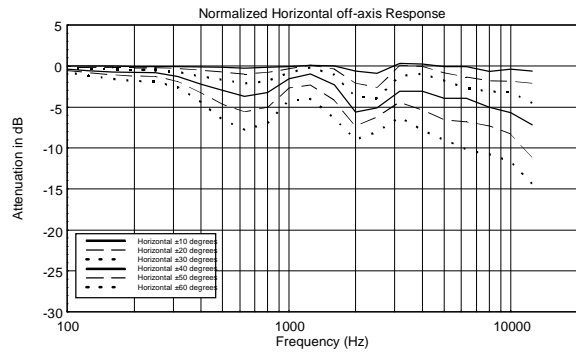
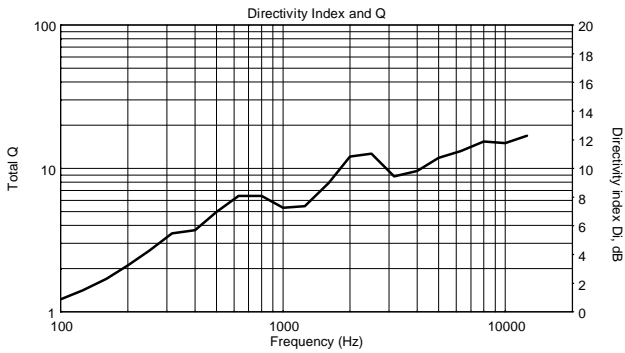
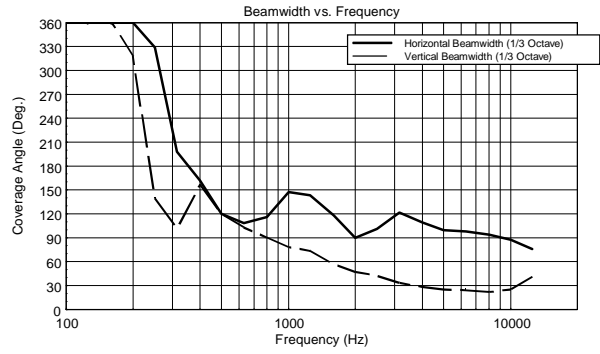
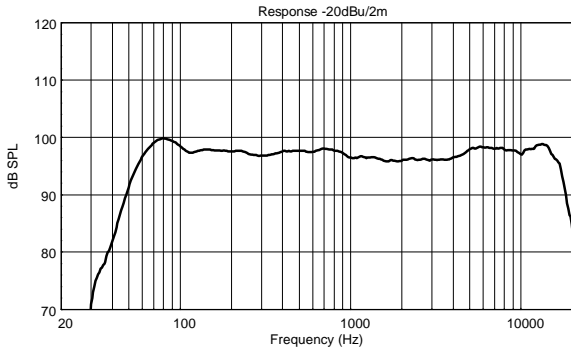

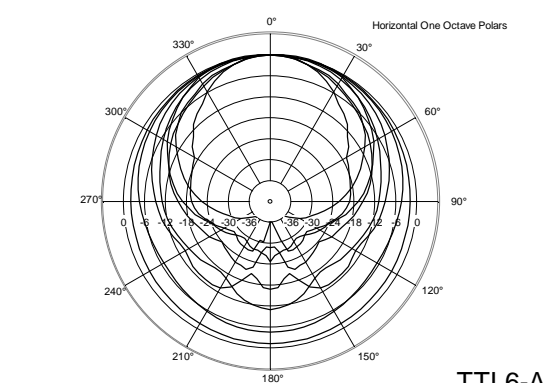
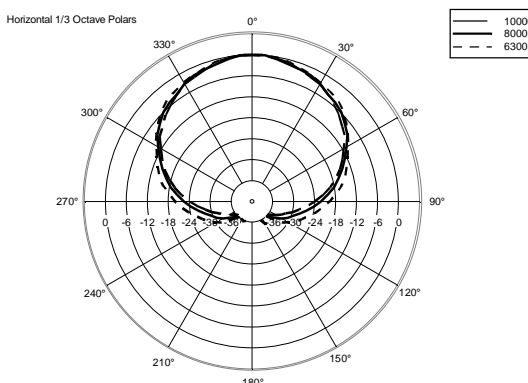
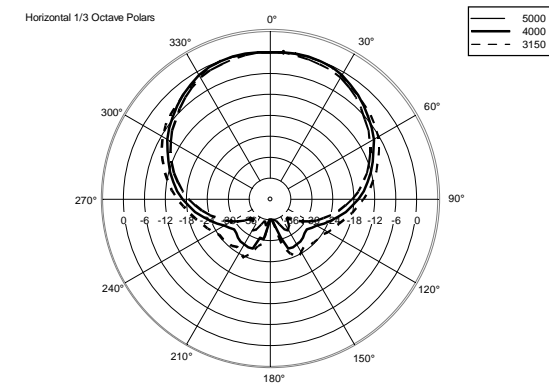
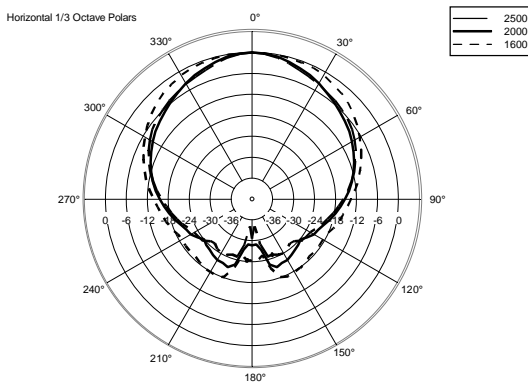
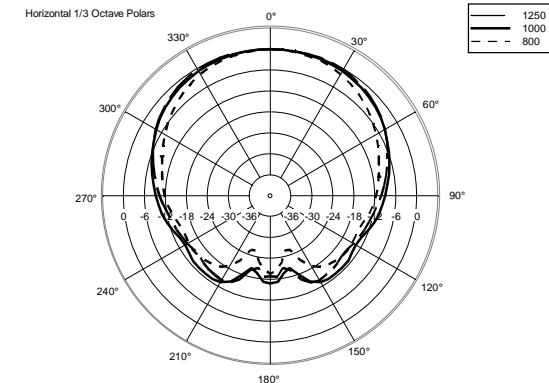
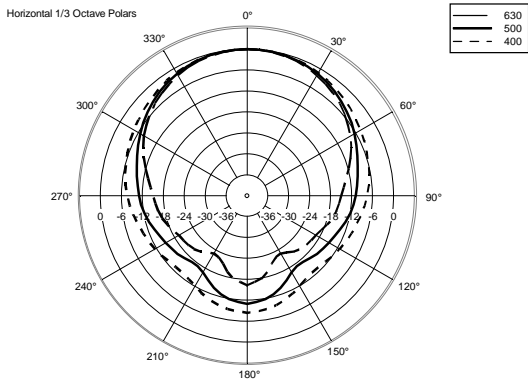
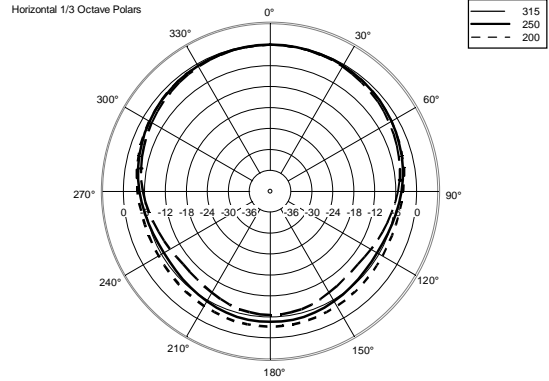
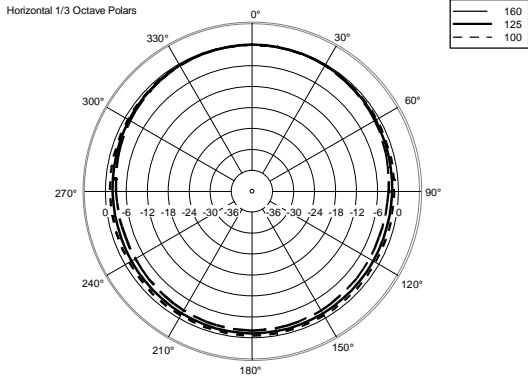

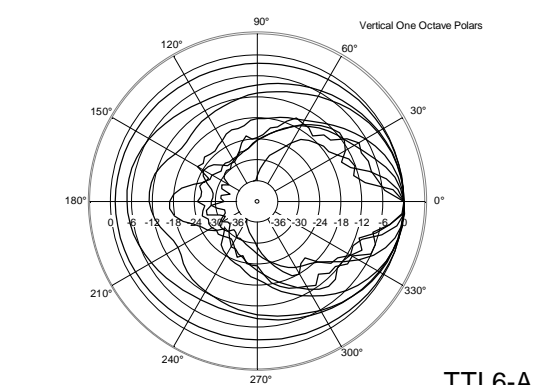
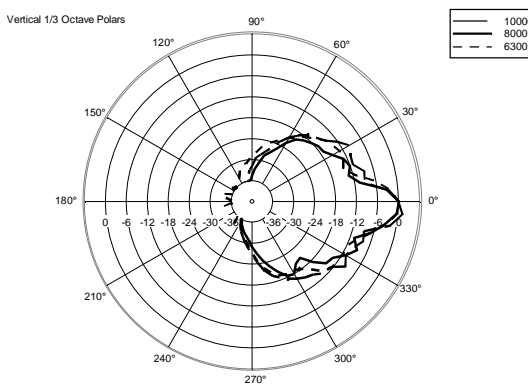
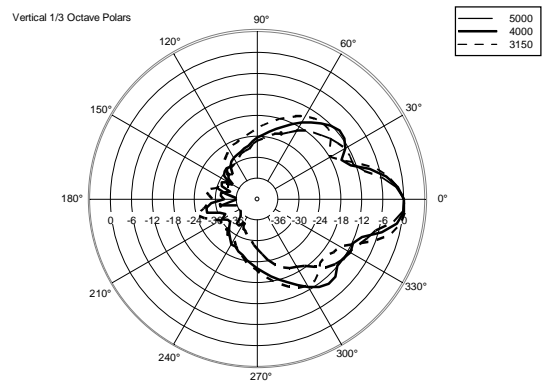
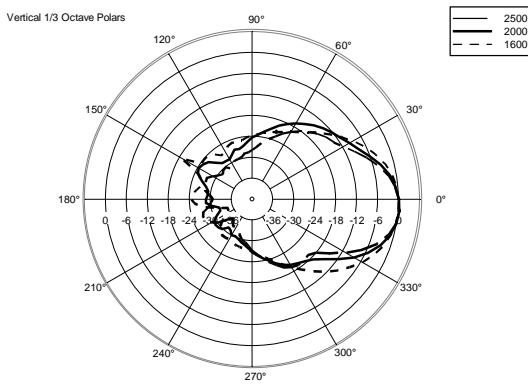
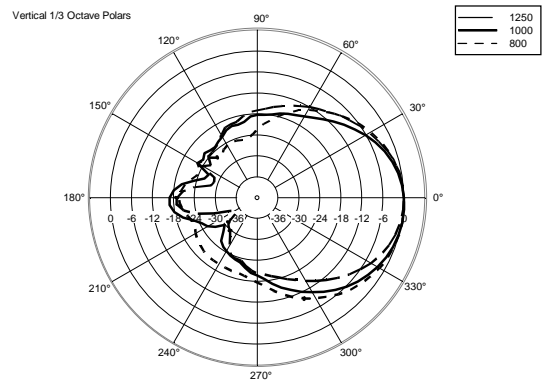
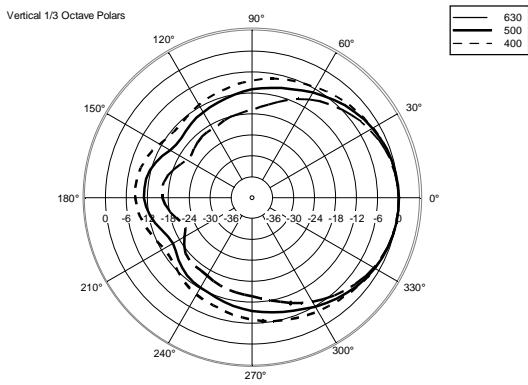
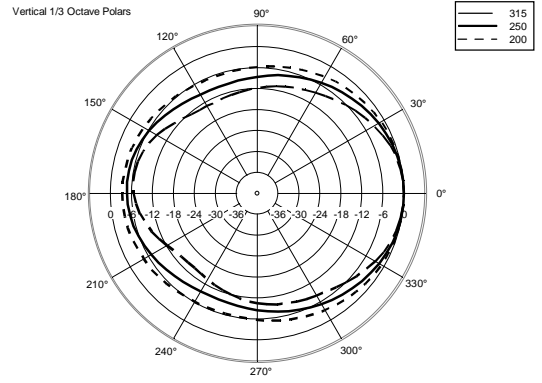
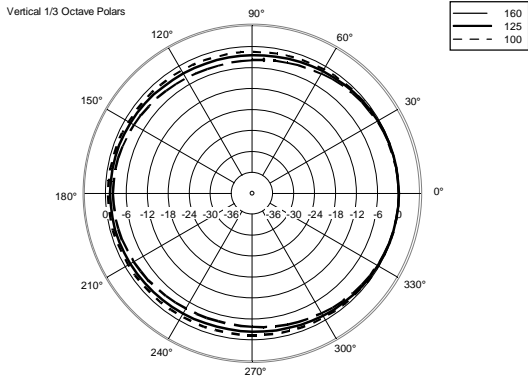

ACCESSOIRES



AC 2X AZIMUT PLATE

NUMÉRO DE
PIÈCE**13360351**

EAN:

8024530013516



AC PMX POLE MOUNT M20

NUMÉRO DE
PIÈCE**13360232**

EAN:

8024530010058



AC POWER CABLE 6X TTL55

NUMÉRO DE
PIÈCE**13360138**

EAN:



AC PRO-FS PROFESS. LOCKING FLOOR STAND

NUMÉRO DE
PIÈCE**13360109**

EAN:

8024530006471



AC PRO-PM PROFESS. LOCKING POLE MOUNT

NUMÉRO DE
PIÈCE**13360110**

EAN:

8024530006488



CABLES KIT CBL ETHERCON 0.7M

NUMÉRO DE
PIÈCE**12399016**

EAN:

8024530013844



CABLES KIT CBL ETHERCON 1.5M

NUMÉRO DE
PIÈCE**12399017**

EAN:

8024530013851



CABLES KIT CBL ETHERCON 3M

NUMÉRO DE
PIÈCE**12399035**

EAN:

8024530013868











CABLES KIT CBL ETHERCON 5M

NUMÉRO DE
PIÈCE**12399018**

EAN:

8024530013875

	CABLES KIT CBL ETHERCON TO XLR F 0.2M	NUMÉRO DE PIÈCE EAN:	12399019 8024530013882
	CABLES KIT CBL ETHERCON TO XLR M 0.2M	NUMÉRO DE PIÈCE EAN:	12399020 8024530013899
	CABLES KIT CBL LK 25 MULTIPIN 10M	NUMÉRO DE PIÈCE EAN:	12399023 8024530013837
	CABLES KIT CBL LK 25 MULTIPIN 20M	NUMÉRO DE PIÈCE EAN:	12399022 8024530013820
	CABLES KIT CBL LKS 19 ARRAY FANOUT	NUMÉRO DE PIÈCE EAN:	12399024 8024530013905
	CABLES KIT CBL LKS 19 BREAKOUT	NUMÉRO DE PIÈCE EAN:	12399026 8024530013929
	CABLES KIT CBL LKS 19 POWER 10M	NUMÉRO DE PIÈCE EAN:	12399027 8024530013936
	CABLES KIT CBL LKS 19 SUB FANOUT	NUMÉRO DE PIÈCE EAN:	12399025 8024530013912
	CABLES KIT CBL LKS 25-2 FANOUT	NUMÉRO DE PIÈCE EAN:	12399021 8024530013813
	CABLES KIT CBL POWER BOX 6X	NUMÉRO DE PIÈCE EAN:	13360145 8024530015534

	CABLES KIT CBL POWERCON LINK 0.7M	NUMÉRO DE PIÈCE EAN:	12399031 8024530013738
	CABLES KIT CBL POWERCON LINK 1.5M	NUMÉRO DE PIÈCE EAN:	12399030 8024530013721
	CABLES KIT CBL POWERCON LINK 10M	NUMÉRO DE PIÈCE EAN:	12399028 8024530013707
	CABLES KIT CBL POWERCON LINK 5M	NUMÉRO DE PIÈCE EAN:	12399029 8024530013714
	FLY BAR FL-B TTL 6	NUMÉRO DE PIÈCE EAN:	13360349 8024530013585
	FLY BAR PICKUP FL-B PK HDL 20-18	NUMÉRO DE PIÈCE EAN:	13360221 8024530018221
	HOIST SPACING CHAIN CH 001	NUMÉRO DE PIÈCE EAN:	13360129
	LKS 19-20 POWER CABLE	NUMÉRO DE PIÈCE EAN:	13360146 8024530013943
	QUICK LOCK PIN QL-PIN D9.6 L31 4X	NUMÉRO DE PIÈCE EAN:	13360222 8024530015787