

TTP 4-A

ENCEINTE ACTIVE À DEUX VOIES A DISPERSION ÉTROITE

DESCRIPTION

L'enceinte-source ponctuelle TTP 4-A apporte un son de très haute qualité, à la hauteur des événements les plus exigeants, en intérieur ou en extérieur, sur des surfaces petites à moyennes. Sa conception apporte aux ingénieurs du son le meilleur équilibre tonal et une excellente intelligibilité, et allie discrétion et adaptabilité. Cette enceinte est tout indiquée pour des systèmes stackés et accrochés, quand on désire une couverture bien contrôlée. Conçue pour les applications professionnelles, elle possède tous les avantages de la technologie TT+ (directivité cohérente, puissance et précision).



CARACTÉRISTIQUES

- 135 dB SPL max.
- 2 modules d'amplification Classe D, puissance totale 1600 W RMS
- 2 haut-parleurs de grave 10" à aimant en néodyme, bobine mobile 3,0"
- Tweeter moteur à chambre de compression et aimant en néodyme, sortie 1,5" / bobine mobile 4"
- Couverture 60° x 25°
- Réponse en fréquence 45 - 20000 Hz
- RDNet intégré
- Technologie FIRPHASE, filtres à phase linéaire (0° de rotation)

SPÉCIFICATIONS

Spécifications acoustiques	Réponse en fréquence :	45 Hz ÷ 20000 Hz
	SPL max. @ 1m:	135 dB
	Angle de couverture horizontale:	60°
	Angle de détection vertical:	25°
Hauts-parleurs	Pilote de compression :	1 x 1.5" neo, 4.0" v.c
	Woofers :	2 x 10" neo, 3.0" v.c
Sections entrées/sorties	Signal d'entrée :	bal/unbal
	Connecteurs d'entrée :	XLR, RDNet Ethercon
	Connecteurs de sortie :	XLR, RDNet Ethercon
	Sensibilité d'entrée :	+4 dBu
Section processeur	Fréquences de recouvrement :	900Hz
	Protections :	Thermal, RMS
	Limiteur :	Fast Limiter
	Commandes :	Selectable preset, volume, delay
	RDNet :	Yes
Section alimentation	Puissance totale :	3200 W Peak, 1600 W RMS
	Hautes fréquences :	1200 W Peak, 600 W RMS
	Basses fréquences :	2000 W Peak, 1000 W RMS
	Système de refroidissement :	Convection
	Connexions :	Powercon IN/OUT
Spécifications physiques	Matériau du cabinet/caisson :	Baltic birch plywood
	Matériel :	Array fittings, 2xM10 on the top, 2xM8 on each side
	Poignées :	2 Side, 2 Rear
	Montage sur pied/embase:	Yes
	Grille :	Steel
	Couleur :	Black
Taille	Hauteur :	825 mm / 32.48 inches
	Largeur :	316 mm / 12.44 inches
	Profondeur :	369 mm / 14.53 inches
	Poids :	30.4 kg / 67.02 lbs
Infos colisage	Hauteur du colis :	410 mm / 16.14 inches
	Largeur du colis :	865 mm / 34.06 inches
	Profondeur du colis :	365 mm / 14.37 inches
	Poids du colis :	33.5 kg / 73.85 lbs



NUMÉRO DE PIÈCE

- **13000604**

TTP 4-A

EAN 8024530017767

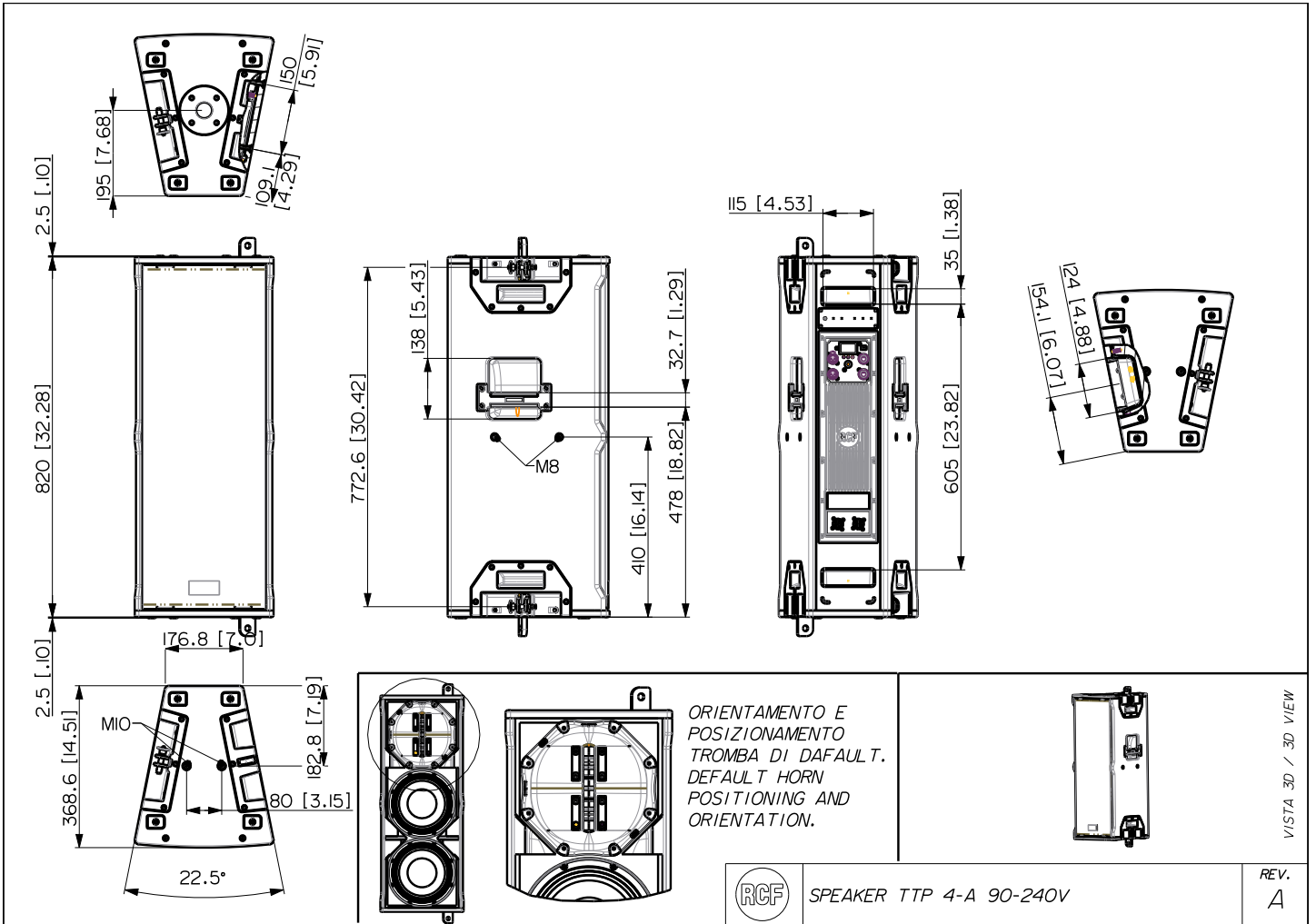

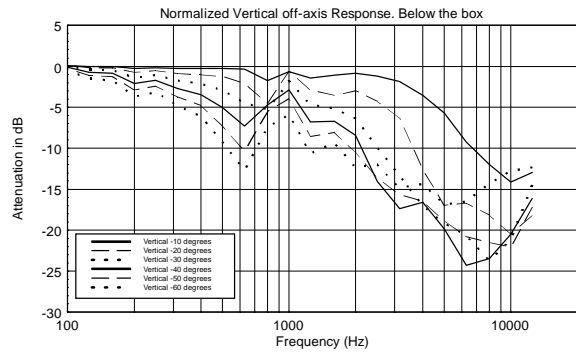
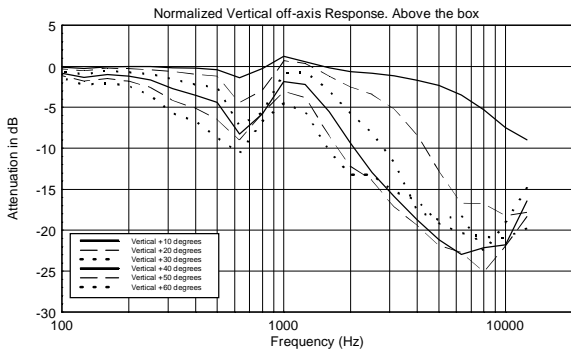
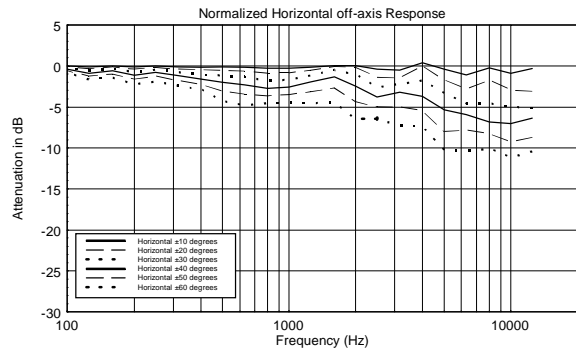
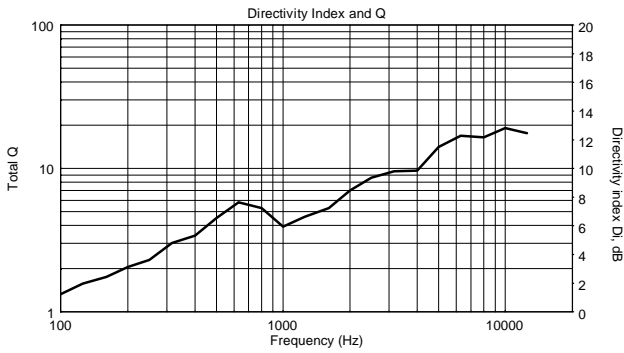
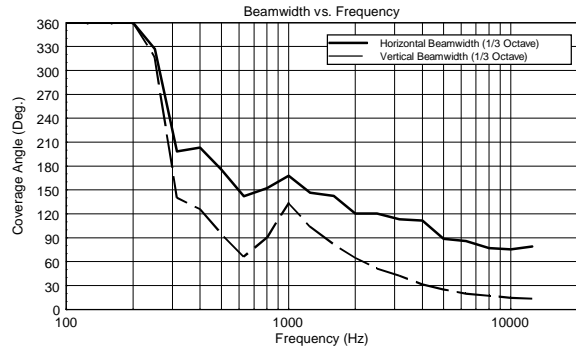
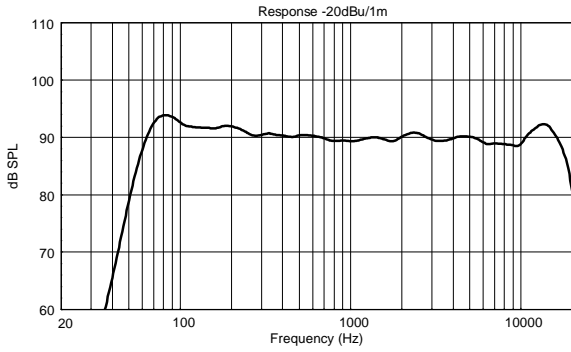

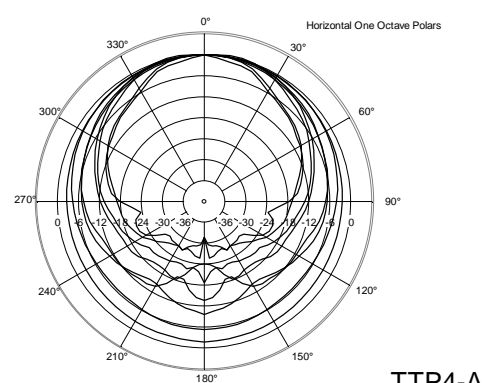
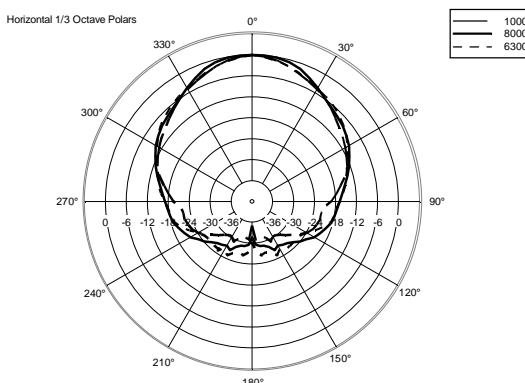
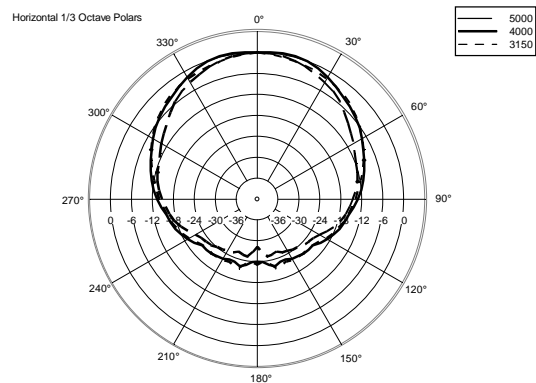
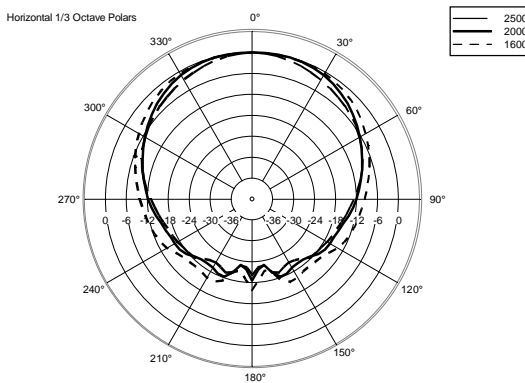
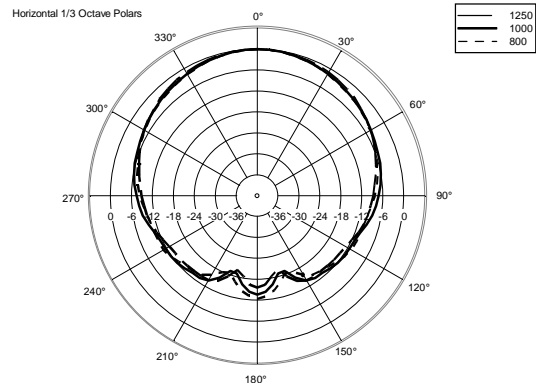
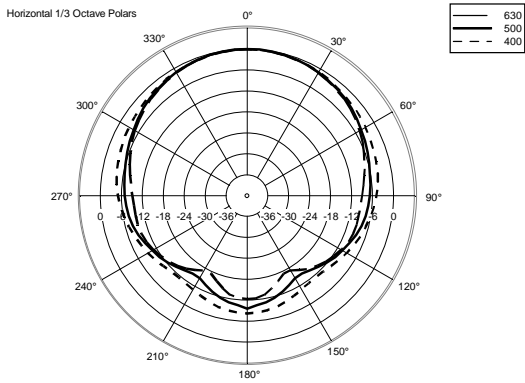
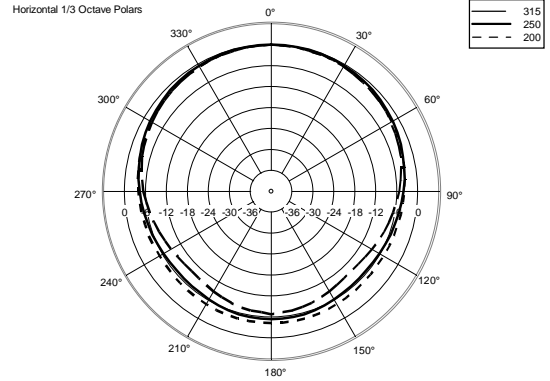
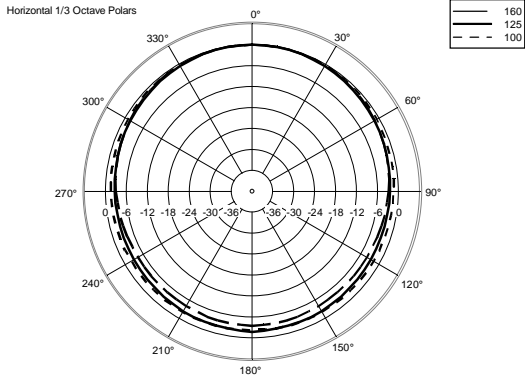

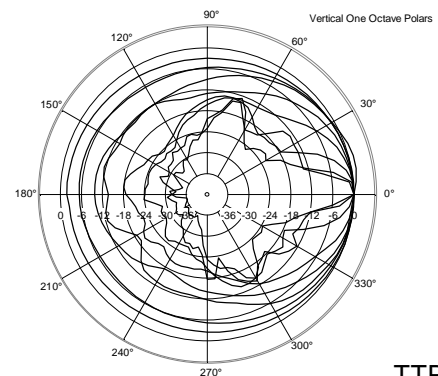
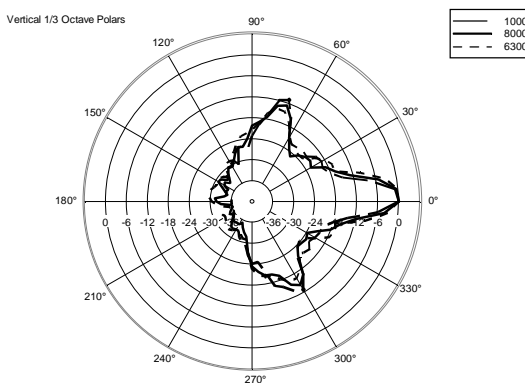
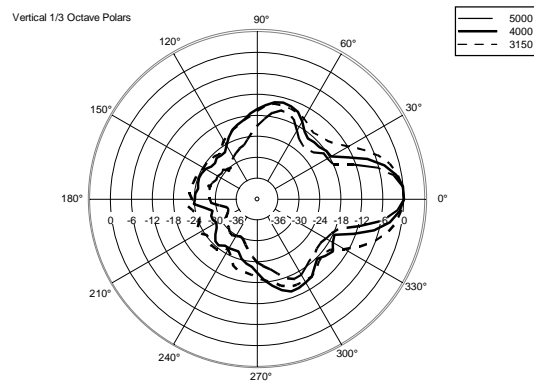
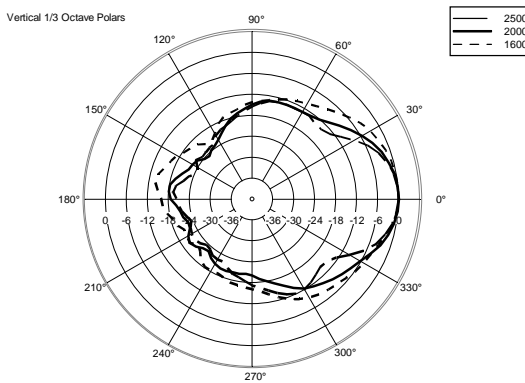
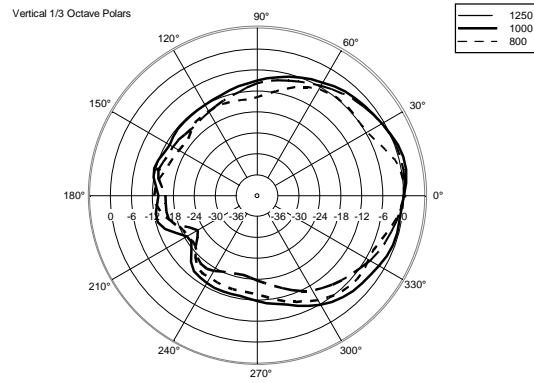
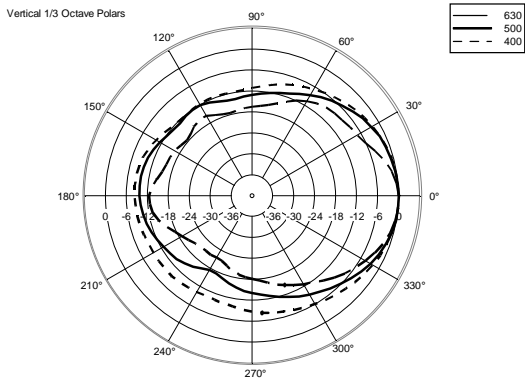
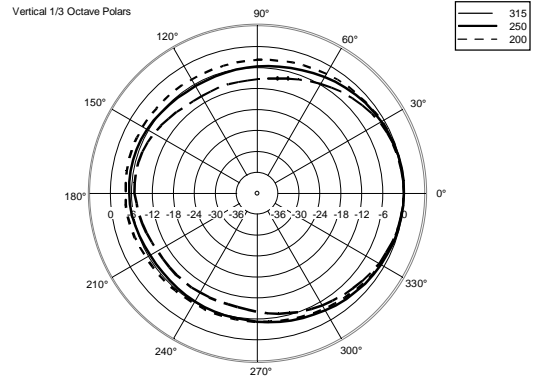
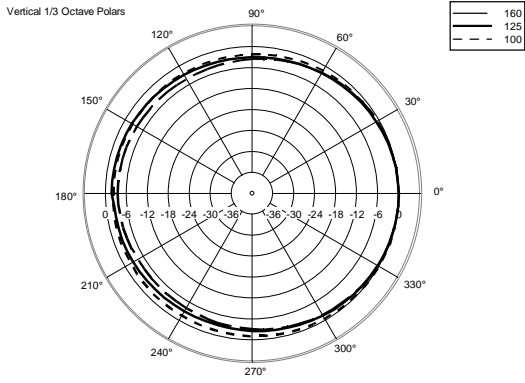

















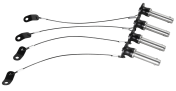

ACCESSOIRES

	AC PMX POLE MOUNT M20	NUMÉRO DE PIÈCE EAN:	13360232 8024530010058
	AC PRO-FS PROFESS. LOCKING FLOOR STAND	NUMÉRO DE PIÈCE EAN:	13360109 8024530006471
	AC PRO-PM PROFESS. LOCKING POLE MOUNT	NUMÉRO DE PIÈCE EAN:	13360110 8024530006488
	CABLES KIT CBL ETHERCON 0.7M	NUMÉRO DE PIÈCE EAN:	12399016 8024530013844
	CABLES KIT CBL ETHERCON 1.5M	NUMÉRO DE PIÈCE EAN:	12399017 8024530013851
	CABLES KIT CBL ETHERCON 3M	NUMÉRO DE PIÈCE EAN:	12399035 8024530013868
	CABLES KIT CBL ETHERCON 5M	NUMÉRO DE PIÈCE EAN:	12399018 8024530013875
	CABLES KIT CBL ETHERCON TO XLR F 0.2M	NUMÉRO DE PIÈCE EAN:	12399019 8024530013882
	CABLES KIT CBL ETHERCON TO XLR M 0.2M	NUMÉRO DE PIÈCE EAN:	12399020 8024530013899

	CABLES KIT CBL POWERCON LINK 0.7M	NUMÉRO DE PIÈCE EAN:	12399031 8024530013738
	CABLES KIT CBL POWERCON LINK 1.5M	NUMÉRO DE PIÈCE EAN:	12399030 8024530013721
	COVER CVR TT 4	NUMÉRO DE PIÈCE EAN:	13360440 8024530017583
	FLY BAR FL-B H TT 4	NUMÉRO DE PIÈCE EAN:	13360425 8024530018498
	FLY BAR FL-B V TT 4	NUMÉRO DE PIÈCE EAN:	13360423 8024530017668
	FLY BAR PICKUP FL-B PK HDL 6	NUMÉRO DE PIÈCE EAN:	13360372 8024530014353
	LINK BAR FL-B LINK TT 4	NUMÉRO DE PIÈCE EAN:	13360428 8024530017620
	QUICK LOCK PIN QL-PIN D11.2 L31 4X	NUMÉRO DE PIÈCE EAN:	13360335 8024530013257
	RAIN PROTECTION RP 1X HDL 30	NUMÉRO DE PIÈCE EAN:	13360388 8024530015138
	VERTICAL BRACKET V-BR TT 4	NUMÉRO DE PIÈCE EAN:	13360427 8024530017637

